

britax

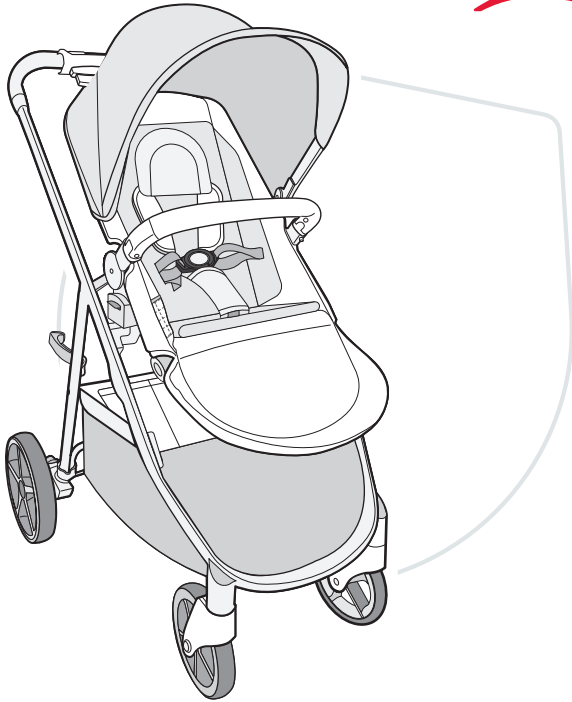

Grove™ Stroller

- User Guide
- Guide de l'utilisateur
- Guía del usuario

IMPORTANT

THIS USER GUIDE CONTAINS A MANDATORY ARBITRATION CLAUSE AND CLASS ACTION WAIVER (“ARBITRATION AGREEMENT”) THAT AFFECTS YOUR LEGAL RIGHTS, REQUIRES YOU TO ARBITRATE DISPUTES, AND LIMITS THE MANNER IN WHICH YOU CAN SEEK RELIEF.

IMPORTANT

LE PRÉSENT GUIDE D’UTILISATION CONTIENT UNE CLAUSE D’ARBITRAGE OBLIGATOIRE ET UNE RENONCIATION AU RECOURS COLLECTIF (« CONVENTION D’ARBITRAGE ») QUI A UNE INCIDENCE SUR VOS DROITS LÉGAUX, VOUS OBLIGE À ARBITRER LES LITIGES ET LIMITE LA FAÇON DONT VOUS POUVEZ DEMANDER UN REDRESSEMENT.

IMPORTANTE

ESTA GUÍA DEL USUARIO CONTIENE UNA CLÁUSULA DE ARBITRAJE OBLIGATORIO Y RENUNCIA A DEMANDA COLECTIVA (“ACUERDO DE ARBITRAJE”) QUE AFECTA SUS DERECHOS LEGALES, REQUIERE QUE ARBITRE LAS DISPUTAS Y LIMITA LA MANERA EN QUE PUEDE SOLICITAR COMPENSACIÓN.

GROVE™, CozyFit™ and BRITAX® are trademarks owned by Britax Child Safety, Inc. All rights reserved. ©2023 Britax Child Safety, Inc. Printed in China. This product and its components are subject to change without notice.

GROVE™, CozyFit™ et BRITAX® sont des marques de commerce qui appartiennent à Britax Child Safety, Inc. Tous droits réservés. © Britax Child Safety, Inc., 2023. Imprimé en Chine. Ce produit et ses composants peuvent faire l'objet de modifications sans préavis.

GROVE™, CozyFit™ y BRITAX® son marcas comerciales propiedad de Britax Child Safety, Inc. Todos los derechos reservados. ©2023 Britax Child Safety, Inc. Impreso en China. Este producto y sus componentes se encuentran sujetos a cambios sin previo aviso.

| | |
|--|-----------|
| Safety Information | 2 |
| In The Box | 5 |
| Stroller Overview | 6 |
| Accessories Overview | 7 |
| Britax Stroller Modes | 8 |
| Stroller Assembly | 9 |
| Unfolding the Stroller Frame..... | 9 |
| Installing the Front Wheels..... | 9 |
| Installing the Rear Wheels..... | 10 |
| Attaching the Toddler Seat..... | 10 |
| Installing the Canopy..... | 11 |
| Stroller Disassembly | 12 |
| Removing the Canopy..... | 12 |
| Removing the Toddler Seat..... | 13 |
| Removing the Rear Wheels..... | 14 |
| Removing the Front Wheels..... | 15 |
| Stroller Operation | 16 |
| Using the Stroller..... | 16 |
| Using the Parking Brake | 17 |
| Using the Front Wheel Swivel Locks..... | 18 |
| Adjusting the Stroller..... | 18 |
| Using the Harness..... | 19 |
| Grove Stroller Accessories | 21 |
| CozyFit™ Insert..... | 21 |
| Bumper Bar..... | 24 |
| Securing Your Child | 26 |
| Infant Car Seat Mode | 28 |
| Using a Compatible Britax Infant Car Seat..... | 28 |
| Care and Maintenance | 30 |
| Warranty | 31 |
| Arbitration Agreement | 32 |

Safety Information

WARNING!

Failure to follow all warnings and instructions could result in **SERIOUS INJURY** or **DEATH**

Read these instructions carefully before using this product. To ensure proper use, store this user guide in a convenient place so it can be consulted often.

- Never leave child unattended.
- Avoid serious injury from falling or sliding out. Always use harness to secure child.
- Avoid finger entrapment or injury. Always ensure any child occupants or bystanders are away from the stroller while folding or unfolding.
- Use only with an infant car seat until child has sufficient head and neck control.
- Do not use stroller with a child taller than 44 inches (111.8 cm).
- Do not use stroller with a child who weighs more than 50 lbs (22.6 kg). Exceeding this limit may cause stroller to become unstable.
- Until the child is ready to transition into the CozyFit™ insert the infant car seat must be used as instructed with the stroller.
- The CozyFit™ insert is ONLY intended for use with the toddler seat. Do NOT use outside of the stroller seat.
- The liner, wedge and the head pad is for infants weighing 10 lbs (4.5 kg) or more ONLY and MUST be used until the infant has sufficient head and neck control.
- The wedge and the head pad MUST ONLY be used with the stroller harness straps to secure the child in the most reclined position of the toddler seat.

- The liner and the head pad may continue to be used with children after they have sufficient head and neck control.
- Do not allow the infant to lie face down on the insert or any padded material.
- Do not allow infant to sleep in stroller. The CozyFit™ insert is not intended for sleep.
- Do not overload basket – Maximum weight in basket is 20 lbs (9 kg), this includes the basket storage pockets. Overloading the basket may cause the stroller to become unstable and tip over.
- Do not overload toddler seat storage pockets and child storage pocket. Maximum weight for toddler seat storage pockets and child storage pocket is 1 lbs (0.5 kg) each. Overloading may cause the stroller to become unstable and tip over.
- Do not attach parcels, bags, or other items to the handlebar or frame of stroller except those recommended by Britax, as stroller can become unstable and tip over.
- Always make certain that the stroller is fully open and locked before use.
- Assembly of this stroller must be performed only by an adult.
- Only use Britax approved car seats, accessories, and replacement parts with this stroller.
- Do not allow children to climb on or play with the stroller.
- Do not use the stroller on stairs, escalators, moving vehicles, or steep inclines. Stroller can tip over.
- Do not use stroller receivers as a carry handle.
- Stroller is intended for walking speed only. Do not use while jogging, skating, or any activity other than walking.
- Always set the parking brake when stroller is not moving. Never load or unload the stroller without the parking brake set.

- Do not park on inclines. The parking brake is intended to park the stroller on flat surfaces only. Parking on inclines may result in tip over or runaway stroller.
- Do not exceed the manufacturer's maximum weight limit when using an infant car seat with this product. See infant car seat user guide for maximum occupant weight and other instructions.
- Compatible Britax infant car seat can be installed parent facing/rear-facing or forward-facing. See page 28 for information about compatibility.
- Other compatible car seats MUST be installed parent facing/rear-facing. See page 28 for information about compatibility.
- Do not modify the stroller or any labels. Doing so voids the warranty and could lead to a dangerous condition.
- Failure to regularly inspect this product and its components to make sure they are in good condition and good working order can result in injury. Discontinue use of stroller if damaged or any parts are missing.

In The Box

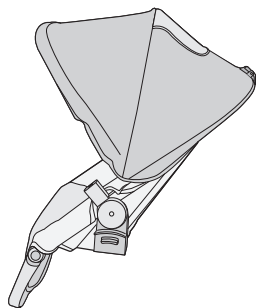

Toddler Seat

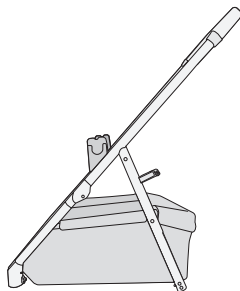

Stroller Frame

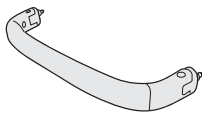

Bumper Bar

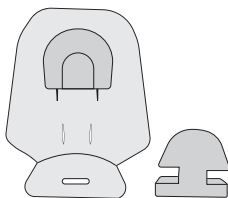

CozyFit™ Insert

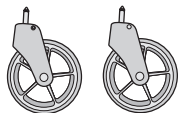

Front Wheels



Rear Wheels

Actual product may vary from images.

Stroller Overview

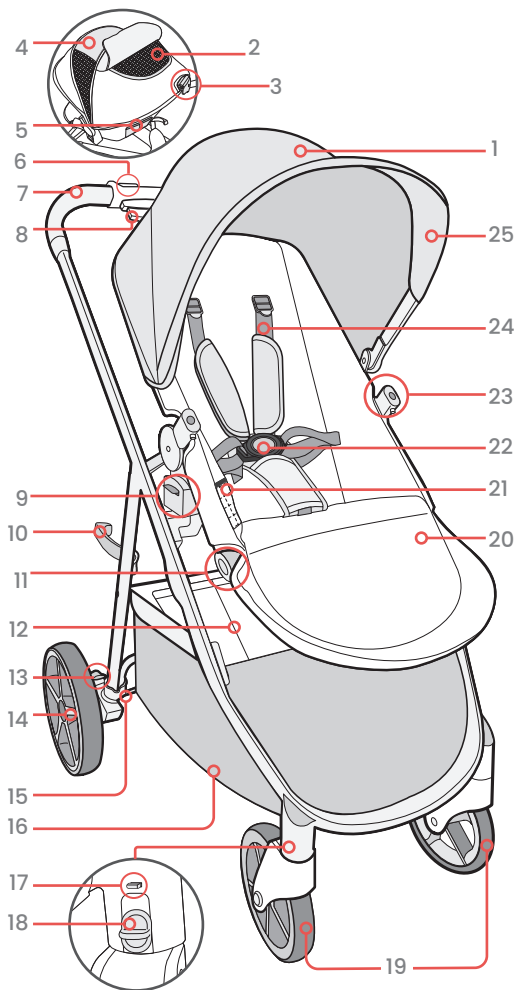

1. Canopy
2. Canopy Window
3. Seat Recline Handle
4. Extended Canopy
5. Toddler Seat Storage pockets (2)
6. Stroller Fold Button
7. Handle
8. Stroller Fold Lever
9. Seat Receiver and Stroller Adapter (2)
10. Frame Lock (on right side of frame)
11. Foot Rest Adjustment Buttons (2)
12. Basket Storage Pockets [2 (Inside)]
13. Brake Pedals(2)
14. Rear Wheels
15. Rear Wheel Release Button (2)
16. Cargo Basket
17. Front Wheel Release Button
18. Swivel lock
19. Front Wheels
20. Foot Rest
21. Child Storage Pocket
22. Child Buckle
23. Child Accessory Mounts (2)
24. Harness
25. Sun Visor

Actual product may vary from images.

Accessories Overview

Bumper Bar

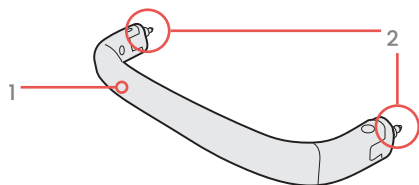

1. Bumper Bar
2. Pins (2)

CozyFit™ Insert

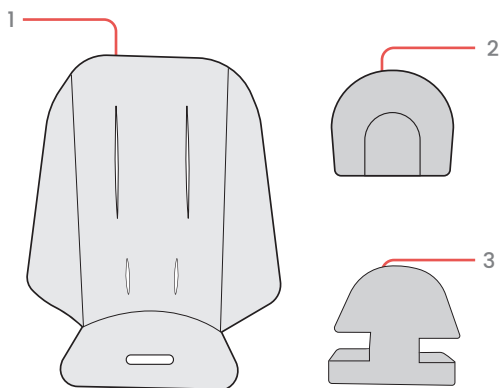

1. Liner
2. Head Pad *
3. Wedge *

Until the child is ready to transition into the CozyFit™ insert the infant car seat must be used as instructed with the stroller.

* The wedge and the head pad is for infants weighing 10 lbs (4.5 kg) or more ONLY and MUST be used until the infant has sufficient head and neck control.

Britax Stroller Modes

! WARNING!

- Do not exceed maximum weight limits defined in the infant car seat or accessory user guide.

Parent Facing/
Rear-Facing

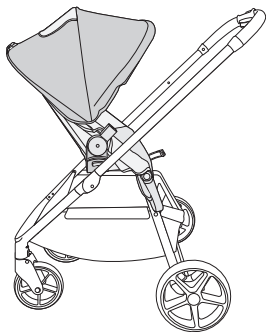

Forward-Facing

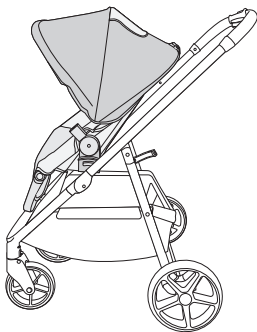

Toddler Seat Modes

Infant Car Seat Modes

- Compatible Britax infant car seat can be installed parent facing/rear-facing or forward-facing. See page 28 for information about compatibility.
- Other compatible car seats MUST be installed parent facing/rear-facing. See page 28 for information about compatibility.

Parent Facing/
Rear-Facing

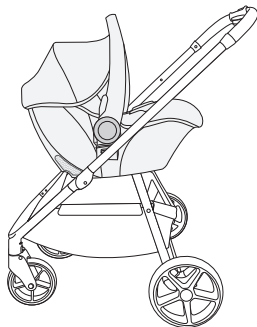

Forward-Facing

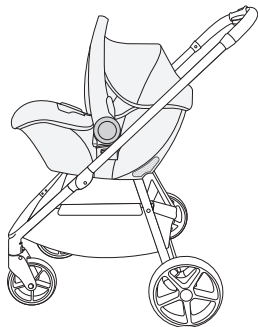

Stroller Assembly

Unfolding the Stroller Frame

1. **Lift** the frame lock and open the frame.

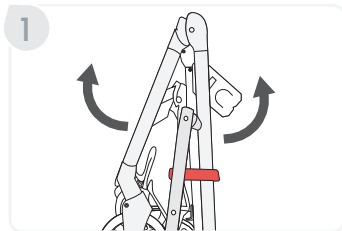

2. **Lift** handle until frame locks into upright position.

NOTE: After stroller is upright, push down on handle to make sure frame is locked in open position.

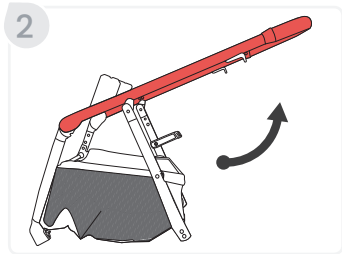

Installing the Front Wheels

1. **Slide** front wheel mounting pin into the housing on the frame until they lock into place. Repeat on the other side.
2. **Pull** wheel to ensure that it is secure.

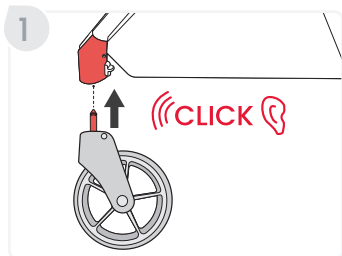

Installing the Rear Wheels

1. **Place** the stroller upside down.
2. **Align** the rear wheel assembly to the stroller frame.
 - a. **Make** sure the pin holes are aligned with the pins on the stroller frame.
 - b. **Slide** the rear wheel assembly to the bottom of the stroller frame.
3. **Pull** on the wheel assembly to ensure that it is secure.

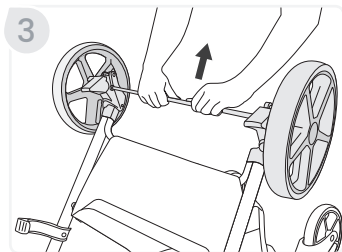
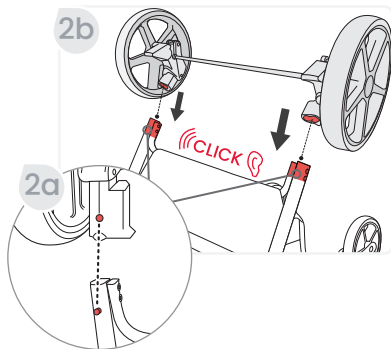

Attaching the Toddler Seat

1. **Press** both brake pedals down to lock the parking brake.

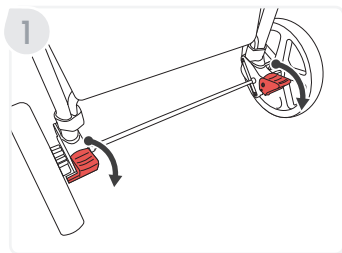

2. **Align** seat receivers with stroller adapters and **push** onto frame until a click is heard on each side.

NOTE: Seat attaches forward or parent facing/rear-facing.

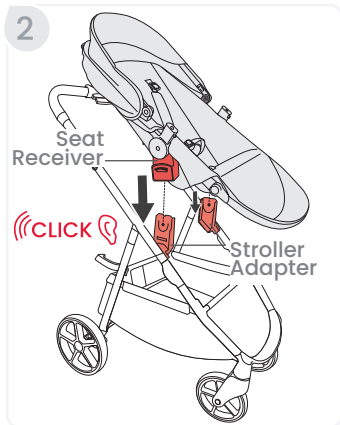

3. **Pull** up on both sides of the seat to ensure that it is locked into place correctly.



Installing the Canopy

1. **Position** the seat upright.
2. **Slide** the canopy stays into the canopy brackets until they lock into place.

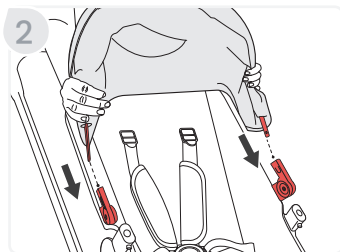

3. **Extend** the canopy forward and **lift** the rear of the canopy and tuck around the seat recline handle and the back of the stroller.

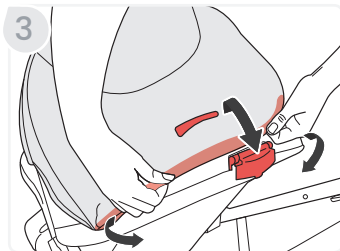

4. **Wrap** the hook and loops around the toddler seat frame on each side.

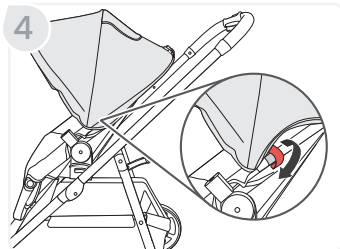

Stroller Disassembly

Removing the Canopy

1. **Unwrap** the hook and loops on each side of the canopy.

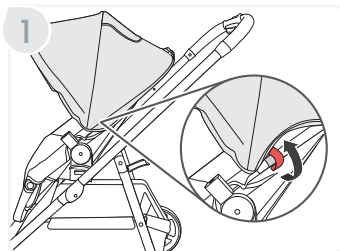

2. **Push** the canopy forward and untuck the rear part of the canopy from the back of the seat.

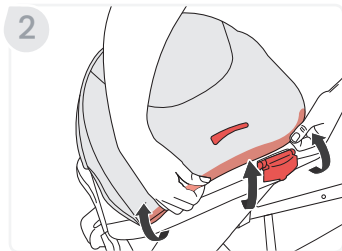

3. **Push** the tab on the outside of the canopy stay with a screwdriver and **pull** away from stroller. Repeat on the other side.

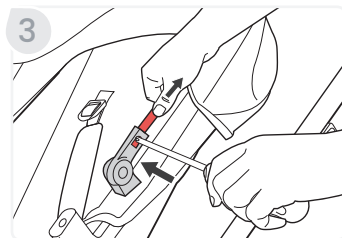

Removing the Toddler Seat

1. **Press** both brake pedals down to lock the parking brake.
2. **Lift** both release levers on the receivers at the same time.

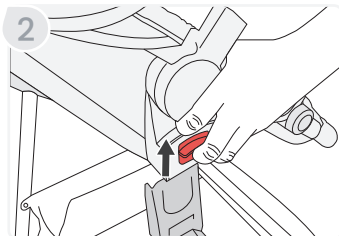
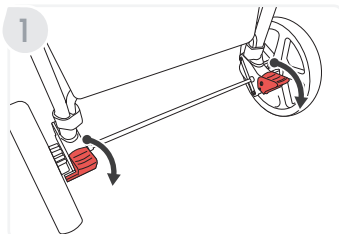

3. **Lift** the seat up and away from the stroller frame.



Removing the Rear Wheels

1. **Place** the stroller upside down.
2. **Remove** the rear wheels.
 - a. **Press** the release button on the rear wheel assembly housing and lift. Repeat on the other side.

- b. **Pull** away from the wheel housing.

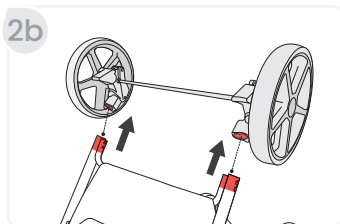
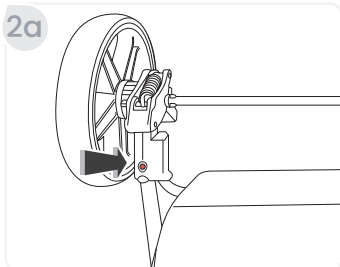

Removing the Front Wheels

1. **Push** the button at the back of front wheel housing.



2. **Pull** the wheel from the stroller. Repeat on the other side.

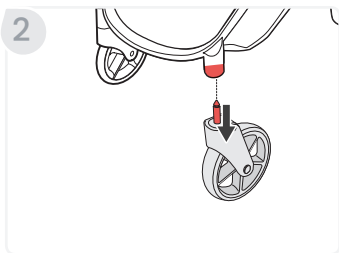

Stroller Operation

Using the Stroller

IMPORTANT: Before and during use, always make sure the child's hands and feet are away from wheels.

Folding the Stroller

IMPORTANT: Always apply brake and remove children before folding the stroller.

1. **Press** the stroller fold button and then stroller fold lever located on the handle, and step back while pushing handle downward.

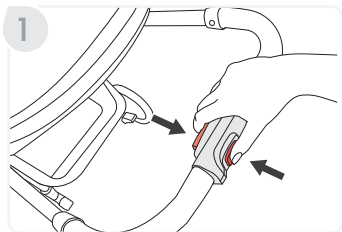

2. **Continue** folding until the frame lock engages.

NOTE: You may need to compress the frame to engage the frame lock.

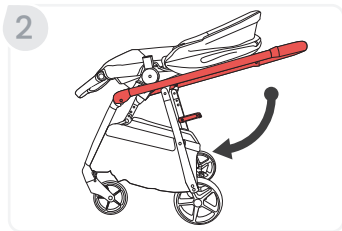

Unfolding the Stroller

1. **Lift** the frame lock and open.
2. **Lift** the handle until frame locks into upright position.

NOTE: After stroller is upright, push down on handle to make sure frame is locked in open position.

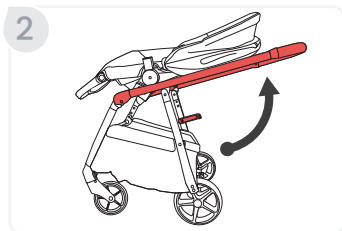
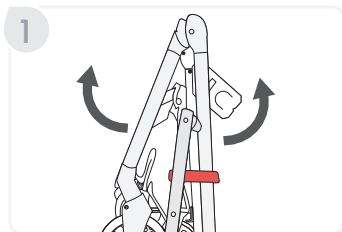

Using the Parking Brake

1. **To completely engage the parking brake**, step on both brake pedals.

IMPORTANT: Pressing one brake pedal will only lock one back wheel.

NOTE: After setting the brake, check that the brake is set properly by attempting to roll the stroller forward and backward. If the stroller will not roll, the brake is set properly.

2. **To disengage**, lift each brake.

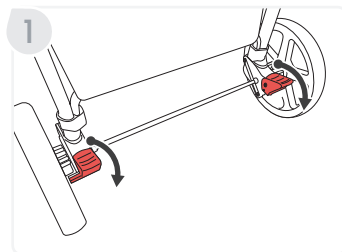

Using the Front Wheel Swivel Locks

1. **Move** the swivel wheel lock on the back of the front wheel housing up or down on both sides. Down will lock wheels inline with stroller and up will allow wheels to swivel.

NOTE: You may need to swivel the wheels to the proper position to engage the swivel lock.



Adjusting the Stroller

Reclining the Seat

1. **Lift** and hold the seat recline handle on the back of the seat for raising or lowering to the desired position.

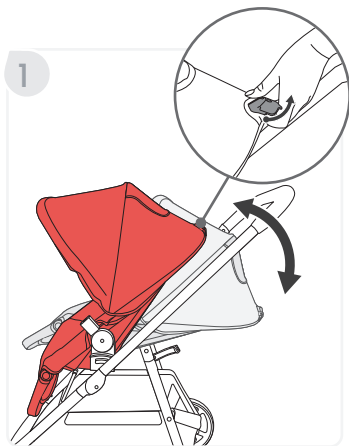

Adjusting the Foot Rest

1. **Press** and hold both buttons on either side of the foot rest hinge while raising or lowering the foot rest to the desired position.

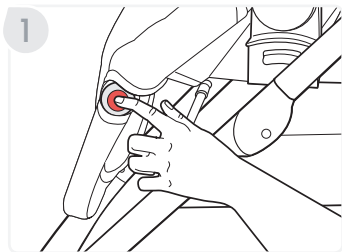

Using the Harness

IMPORTANT: Shoulder and hip straps separate for care and maintenance, but should always be used together to secure your child.

1. **Align** the tongues on the hip straps with the retainers of the shoulder straps and slide through until they lock into place.
2. **Insert** the tongues into the buckle assembly until a click is heard.

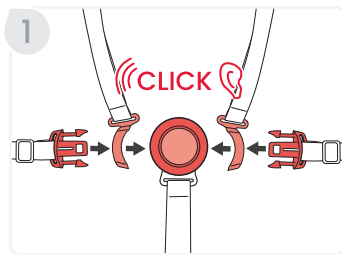

Adjusting the Harness

1. **To adjust the harness.**
 - a. **Slide** the shoulder adjuster up or down.
 - b. **Slide** the hip adjuster left or right for a proper adjustment.

NOTE: For a proper adjustment, harness straps at or above your child's shoulders.

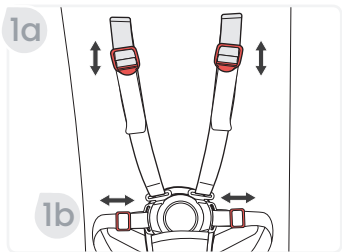

Adjusting the Buckle

1. **Push** down the belly pad to reveal buckle strap and adjuster.

2. **Slide** the buckle adjuster up to lengthen or down to shorten.

NOTE: Buckle strap length should be adjusted to have a snug fit.

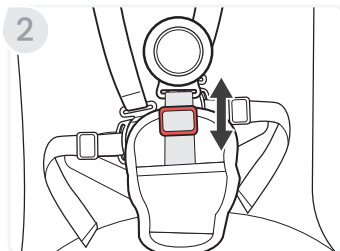
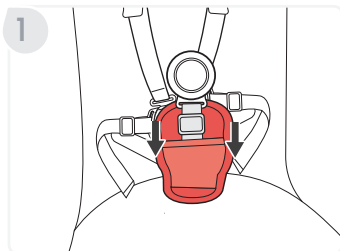

Grove Stroller Accessories

CozyFit™ Insert

Britax recommends you consult with your pediatrician regarding whether your child has sufficient head and neck control.

! WARNING!

- Until the child is ready to transition into the CozyFit™ insert the infant car seat must be used as instructed with the stroller.
- The CozyFit™ insert is ONLY intended for use with the toddler seat. Do NOT use outside of the stroller seat.
- The liner, wedge and the head pad is for infants weighing 10 lbs (4.5 kg) or more ONLY and MUST be used until the infant has sufficient head and neck control.
- The wedge and the head pad MUST ONLY be used with the stroller harness straps to secure the child in the most reclined position of the toddler seat.
- The liner and the head pad may continue to be used with children after they have sufficient head and neck control.
- Do not allow the infant to lie face down on the insert or any padded material.
- Do not allow infant to sleep in stroller. The CozyFit™ insert is not intended for sleep.

Installing the CozyFit™ Insert

1. **Recline** the seat.
 - a. **Lift** and hold the recline handle on the back of the seat, and recline into the lowest position.

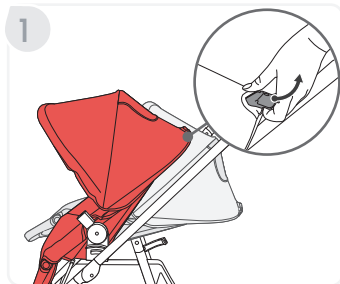

2. **Release** the harness by pressing the button in the center of the buckle while pulling the two tongues away from the buckle assembly.

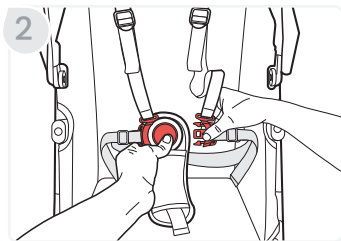

3. **Pinch** the waist strap tongues while you separate them from the shoulder strap. Place them to the side.

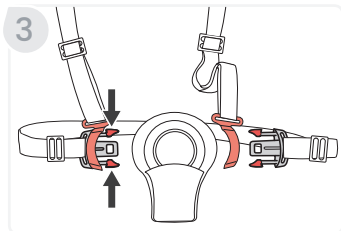

4. **Place** the wedge with the curved side facing upward.

Note: The wedge is for infants weighing 10 lbs (4.5 kg) or more **ONLY** and **MUST** be used until the infant has sufficient head and neck control.

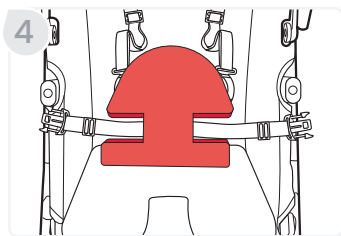

5. **Attach** the head pad hook and loop behind the liner.

Note: The head pad **MUST** be used for infants weighing 10 lbs (4.5 kg) or more until the infant has sufficient head and neck control.

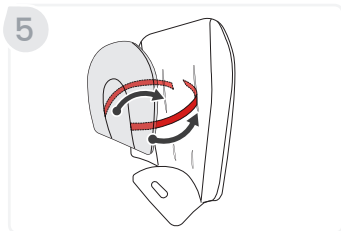

6. **Place** the liner on the toddler seat aligning its openings with the respective straps.



7. **Route** the waist straps, shoulder straps, and the buckle through the liner slots.

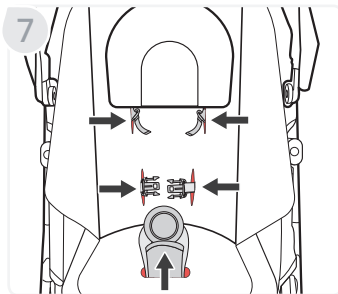

8. **Align** the waist strap tongues with the shoulder strap retainers and slide through until they click locking into place.

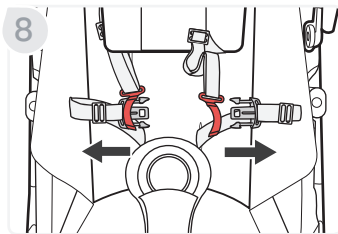

9. **Slide** the head pad up or down for a proper adjustment.

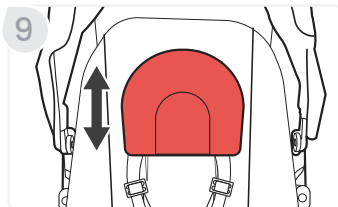

Removing the CozyFit™ insert

1. **Release** the harness by pressing the button in the center of the buckle while pulling the two tongues away from the buckle assembly.
2. **Pinch** the waist strap tongues while you separate them from the shoulder strap.
3. **Pull** out the waist straps, shoulder straps, and buckle from the liner slots.
4. **Remove** the liner and the wedge seat insert from stroller.
5. **Reconnect** the shoulder strap retainers with the waist strap tongues. See page 19.

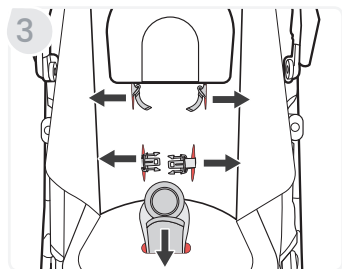
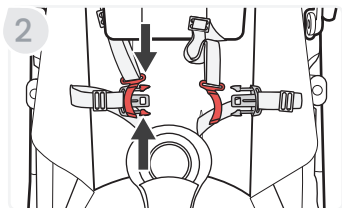
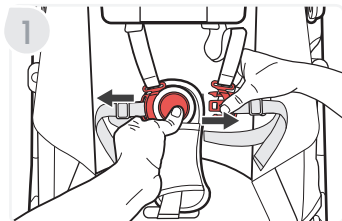

Bumper Bar

Installing the Bumper Bar

1. **Slide** the pins onto the child accessory mounts on the seat until they lock into place.
NOTE: Keep hands and fingers away from the child accessory mounts when installing.

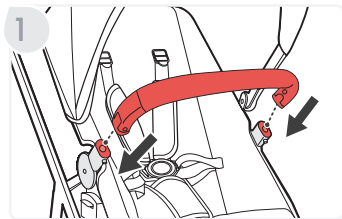

Rotating the Bumper bar

1. **Disengage** either side of the bumper bar by pressing the button underneath the bumper bar.
2. **Rotate** the bumper bar to the side of the stroller.

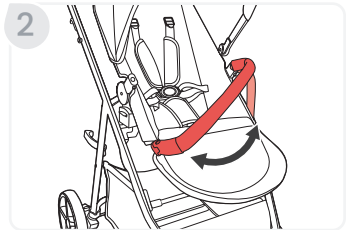
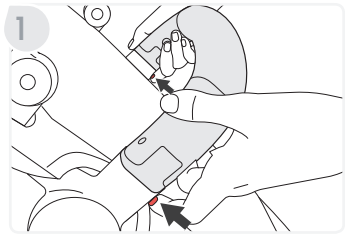

Removing the Bumper Bar

1. **Disengage** either side of the bumper bar by pressing the button underneath the bumper bar.
2. **Pull** the bumper bar away from the stroller.

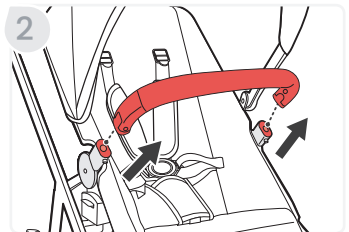
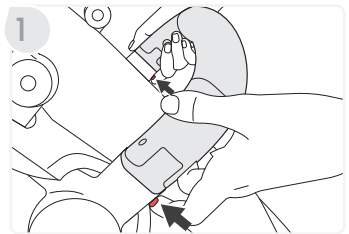

Securing Your Child

1. **Release** the harness by pressing the button in the center of the buckle while pulling the two tongues away from the buckle assembly.

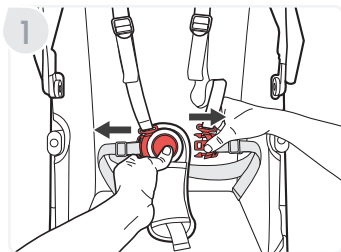

2. **Fasten** the harness by inserting the tongues on the harness straps into the buckle assembly.

NOTE: Ensure the straps are not twisted.



3. **Adjust** the buckle strap.

- a. **Slide** the buckle adjuster up to lengthen or down to shorten.

NOTE: Buckle strap length should be adjusted to have a snug fit.

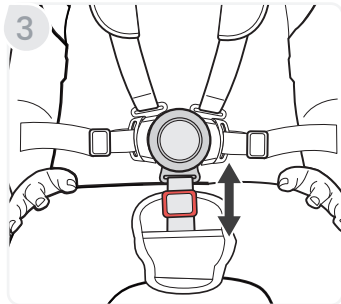

4. **Adjust** the harness strap.
- Slide** the shoulder adjuster up or down and **slide** the hip adjuster left or right for a proper adjustment.
 - Tighten** the harness straps by pulling the harness straps.

NOTE: For a proper adjustment, harness straps at or above your child's shoulders.

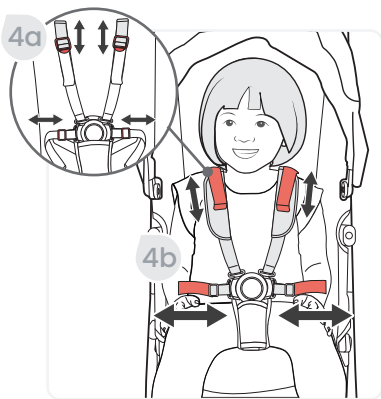

Infant Car Seat Mode

IMPORTANT: Not all infant car seats are compatible with the Grove stroller. For infant car seat compatibility refer to us.britax.com/support/frequently-asked-questions.

IMPORTANT: Always secure child in car seat harness when infant car seat is in use with the stroller.

IMPORTANT: Use only with an infant car seat until child has sufficient head and neck control.

Using a Compatible Britax Infant Car Seat

Attaching the Infant Car Seat

1. **Press** both brake pedals down to lock the parking brake.

NOTE: After setting the brake, check that the brake is set properly by attempting to roll the stroller forward and backward. If the stroller will not roll, the brake is set properly.

2. **Remove** the toddler seat.
3. **Align** the car seat receivers with the stroller adapters and push onto the frame until a click is heard.

NOTE: Seat attaches forward or parent facing/rear-facing.

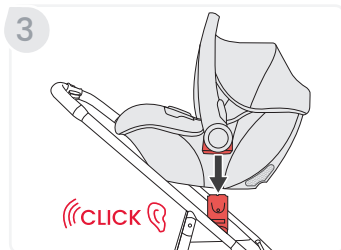

4. **Pull** up on both sides of the infant car seat to ensure that it is secure.

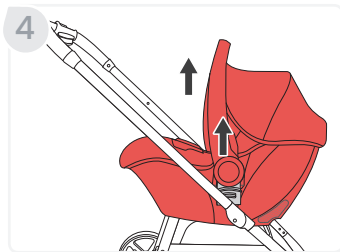

Removing the Infant Car Seat

1. **Pull** and hold the release lever on the back of the car seat and lift up to remove from stroller.

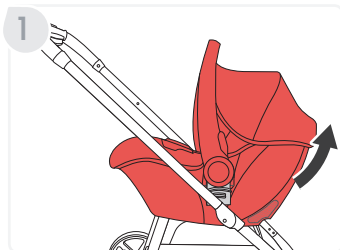

Care and Maintenance

IMPORTANT: Before each use, check this stroller and its components to make sure they are in good condition and good working order.

General Maintenance

- If the stroller gets wet, wipe with a clean cloth or towel to prevent corrosion.
- DO NOT fold the stroller when wet or damp. Always make sure that the stroller is dry before storing.
- Wipe the frame with a damp cloth and mild soap. Use clean, dry cloth or towel to wipe away excess water and soap.
- DO NOT use abrasives, solvents, strong detergents, or household cleaners. These products can scratch, discolor, and weaken plastic or cause corrosion on metal surfaces.
- To prevent damage to plastic parts, store away from extreme heat.
- DO NOT stack other items on top of the stroller.

Parking Brake & Stroller Adapters

- Check that the parking brake works properly and locks both wheels securely.
- Clean out any dirt or debris that may prevent the brake or stroller adapters system from working.

Fabric & Harness

- **For CozyFit™ insert**, refer to product care label for wash instructions. If care label indicates machine washable, always refer to us.britax.com/faqs for important care information.
- DO NOT machine wash or dry.
- Spot clean with cold water and mild soap. Air dry to prevent shrinking.
- DO NOT iron.

Warranty

This child restraint was manufactured by Britax Child Safety, Inc. (“Britax”). To the extent allowed by law, Britax warrants this product to the original retail purchaser as follows:

LIMITED TWO-YEAR WARRANTY

This product is warranted against defective materials or workmanship for two years from the date of original purchase. Proof of purchase is required for any warranty claims. Your exclusive remedy for this warranty is that Britax will, at its option, provide repair or replacement components to the original purchaser of this product. Britax reserves the right to discontinue or change fabrics, parts, models or products, or to make substitutions.

This warranty does not cover damages that arise from negligence, misuse or use not in accordance with the product instruction. Additionally, Britax products purchased from unauthorized retailers, online auction sites, or as second hand items are not covered under this warranty.

The use of non-Britax covers, inserts, toys, accessories, or tightening devices is not approved by Britax. Their use could cause this child restraint to fail safety standards. Their use also may void the Britax warranty.

To make a claim under this warranty, you must contact Britax Consumer Services at 1-888-427-4829 or 1-704-409-1699, or write to us using the address on the back cover of this User Guide.

DISCLAIMER OF WARRANTIES

The following disclaimer shall apply to you to the maximum extent permitted by applicable law. THE LIMITED WARRANTY SET FORTH ABOVE IS THE EXCLUSIVE WARRANTY MADE BY BRITAX. ALL OTHER WARRANTIES, WHETHER EXPRESS, IMPLIED, OR STATUTORY, INCLUDING WITHOUT LIMITATION THE IMPLIED WARRANTIES OF MERCHANTABILITY AND FITNESS FOR A PARTICULAR PURPOSE, ARE DISCLAIMED. Some states do not allow certain exclusions or limitations on warranties, so the above may not apply to you. This warranty gives you specific legal rights, and you may have other rights, which vary from state to state. Neither Britax, nor the retailer selling this product, authorizes any person to create for it any other warranty, obligation, or liability in connection with this product.

LIMITATION OF DAMAGES

The following limitation of damages shall apply to you to the maximum extent

permitted by applicable law. THE REMEDIES CONTAINED IN THE LIMITED WARRANTY SET FORTH ABOVE ARE THE EXCLUSIVE REMEDIES PROVIDED BY BRITAX. IN NO EVENT SHALL BRITAX BE LIABLE TO YOU FOR ANY INCIDENTAL, SPECIAL, PUNITIVE, EXEMPLARY, OR CONSEQUENTIAL DAMAGES ARISING OUT OF OR RELATING IN ANY WAY TO THE RELATIONSHIP BETWEEN YOU AND BRITAX (INCLUDING DISPUTES RELATED TO THE MARKETING OR SALE OF BRITAX PRODUCTS), ANY PROVISIONS IN THIS USER GUIDE, AND/OR YOUR PURCHASE OR USE OF ANY PRODUCTS DESIGNED, MANUFACTURED, DISTRIBUTED, MARKETED, OR SOLD BY BRITAX.

PLEASE COMPLETE AND MAIL THE OWNER REGISTRATION CARD WITHIN (30) DAYS OF PURCHASE

You may also register online at us.britax.com/registration.

Arbitration Agreement

MANDATORY ARBITRATION & CLASS ACTION WAIVER (“ARBITRATION AGREEMENT”)
PLEASE READ THIS SECTION CAREFULLY BECAUSE IT AFFECTS YOUR LEGAL RIGHTS, REQUIRES YOU TO ARBITRATE DISPUTES, AND LIMITS THE MANNER IN WHICH YOU CAN SEEK RELIEF.

Arbitration is a process in which persons with a dispute waive their rights to file a lawsuit and proceed in court and to have a jury trial to resolve their disputes and, instead, agree to submit their disputes to a neutral third person (an “arbitrator”) for a decision. Each party to the dispute has an opportunity to present some evidence to the arbitrator. Pre-arbitration discovery may be limited. Arbitration proceedings are private and less formal than court trials. The arbitrator will issue a final and binding decision resolving the dispute, which may be enforced as a court judgment. A court rarely overturns an arbitrator’s decision.

YOU AND BRITAX AGREE THAT ANY DISPUTE BETWEEN US, WHETHER BASED IN CONTRACT, TORT, STATUTE OR OTHERWISE, SHALL BE RESOLVED IN BINDING INDIVIDUAL ARBITRATION. For purposes of this Arbitration Agreement, the word “dispute” and “disputes” are given the broadest possible meaning and include, without limitation, all claims, disputes, and/or controversies arising out of or relating in any way to the relationship between you and Britax (including disputes related to the marketing or sale of Britax products), any provisions in this User Guide or this Arbitration Agreement (including the interpretation and scope of this Arbitration Agreement and the arbitrability of any dispute), and/

or your purchase or use of any products designed, manufactured, distributed, marketed, or sold by Britax. The Federal Arbitration Act (“FAA”) and federal arbitration law apply to this Arbitration Agreement. Notwithstanding the foregoing, you and Britax each agree that you and Britax shall retain the rights to bring an individual suit in small claims court for disputes within the scope of such court’s jurisdiction and/or to bring an individual suit in court to enjoin infringement or other misuse of intellectual property rights. In no way shall the foregoing sentence allow for an action to be brought on a class or collective basis.

YOU HAVE THE RIGHT TO OPT OUT OF THIS ARBITRATION AGREEMENT, BUT YOU MUST EXERCISE THIS RIGHT WITHIN THIRTY (30) DAYS OF YOUR PURCHASE OF A BRITAX PRODUCT. If you do not wish to be bound by this Arbitration Agreement, you must notify Britax by mailing or e-mailing a written opt-out notice, postmarked or electronically delivered within thirty (30) days of your purchase of a Britax product, to: ATTN: Legal Department, 4140 Pleasant Road, Fort Mill, South Carolina 29708. Your opt-out notice must include your full name, address and/or e-mail address, the model and serial numbers of the purchased product, a copy of your proof of purchase, and a statement that you intend to opt out of this Arbitration Agreement. If you do not opt out within thirty (30) days of your purchase, then this Arbitration Agreement will apply and you understand and agree that you are waiving your right to maintain other available resolution processes, such as a court action or administrative proceeding, to resolve your dispute with Britax.

The arbitration will be conducted confidentially by a single arbitrator and administered by the American Arbitration Association (“AAA”) under its Consumer Arbitration Rules most recently in effect to the extent such rules and procedures do not contradict the express terms of this Arbitration Agreement. To learn more about the rules and how to begin an arbitration, you may call any AAA office or go to www.adr.org. If you demand arbitration, then at your request Britax will advance your portion of the expenses associated with the arbitration, including the filing, administrative, hearing and arbitrator’s fees (“Arbitration Fees”) to the extent such Arbitration Fees exceed \$200. If Britax demands arbitration, then at your request Britax will advance your portion of the Arbitration Fees. For claims of \$10,000 or less, you can choose whether you would like the arbitration carried out based only on documents submitted to the arbitrator or by a hearing in person or by telephone. The arbitration hearing will be conducted in the county of your residence, within 30 miles of such county, or in such place as shall be ordered by the arbitrator. Throughout

the arbitration, each party shall bear his, her or its own attorneys' fees and expenses, including any witness and expert witness fees. The arbitrator shall apply applicable substantive law consistent with the FAA, shall apply statutes of limitation, and shall honor claims of privilege recognized at law. The arbitrator shall decide, with or without a hearing, any motion that is substantially similar to a motion to dismiss for failure to state a claim or a motion for summary judgment. In conducting the arbitration proceeding, the arbitrator shall not apply any federal or state rules of civil procedure or evidence. The arbitrator shall not consolidate the claims of multiple parties unless you and Britax agree to do so. At the timely request of any party, the arbitrator shall provide a written explanation for the award. The arbitrator's award may be filed with any court having jurisdiction.

THIS ARBITRATION AGREEMENT DOES NOT ALLOW CLASS OR COLLECTIVE ARBITRATIONS EVEN IF THE AAA RULES OR PROCEDURES WOULD. IN OTHER WORDS, YOU AND BRITAX EACH AGREE THAT ALL DISPUTES SHALL BE ARBITRATED ON AN INDIVIDUAL BASIS AND WAIVE ANY RIGHT TO PROCEED IN A CLASS, CONSOLIDATED, OR REPRESENTATIVE FASHION. THE ARBITRATOR MAY AWARD MONEY OR INJUNCTIVE RELIEF ONLY IN FAVOR OF THE INDIVIDUAL PARTY SEEKING RELIEF AND ONLY TO THE EXTENT NECESSARY TO PROVIDE RELIEF WARRANTED BY THAT PARTY'S INDIVIDUAL CLAIM. NO CLASS, REPRESENTATIVE OR PRIVATE ATTORNEY GENERAL OR GENERAL INJUNCTIVE RELIEF THEORIES OF LIABILITY OR PRAYERS FOR RELIEF MAY BE MAINTAINED IN ANY ARBITRATION CONDUCTED PURSUANT TO THIS ARBITRATION AGREEMENT.

If the foregoing class action waiver and prohibition against class arbitration is determined to be invalid or unenforceable for any reason, then this entire Arbitration Agreement shall be void. If any portion of this Arbitration Agreement other than the class action waiver and prohibition against class arbitration is deemed to be invalid or unenforceable for any reason, it shall not invalidate the remaining portions of this Arbitration Agreement. If for any reason a dispute proceeds in court rather than in arbitration, you and Britax each waive any right to a jury trial.

| | |
|--|-----------|
| Information de Sécurité | 2 |
| Contenu de la Boîte | 5 |
| Présentation de la Poussette | 6 |
| Présentation des accessoires..... | 7 |
| Modes de Poussette Britax | 8 |
| Assemblage de la Poussette | 9 |
| Dépliage du Châssis de la Poussette..... | 9 |
| Installation des Roues Avant..... | 9 |
| Installation des Roues Arrière..... | 10 |
| Installation du Siège pour Enfant..... | 10 |
| Installation de la Capote..... | 11 |
| Démontage de la Poussette..... | 12 |
| Retrait de la Capote..... | 12 |
| Retrait du Siège pour Enfant..... | 13 |
| Retrait des Roues Arrière..... | 14 |
| Retrait des Roues Avant..... | 15 |
| Fonctionnement de la Poussette | 16 |
| Utilisation de la Poussette..... | 16 |
| Utilisation du Frein de Stationnement..... | 17 |
| Utilisation du Verrou de Pivotement des Roues Avant..... | 18 |
| Ajustement de la Poussette..... | 18 |
| Utilisation du Harnais..... | 19 |
| Accessoires pour poussette Grove | 21 |
| Garniture CozyFit™ | 21 |
| Barre pare-chocs..... | 24 |
| Installation de Votre Enfant..... | 26 |
| Mode de Siège D'auto pour Bébé | 28 |
| Utilisation d'un Siège D'auto pour Bébé Britax Compatible..... | 28 |
| Entretien et Maintenance | 30 |
| Garantie..... | 31 |
| Convention d'arbitrage..... | 32 |

Information de Sécurité

AVERTISSEMENT!

Le non-respect des mises en garde et des instructions peut entraîner des BLESSURES GRAVES et même la MORT.

Il convient de bien lire ces instructions avant d'utiliser le produit. Afin de garantir une utilisation appropriée, ce guide doit être conservé dans un endroit à portée de main de façon à pouvoir être consulté régulièrement.

- Ne laissez jamais un enfant sans surveillance.
- Afin d'éviter les blessures graves causées par une chute ou un glissement, veillez à toujours utiliser le harnais.
- Évitez les pincements ou les blessures aux doigts. Assurez-vous que tout enfant ou spectateur est éloigné de la poussette lors de son pliage ou de son dépliage.
- Utilisez la poussette uniquement avec un siège d'auto pour bébé jusqu'à ce que l'enfant soit suffisamment capable de tenir sa tête et son cou.
- N'utilisez pas la poussette pour un enfant mesurant plus de 111,8 cm (44 po).
- N'utilisez pas la poussette pour un enfant pesant plus de 22,6 kg (50 lb). Le dépassement de cette limite peut rendre la poussette instable.
- Jusqu'à ce que l'enfant soit prêt à passer dans la garniture CozyFit™, le siège d'auto pour bébé doit être utilisé avec la poussette, comme indiqué.
- La garniture CozyFit™ est conçue UNIQUEMENT pour être utilisée avec le siège pour enfant. Ne pas utiliser à l'extérieur du siège de poussette.
- La doublure, la cale et le coussin de protection de tête sont destinés aux bébés d'au moins 4,5 kg (10 lb) et DOIVENT être utilisés jusqu'à ce que le bébé ait un contrôle suffisant de la tête et du cou.

- La cale et le coussin de protection de tête doivent être utilisés UNIQUEMENT avec les sangles du harnais de la poussette pour placer l'enfant dans la position la plus inclinée du siège pour enfant.
- La doublure et le coussin de protection de tête peuvent continuer à être utilisés avec des enfants qui ont un contrôle suffisant de la tête et du cou.
- Ne laissez pas le bébé reposer face vers le bas sur la garniture ou sur un matériau rembourré.
- Ne laissez pas le bébé dormir dans la poussette. La garniture CozyFit™ n'est pas destinée au sommeil.
- Ne surchargez pas le panier – Le poids maximum dans le panier est de 20 lb (9 kg), ce qui comprend les poches de rangement du panier. Un panier surchargé risquerait de déstabiliser la poussette et la faire renverser.
- Ne surchargez pas les poches de rangement du siège pour tout-petit et la poche de rangement pour enfant. Le poids maximal des pochettes de rangement pour siège de tout-petit et de la pochette de rangement pour enfant est de 1 lb (0,5 kg) chacune. Une surcharge risquerait de déstabiliser la poussette et la faire renverser.
- N'attachez pas de colis, de sacs ou tout autre article au guidon ou au châssis de la poussette, sauf ceux recommandés par Britax, car la poussette pourrait devenir instable et se renverser.
- Assurez-vous toujours que la poussette est complètement dépliée et verrouillée avant utilisation.
- Le montage de cette poussette doit être réalisé par un adulte.
- Utilisez uniquement des sièges d'auto, des accessoires et des pièces de rechange approuvés par Britax avec cette poussette.
- Ne laissez pas d'enfants grimper sur la poussette ni jouer avec.
- N'utilisez pas la poussette dans des escaliers, des escaliers roulants, des véhicules en mouvement ou des pentes abruptes. La poussette pourrait se renverser.
- N'utilisez pas les récepteurs de la poussette comme poignée de transport.
- La poussette est conçue pour la marche uniquement. Ne l'utilisez pas pour la course, le patinage ou toute autre activité que la marche.

- Enclenchez toujours le frein quand la poussette est immobile. Ne chargez ou ne déchargez pas la poussette sans que le frein ne soit mis.
- Ne stationnez pas la poussette en pente. Le frein est conçu pour stationner uniquement sur les surfaces planes. Si la poussette est stationnée en pente, elle pourrait se renverser ou continuer son chemin.
- Lors de l'utilisation d'un siège auto en association avec ce produit, ne dépassez pas la limite de poids maximale indiquée par le fabricant. Consultez le guide d'utilisation du siège d'auto pour bébé pour connaître le poids maximal de l'occupant et d'autres instructions.
- Les sièges d'auto pour bébé Britax compatibles peuvent être orientés vers l'avant ou vers l'arrière. Consultez la page 28 pour obtenir des renseignements sur la compatibilité.
- Les autres sièges d'auto compatibles DOIVENT être orientés vers l'arrière. Consultez la page 28 pour obtenir des renseignements sur la compatibilité.
- Ne modifiez pas la poussette ni aucune étiquette. Ce faisant, vous annuleriez la garantie et risqueriez de mettre en péril la sécurité du bébé.
- Avant chaque utilisation, vérifiez le bon état et le bon fonctionnement du produit et de ses composants. Le non-respect de cette directive peut entraîner des blessures. N'utilisez pas la poussette si elle est endommagée ou s'il manque une pièce.

Contenu de la Boîte

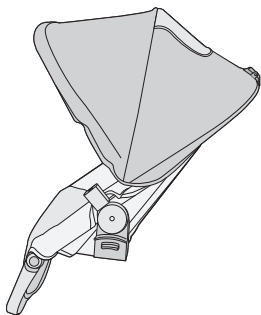

Siège de la poussette

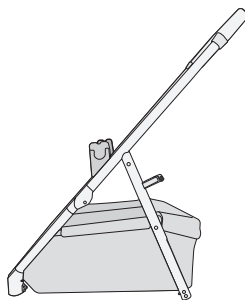

Chassis del Cochecito

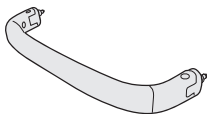

Barre pare-chocs

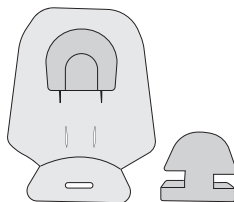

Garniture CozyFit™

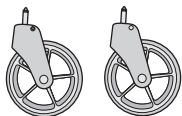

Roues avant



Roues arrière

Le produit peut être différent de ceux qui sont illustrés.

Présentation de la Poussette

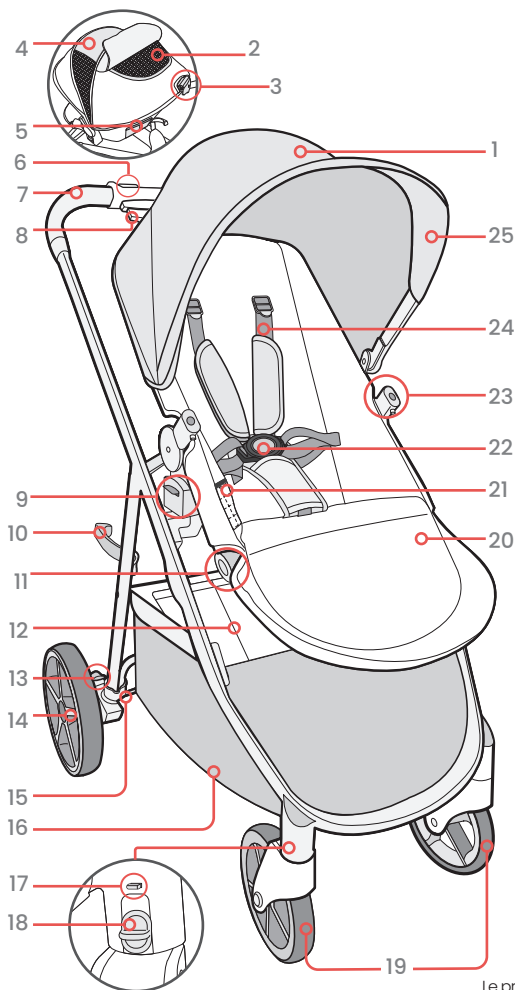

1. Capote
2. Fenêtre de la capote
3. Poignée d'inclinaison du siège
4. Capote étendue
5. Pochettes de rangement du siège pour enfant (2)
6. Bouton de pliage de la poussette
7. Guidon
8. Levier de pliage de la poussette
9. Récepteur de siège et adaptateur de poussette (2)
10. Verrou du châssis (côté droit du châssis)
11. Boutons de réglage du repose-pieds (2)
12. Paniers de rangement [2 (intérieur)]
13. Pédales de frein (2)
14. Roues arrière
15. Bouton de déverrouillage des roues arrière (2)
16. Panier de chargement
17. Bouton de déverrouillage des roues avant
18. Blocage du pivotement
19. Roues avant
20. Repose-pieds
21. Pochette de rangement pour enfant
22. Boucle
23. Supports d'accessoires pour enfants (2)
24. Harnais
25. Pare-soleil

Le produit peut être différent de ceux qui sont illustrés.

Présentation des accessoires

Barre pare-chocs

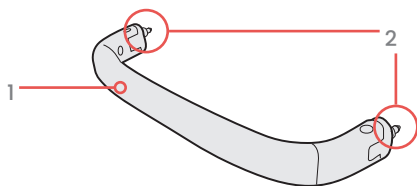

1. Barre pare-chocs
2. Goupilles (2)

Garniture CozyFit™

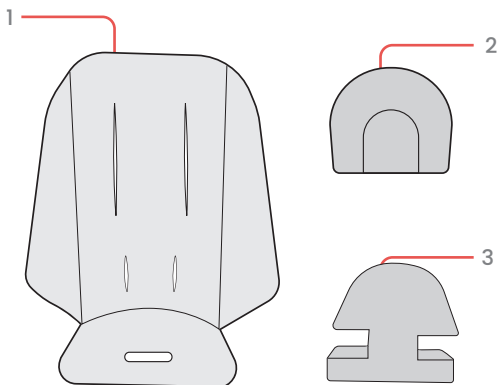

1. Doublure
2. Coussin de protection de tête*
3. Cale*

Jusqu'à ce que l'enfant soit prêt à passer dans la garniture CozyFit™, le siège d'auto pour bébé doit être utilisé comme indiqué avec la poussette.

* La cale et le coussin de protection de tête sont destinés aux bébés d'au moins 4,5 kg (10 lb) et DOIVENT être utilisés jusqu'à ce que le bébé ait un contrôle suffisant de la tête et du cou.

Modes de Poussette Britax

⚠️ AVERTISSEMENT!

- Ne dépassez pas les limites de poids maximales définies dans le guide d'utilisation du siège d'auto pour bébé ou des accessoires.

Orienté vers le parent/vers l'arrière

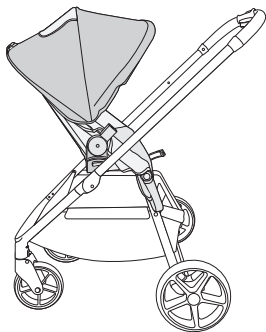

Orienté vers l'avant

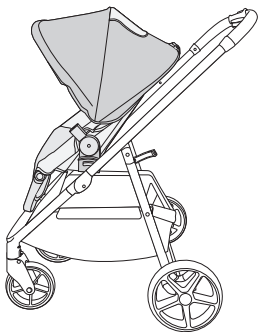

Modes de siège pour enfants

Modes de siège d'auto pour bébé

- Les sièges d'auto pour bébé Britax compatibles peuvent être orientés vers l'avant ou vers le parent/vers l'arrière. Consultez la page 28 pour obtenir des renseignements sur la compatibilité.
- Les autres sièges d'auto compatibles **DOIVENT** être orientés vers le parent/vers l'arrière. Consultez la page 28 pour obtenir des renseignements sur la compatibilité.

Orienté vers le parent/vers l'arrière

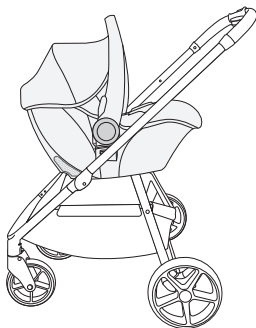

Orienté vers l'avant

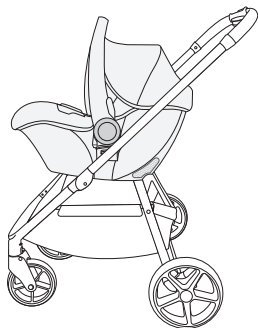

Assemblage de la Poussette

Dépliage du Châssis de la Poussette

1. **Soulevez** le verrou du châssis et ouvrez le châssis.

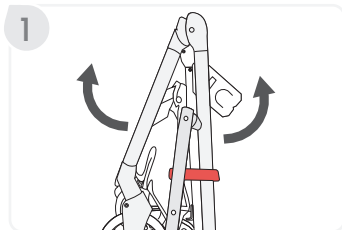

2. **Soulever** la poignée jusqu'à ce que le châssis se verrouille en position verticale.

REMARQUE: Une fois la poussette en position verticale, poussez le guidon vers le bas pour vous assurer que le châssis est verrouillé en position ouverte.

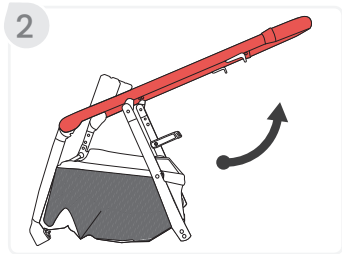

Installation des Roues Avant

1. **Faites** glisser la goupille de montage de la roue avant dans son logement sur le châssis jusqu'à ce qu'ils soient verrouillés. Répétez l'opération de l'autre côté.
2. **Tirez** sur chaque roue de manière à s'assurer qu'elle est correctement fixée.



Installation des Roues Arrière

1. **Placez** la poussette à l'envers.
2. **Alignez** l'ensemble de roues arrière sur le châssis de la poussette.
 - a. **Assurez-vous** que les trous de goupille sont alignés avec les goupilles du châssis de la poussette.
 - b. **Faites** glisser les roues arrière vers le bas du châssis de la poussette.
3. **Tirez** sur l'ensemble de roues de manière à vous assurer qu'il est correctement fixé.

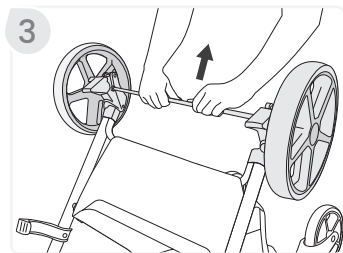
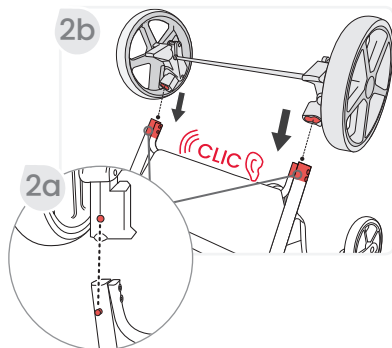

Installation du Siège pour Enfant

1. **Appuyer** sur les deux pédales de frein pour verrouiller le frein de stationnement.

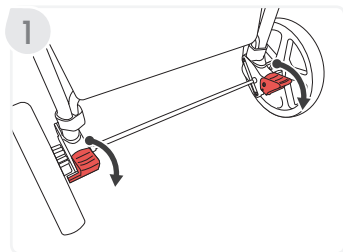

2. **Alignez** les récepteurs de siège avec les adaptateurs de poussette et poussez le châssis jusqu'à ce qu'un déclic se fasse entendre de chaque côté.

REMARQUE: Le siège se fixe vers l'avant ou vers l'arrière.



3. **Tirez** sur les deux côtés du siège pour vous assurer qu'il est bien verrouillé en place.

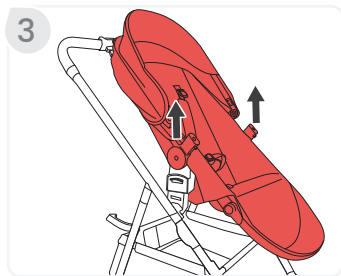

Installation de la Capote

1. **Placez** le siège à la verticale.
2. **Faites** glisser les pinces de la capote dans les fixations situées sur la capote jusqu'à ce qu'elles s'enclenchent.

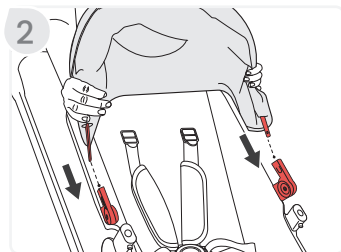

3. **Allongez** la capote vers l'avant et soulevez l'arrière de la capote pour la replier autour de la poignée d'inclinaison du siège et de l'arrière de la poussette.

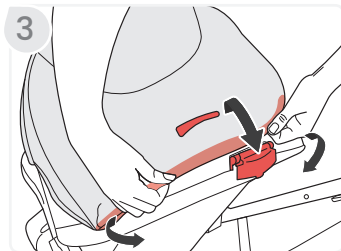

4. **Enroulez** l'attache autoagrippante autour du cadre de siège pour enfant de chaque côté.

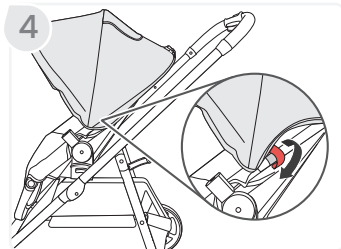

Démontage de la Poussette

Retrait de la Capote

1. **Enlevez** l'attache autoagrippante de chaque côté de la capote.

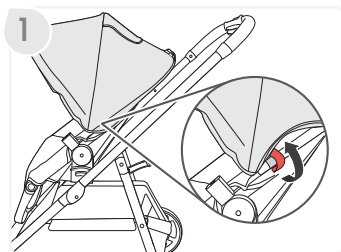

2. **Poussez** la capote vers l'avant et repliez la partie arrière de la capote à partir de l'arrière du siège.

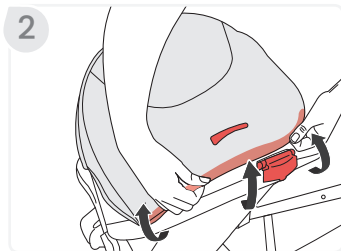

3. **Appuyez** sur la languette à l'extérieur de la pince de la capote à l'aide d'un tournevis et tirez-la pour l'éloigner de la poussette. Répétez l'opération de l'autre côté.

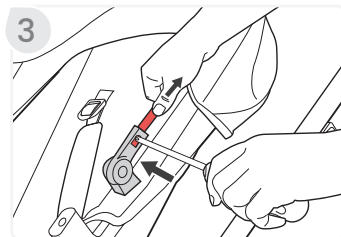

Retrait du Siège pour Enfant

1. **Appuyer** sur les deux pédales de frein pour verrouiller le frein de stationnement.

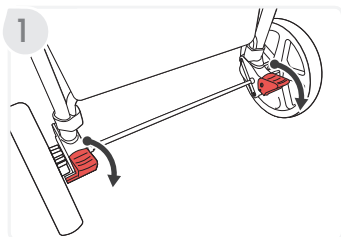

2. **Soulevez** les deux leviers de déverrouillage des récepteurs en même temps.

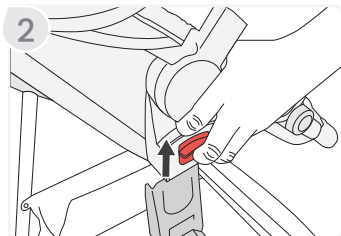

3. **Retirez** le siège de la poussette.



Retrait des Roues Arrière

1. **Placez** la poussette à l'envers.
2. **Retirez** les roues arrière.
 - a. **Appuyez** sur le bouton de déverrouillage de la roue arrière et soulevez la roue. Répétez l'opération de l'autre côté.
 - b. **Retirez** les roues de leur logement.

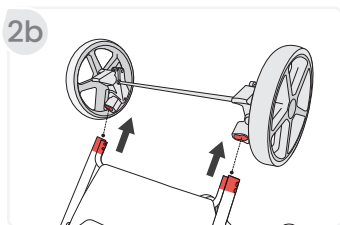
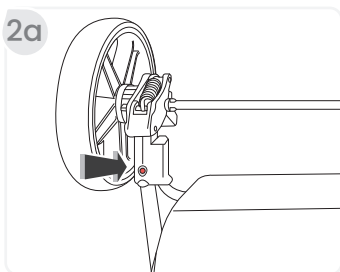

Retrait des Roues Avant

1. **Appuyez** sur le bouton à l'arrière du logement de la roue avant.



2. **Retirez** la roue de la poussette. Répétez l'opération de l'autre côté.

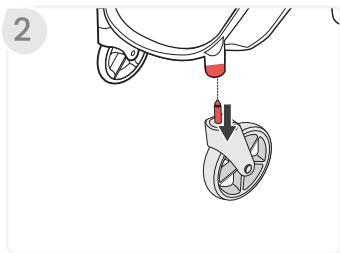

Fonctionnement de la Poussette

Utilisation de la Poussette

IMPORTANT : Avant et pendant l'utilisation, assurez-vous toujours que les mains et les pieds de l'enfant sont éloignés des roues.

Pliage de la Poussette

IMPORTANT : Il faut toujours enclencher le frein et retirer l'enfant de la poussette avant de la replier.

1. **Appuyez** sur le bouton de pliage de la poussette, puis sur le levier de pliage de la poussette situé sur la poignée, et reculez tout en poussant la poignée vers le bas.

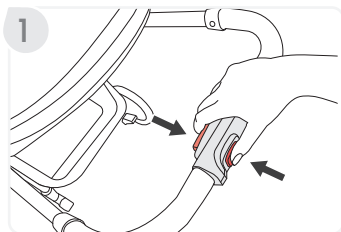

2. **Continuez** à plier jusqu'à ce que le verrou du châssis s'engage.

REMARQUE : Il se peut que vous ayez à compresser le châssis pour le verrouiller.

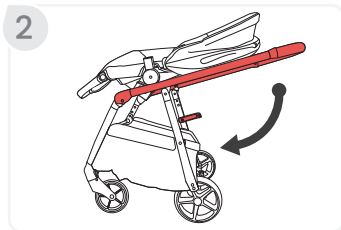

Dépliage de la Poussette

1. **Soulevez** le verrou du châssis et ouvrez le châssis.
2. **Soulevez** la poignée jusqu'à ce que le châssis se verrouille en position verticale.

REMARQUE: Une fois la poussette en position verticale, poussez le guidon vers le bas pour vous assurer que le châssis est verrouillé en position ouverte.

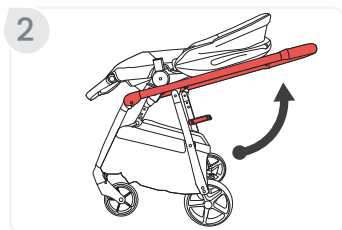
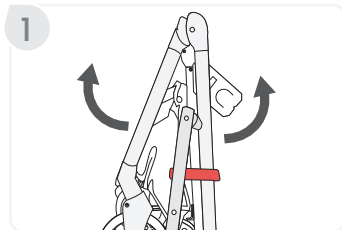

Utilisation du Frein de Stationnement

1. **Pour enclencher le frein de stationnement, appuyez** sur les deux pédales de frein.

IMPORTANT: Le fait d'appuyer sur une pédale de frein ne verrouille qu'une seule roue arrière.

REMARQUE : Après avoir enclenché le frein de stationnement, assurez-vous qu'il est verrouillé en essayant de faire rouler la poussette vers l'avant et vers l'arrière. Si la poussette ne roule pas, cela signifie que le frein est correctement enclenché.

2. **Pour désengager le frein, soulevez** chaque pédale de frein.

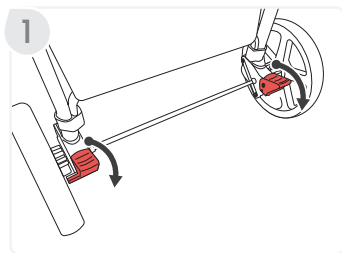

Utilisation du Verrou de Pivotement des Roues Avant

1. **Déplacez** le verrou de pivotement des deux côtés de la poussette, situés à l'arrière des logements des roues avant, vers le haut ou vers le bas. Le positionnement du verrou vers le bas bloquera le pivotement des roues en alignement avec la poussette, et le positionnement vers le haut permettra aux roues de pivoter.

REMARQUE : Les roues doivent être dans la bonne position pour que le blocage s'enclenche.



Ajustement de la Poussette

Inclinaison du Siège

1. **Soulevez** et maintenez la poignée d'inclinaison du siège située à l'arrière du siège pour le lever ou l'abaisser à la position désirée.

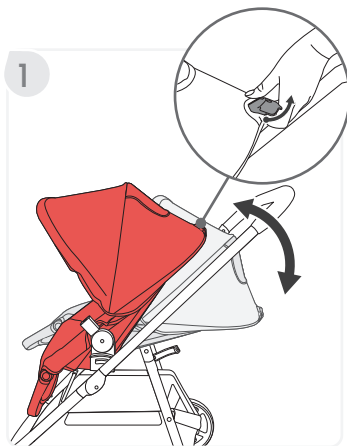

Ajustement du Repose-Pieds

1. **Appuyez** sur les boutons des deux côtés du repose-pieds et maintenez-les enfoncés tout en soulevant ou abaissant le repose-pieds vers la position désirée.

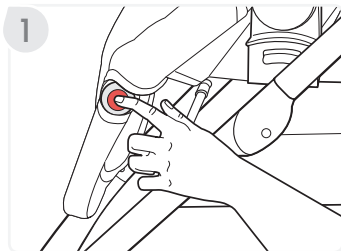

Utilisation du Harnais

IMPORTANT : Les sangles de hanche et d'épaule peuvent se séparer pour l'entretien et la maintenance, mais elles doivent toujours être utilisées ensemble pour assurer la sécurité de l'enfant.

1. **Alignez** les languettes des sangles de hanche avec les dispositifs de retenue des sangles d'épaule et faites-les glisser jusqu'à ce qu'elles soient verrouillées.
2. **Insérez** les languettes dans le dispositif de fermeture jusqu'à ce qu'un clic se fasse entendre.

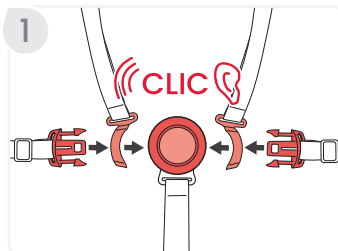

Ajustement du Harnais

1. **Pour ajuster le harnais** :
 - a. **Faites** glisser le dispositif de réglage de la sangle d'épaule vers le haut ou vers le bas.
 - b. **Faites** glisser le dispositif de réglage de la sangle de hanche vers la gauche ou la droite pour un ajustement adéquat.

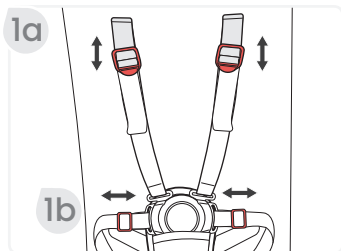

REMARQUE: Les sangles du harnais doivent être situées au niveau des épaules de votre enfant ou au-dessus de celles-ci pour un ajustement adéquat.

Ajustement de la boucle

1. **Appuyez** sur le coussinet de protection abdominale afin de dégager la sangle de la boucle et l'ajuster.
2. **Glissez** le dispositif d'ajustement de la boucle vers le haut pour allonger la sangle ou vers le bas pour la raccourcir.

REMARQUE : La longueur de la sangle de la boucle doit être réglée de façon à être parfaitement ajustée.

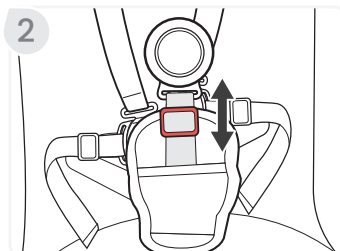
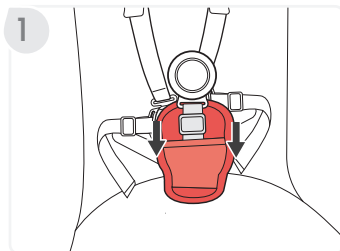

Accessoires pour poussette Grove

Garniture CozyFit™

Britax vous recommande de consulter votre pédiatre pour savoir si votre enfant a suffisamment de contrôle de la tête et du cou.

⚠ **AVERTISSEMENT!**

- Jusqu'à ce que l'enfant soit prêt à passer dans le CozyFit™, le siège d'auto pour bébé doit être utilisé avec la poussette, comme indiqué.
- La garniture CozyFit™ est conçue **UNIQUEMENT** pour être utilisée avec le siège pour enfant. Ne pas utiliser à l'extérieur du siège de poussette.
- La doublure, la cale et le coussin de protection de tête sont destinés aux bébés d'au moins 4,5 kg (10 lb) **SEULEMENT** et **DOIVENT** être utilisés jusqu'à ce que le bébé ait un contrôle suffisant de la tête et du cou.
- La cale et le coussin de tête doivent être utilisés **UNIQUEMENT** avec les sangles du harnais de la poussette pour placer l'enfant dans la position la plus inclinée du siège pour enfant.
- La doublure et le coussin de protection de tête peuvent continuer à être utilisés avec des enfants qui ont un contrôle suffisant de la tête et du cou.
- Ne laissez pas le bébé reposer face vers le bas sur la garniture ou sur un matériau rembourré.
- Ne laissez pas le bébé dormir dans la poussette. La garniture CozyFit™ n'est pas destinée au sommeil.

Installation de la garniture CozyFit™

1. **Inclinez** le siège.
 - a. **Soulevez** et maintenez la poignée d'inclinaison située à l'arrière du siège et inclinez-le à la position la plus basse.

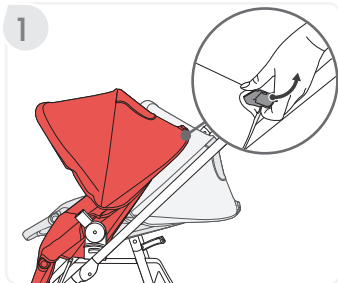

2. **Déverrouillez** le harnais en appuyant sur le bouton situé au centre de la boucle tout en retirant les deux languettes du dispositif de fermeture.
3. **Pincez** les languettes des sangles de taille pendant que vous les séparez de la sangle d'épaule. Placez-les sur le côté.

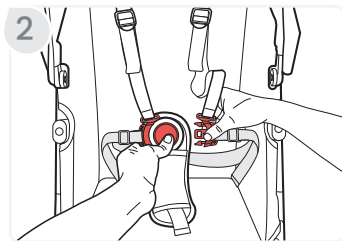

4. **Placez** la cale avec le côté courbé vers le haut.
- Remarque :** La cale est destinée aux bébés d'au moins 4,5 kg (10 lb) et DOIT être utilisée jusqu'à ce que le bébé ait un contrôle suffisant de la tête et du cou.

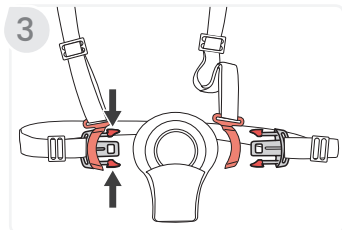

5. **Fixez** l'attache autoagrippante du coussin de protection de tête derrière la doublure.

Remarque : Le coussin de protection de tête DOIT être utilisé pour les bébés d'au moins 4,5 kg (10 lb) jusqu'à ce que le bébé ait un contrôle suffisant de la tête et du cou.

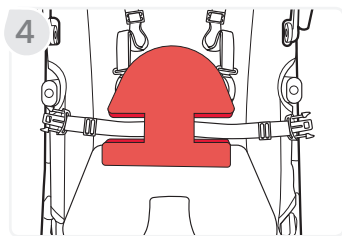

6. **Placez** la doublure sur le siège pour enfant en alignant ses ouvertures avec les sangles respectives.



7. **Faites** passer les sangles de taille, d'épaules et la boucle dans les fentes de la doublure.

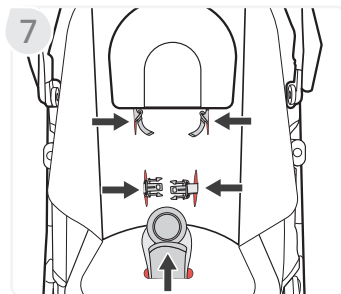

8. **Alignez** les languettes des sangles de taille avec les dispositifs de retenue des sangles d'épaule, puis faites-les glisser jusqu'à ce qu'elles s'enclenchent en place.

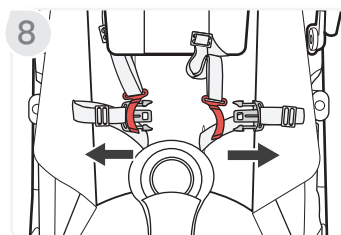

9. **Faites** glisser le coussin de protection de tête vers le haut ou vers le bas pour un réglage adéquat.

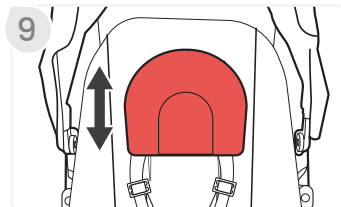

Retrait de la garniture CozyFit™

1. **Déverrouillez** le harnais en appuyant sur le bouton situé au centre de la boucle tout en retirant les deux languettes du dispositif de fermeture.
2. **Pincez** les languettes des sangles de taille pendant que vous les séparez de la sangle d'épaule.
3. **Retirez** les sangles de taille, d'épaules et la boucle des fentes de la doublure.
4. **Retirez** la doublure et la garniture de cale du siège de la poussette.
5. **Rebranchez** les dispositifs de retenue de la sangle d'épaule aux languettes des sangles de taille. Reportez-vous à la page 19.

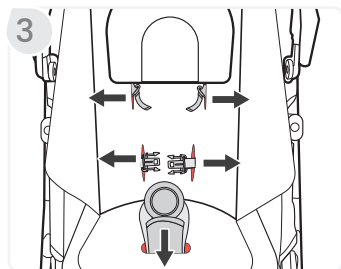
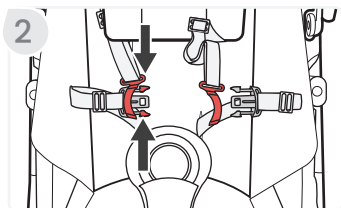
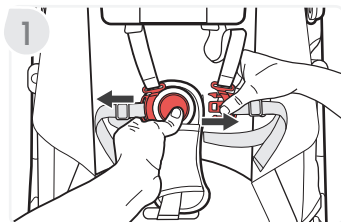

Barre pare-chocs

Installation de la barre pare-chocs

1. **Glissez** les goupilles dans les supports d'accessoires pour enfants du siège jusqu'à ce qu'elles se verrouillent en place.
REMARQUE : Gardez les mains et les doigts éloignés des supports d'accessoires pour enfants lors de l'installation.

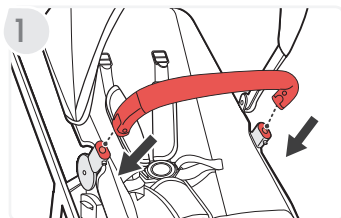

Rotation de la barre pare-chocs

1. **Libérez** l'un des deux côtés de la barre pare-chocs en appuyant sur le bouton situé sous la barre de pare-chocs.
2. **Faites** pivoter la barre pare-chocs vers le côté de la poussette.

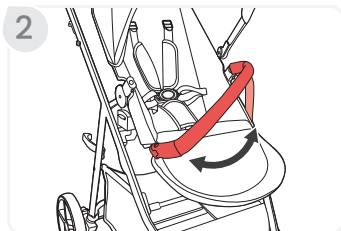
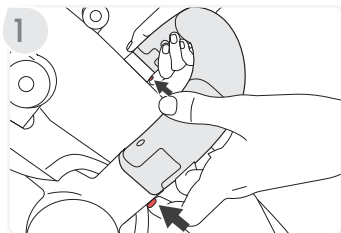

Retrait de la barre pare-chocs

1. **Libérez** l'un des deux côtés de la barre de pare-chocs en appuyant sur le bouton situé sous la barre pare-chocs.
2. **Retirez** la barre pare-chocs de la poussette.

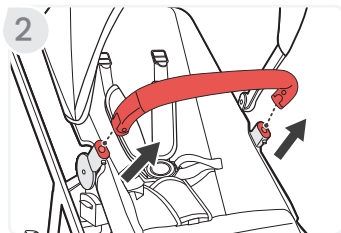
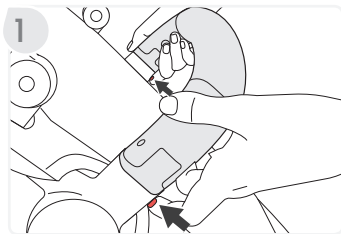

Installation de Votre Enfant

1. **Déverrouillez** le harnais en appuyant sur le bouton situé au centre de la boucle tout en retirant les deux languettes du dispositif de fermeture.

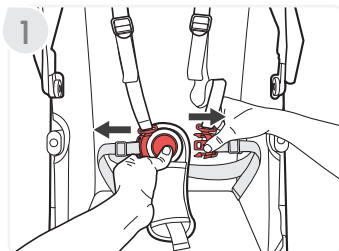

2. **Attachez** le harnais en insérant les languettes des sangles du harnais dans le dispositif de fermeture.

REMARQUE : Assurez-vous que les sangles ne sont pas entortillées.

3. **Ajustez** la sangle de la boucle.

- a. **Glissez** le dispositif d'ajustement de la boucle vers le haut pour allonger la sangle ou vers le bas pour la raccourcir.

REMARQUE : La longueur de la sangle de la boucle doit être réglée de façon à être parfaitement ajustée.

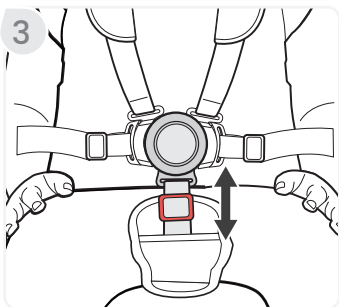
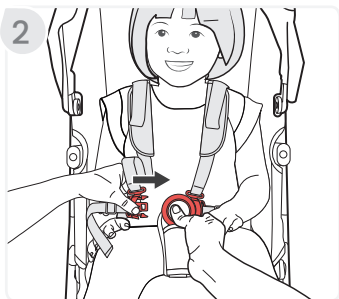

4. Ajustez le harnais.

- a. **Faites** glisser le dispositif de réglage de la sangle d'épaule vers le haut ou vers le bas et faites glisser le dispositif de réglage de la sangle de hanche vers la gauche ou la droite pour un ajustement adéquat.
- b. **Serrez** les sangles du harnais en tirant sur celles-ci.

REMARQUE: Les sangles du harnais doivent être situées au niveau des épaules de votre enfant ou au-dessus de celles-ci pour un ajustement adéquat.

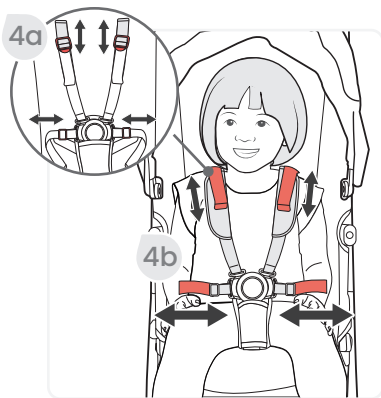

Mode de Siège D'auto pour Bébé

IMPORTANT : Les sièges d'auto pour bébé ne sont pas tous compatibles avec la poussette Brook/Brook +. Pour connaître la compatibilité des sièges d'auto pour bébé, consultez le site us.britax.com/support/frequently-asked-questions.

IMPORTANT : Pour la sécurité de votre enfant, utilisez toujours le harnais lorsque le siège d'auto pour bébé est utilisé avec la poussette.

IMPORTANT : Utilisez la poussette uniquement avec un siège d'auto pour bébé jusqu'à ce que l'enfant soit capable de tenir sa tête et son cou.

Utilisation d'un Siège D'auto pour Bébé Britax Compatible

Fixation du Siège D'auto pour Bébé

1. **Appuyer** sur les deux pédales de frein pour verrouiller le frein de stationnement.

REMARQUE : Après avoir enclenché le frein de stationnement, assurez-vous qu'il est verrouillé en essayant de faire rouler la poussette vers l'avant et vers l'arrière. Si la poussette ne roule pas, cela signifie que le frein est correctement enclenché.

2. **Retirez** le siège pour enfant.
3. **Alignez** les récepteurs de siège d'auto avec les adaptateurs de poussette et poussez sur le châssis jusqu'à ce qu'un déclic se fasse entendre.

REMARQUE : Le siège se fixe vers l'avant ou vers l'arrière.

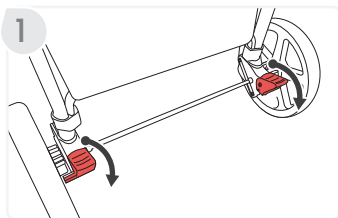

4. **Tirez** sur les deux côtés du siège d'auto pour bébé pour vous assurer qu'il est bien fixé.

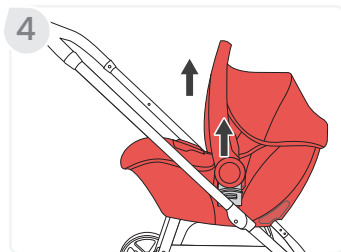

Retrait du Siège D'auto pour Bébé

1. **Tirez** et retenez le levier de déverrouillage situé au dos du siège d'auto pour bébé et soulevez-le pour le retirer de la poussette.

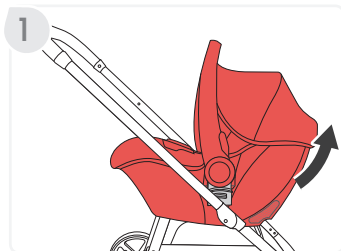

Entretien et Maintenance

IMPORTANT : Avant chaque utilisation, vérifiez le bon état et le bon fonctionnement de la poussette et de ses composants.

Entretien Général

- Si la poussette est mouillée, l'essuyer avec un chiffon ou une serviette propre afin d'éviter qu'elle ne rouille.
- NE PAS replier la poussette lorsqu'elle est mouillée ou humide. Toujours s'assurer que la poussette est sèche avant de la ranger.
- Essuyer le châssis avec un chiffon humide et un savon doux. Utiliser un chiffon ou une serviette sèche et propre pour essuyer l'excès d'eau et de savon.
- NE PAS utiliser de produits abrasifs, de solvants, de détergents puissants ni de produits d'entretien ménager. Ces produits sont susceptibles de rayer, de décolorer et de fragiliser le plastique ou de provoquer la corrosion des surfaces métalliques.
- Pour éviter d'endommager les pièces en plastique, les entreposer à l'abri de la chaleur extrême.
- NE PAS empiler d'autres objets sur la poussette.

Frein de Stationnement et Adaptateurs de Poussette

- Vérifier régulièrement que le frein fonctionne correctement et qu'il bloque les deux roues en toute sécurité.
- Nettoyer toute saleté ou tout débris susceptible d'empêcher le fonctionnement du frein ou du système d'adaptateurs de poussette.

Tissus et harnais

- **Pour la garniture CozyFit™**, reportez-vous à l'étiquette d'entretien du produit pour connaître les instructions de nettoyage. Si l'étiquette d'entretien indique que le produit est lavable à la machine, consultez toujours notre site us.britax.com/faqs pour d'importantes informations relatives à l'entretien.
- NE PAS laver ni faire sécher à la machine.
- Nettoyer à la main à l'eau froide et à l'aide d'un savon doux. Sécher à l'air pour éviter le rétrécissement.
- NE PAS repasser.

Garantie

Ce dispositif de retenue pour enfant a été fabriqué par Britax Child Safety, Inc. (« Britax »). Dans la mesure permise par la loi, Britax garantit ce produit à l'acheteur initial comme suit :

GARANTIE LIMITÉE DE DEUX ANS

Ce produit est garanti contre les défauts de matériaux et de main-d'œuvre pendant deux ans à compter de la date d'achat. Une preuve d'achat est requise pour tout recours en garantie. Le seul recours de cette garantie est que Britax pourra offrir, à sa discrétion, le remplacement ou la réparation des pièces de ce produit à l'acheteur d'origine de ce produit. Britax se réserve le droit de supprimer ou de modifier des tissus, des pièces, des modèles ou des produits, ou de les remplacer.

Cette garantie ne couvre pas les dommages liés à une négligence, une mauvaise utilisation ou une utilisation non conforme aux instructions du produit. De plus, les produits Britax achetés auprès de détaillants non autorisés, sur des sites d'enchères ou comme articles d'occasion ne sont pas couverts par la garantie.

L'utilisation de housses, de pièces, de jouets, d'accessoires ou de dispositifs de fixation de marque autre que Britax n'est pas approuvée par Britax. Leur utilisation pourrait faire en sorte que ce dispositif de retenue pour enfant ne respecte pas les normes de sécurité. Leur utilisation peut également annuler la garantie de Britax.

Pour faire une réclamation en vertu de cette garantie, contactez le service à la clientèle de Britax au 1 888 427-4829 ou 1 704 409-1699, ou écrivez-nous à l'adresse qui apparaît sur la couverture arrière de ce guide d'utilisation.

CLAUSE DE GARANTIES

La présente clause vous concerne dans la plus grande mesure permise par la loi applicable. LA PRÉSENTE GARANTIE LIMITÉE EST LA GARANTIE EXCLUSIVE DE BRITAX. TOUTES LES AUTRES GARANTIES, EXPRESSES, IMPLICITES OU LÉGALES, Y COMPRIS, SANS S'Y LIMITER, LES GARANTIES IMPLICITES DE QUALITÉ MARCHANDE ET D'ADAPTATION À UN USAGE PARTICULIER, SONT EXCLUES. Certains États n'autorisent pas certaines exclusions ou limitations des garanties, de sorte que les dispositions ci-dessus pourraient ne pas vous concerner. Cette garantie vous donne des droits légaux particuliers, mais vous pouvez avoir d'autres droits, qui varient d'un État à l'autre. Britax et le détaillant qui vend ce produit interdisent à quiconque de créer toute autre garantie, obligation ou responsabilité en rapport avec ce dernier.

LIMITES DES DOMMAGES-INTÉRÊTS

Les présentes limites des dommages-intérêts vous concernent dans la plus grande mesure permise par la loi applicable. LES RECOURS PRÉVUS DANS LA PRÉSENTE GARANTIE LIMITÉE SONT LES RECOURS EXCLUSIFS FOURNIS PAR BRITAX. EN AUCUN CAS BRITAX NE PEUT ÊTRE TENUE RESPONSABLE DE DOMMAGES ACCIDENTELS, SPÉCIAUX, PUNITIFS, EXEMPLAIRES OU CONSÉCUTIFS DÉCOULANT DE TOUTE RELATION ENTRE VOUS ET BRITAX (Y COMPRIS LES LITIGES LIÉS À LA COMMERCIALISATION OU À LA VENTE DE PRODUITS BRITAX), DE TOUTE DISPOSITION DU PRÉSENT GUIDE D'UTILISATION, OU L'ACHAT OU L'UTILISATION DE TOUT PRODUIT CONÇU, FABRIQUÉ, DISTRIBUÉ, COMMERCIALISÉ OU VENDU PAR BRITAX.

VEUILLEZ REMPLIR ET ENVOYER LA FICHE D'ENREGISTREMENT DU PRODUIT DANS LES (30) JOURS SUIVANT L'ACHAT

Vous pouvez également enregistrer votre produit en ligne à l'adresse suivante : britax.ca/registration.

Convention d'arbitrage

CLAUSE D'ARBITRAGE OBLIGATOIRE ET RENONCIATION AU RECOURS COLLECTIF (« CONVENTION D'ARBITRAGE »)

VEUILLEZ LIRE ATTENTIVEMENT CETTE SECTION, CAR ELLE A UNE INCIDENCE SUR VOS DROITS LÉGAUX, VOUS OBLIGE À ARBITRER LES LITIGES ET LIMITE LA FAÇON DONT VOUS POUVEZ DEMANDER UN REDRESSEMENT.

L'arbitrage est un processus dans lequel les personnes en litige renoncent à leurs droits de déposer une poursuite, de procéder devant un tribunal et de faire l'objet d'un procès devant jury pour résoudre leurs litiges et conviennent plutôt de soumettre leurs litiges à une troisième personne neutre (un « arbitre ») pour une décision. Chaque partie en litige a l'occasion de présenter une preuve à l'arbitre. La divulgation préalable à l'arbitrage peut être limitée. Les procédures d'arbitrage sont privées et moins formelles que les procès judiciaires. L'arbitre rendra une décision définitive et exécutoire pour résoudre le litige, qui pourra être appliquée comme jugement du tribunal. Un tribunal infirme rarement la décision d'un arbitre.

VOUS ET BRITAX CONVENEZ QUE TOUT LITIGE ENTRE VOUS, QU'IL SOIT FONDÉ SUR UN CONTRAT, UN DÉLIT CIVIL, UN ACTE LÉGISLATIF OU AUTRE, SERA RÉSOLU DANS UN ARBITRAGE INDIVIDUEL CONTRAIGNANT. Aux fins de la présente convention d'arbitrage, le mot « litige » ou « litiges » est entendu dans le sens le plus large possible et comprend, sans s'y limiter, les réclamations, les litiges ou les controverses découlant de la relation entre vous et Britax ou y étant liés de

quelque façon que ce soit (y compris les litiges liés à la commercialisation ou à la vente des produits Britax), toute disposition du présent guide d'utilisation ou de la présente convention d'arbitrage (y compris l'interprétation et la portée de la présente convention d'arbitrage et l'arbitrabilité de tout litige), ou votre achat ou utilisation de tout produit conçu, fabriqué, distribué, commercialisé ou vendu par Britax. La Federal Arbitration Act (« FAA ») et la loi fédérale sur l'arbitrage s'appliquent à la présente convention d'arbitrage. Nonobstant ce qui précède, vous et Britax convenez que vous conservez les droits d'engager une poursuite individuelle devant un tribunal des petites créances en cas de litige dans le cadre de la compétence de ce tribunal ou d'amener une poursuite individuelle devant un tribunal pour interdire la violation ou toute autre utilisation abusive des droits de propriété intellectuelle. La phrase qui précède ne doit en aucun cas permettre qu'une action soit intentée de manière collective.

VOUS AVEZ LE DROIT DE VOUS RETIRER DE LA PRÉSENTE CONVENTION D'ARBITRAGE, MAIS VOUS DEVEZ EXERCER CE DROIT DANS LES TRENTE (30) JOURS SUIVANT L'ACHAT D'UN PRODUIT BRITAX. Si vous ne souhaitez pas être lié par la présente convention d'arbitrage, vous devez en aviser Britax par la poste ou par courriel dans les trente (30) jours suivant l'achat d'un produit Britax, à l'attention de : Services juridiques, 4140 Pleasant Road, Fort Mill, South Carolina, 29708. Votre avis de retrait doit inclure votre nom complet, votre adresse et/ou votre adresse courriel, le modèle et les numéros de série du produit acheté, une copie de votre preuve d'achat et une déclaration selon laquelle vous avez l'intention de vous retirer de la présente convention d'arbitrage. Si vous ne vous désinscrivez pas dans les trente (30) jours suivant votre achat, la présente convention d'arbitrage s'appliquera et de ce fait, vous comprenez et acceptez que vous renoncez à votre droit de maintenir d'autres processus de résolution, tels qu'une poursuite en justice ou une poursuite administrative, pour résoudre votre litige avec Britax.

L'arbitrage sera effectué de façon confidentielle par un arbitre unique et administré par l'American Arbitration Association (« AAA ») en vertu de ses règles d'arbitrage les plus récentes à l'intention des consommateurs, dans la mesure où ces règles et procédures ne contreviennent pas aux modalités expresses de la présente Convention d'arbitrage. Pour en savoir plus sur les règles et sur la façon de commencer un arbitrage, vous pouvez appeler n'importe quel bureau de l'AAA ou visiter le site www.adr.org. Si vous demandez un arbitrage, Britax fera avancer votre partie des frais associés à l'arbitrage, y compris les frais de dépôt, d'administration, d'audience et d'arbitre (« frais d'arbitrage ») dans la mesure où ces frais d'arbitrage dépassent 200 \$. Si Britax exige un arbitrage, Britax fera avancer votre part des frais d'arbitrage à votre demande.

Pour les réclamations de 10 000 \$ ou moins, vous pouvez choisir si vous souhaitez que l'arbitrage soit effectué uniquement en fonction des documents soumis à l'arbitre ou par audience en personne ou par téléphone. L'audience d'arbitrage aura lieu dans le comté de votre domicile, dans un rayon inférieur à 50 kilomètres de ce comté, ou en tout autre lieu déterminé par l'arbitre. Tout au long de l'arbitrage, chaque partie assume les propres honoraires et les dépenses de son avocat, y compris les frais de témoin et de témoin expert. L'arbitre appliquera le droit substantiel applicable conformément à la FAA, appliquera les lois de prescription et honorera les revendications de privilège reconnues par la loi. L'arbitre décide, avec ou sans audience, de toute requête essentiellement semblable à une requête en rejet pour omission d'énoncer une réclamation ou une requête de jugement sommaire. Dans le cadre de la procédure d'arbitrage, l'arbitre n'appliquera pas de règles fédérales ou de l'État relatives aux procédures civiles ou aux preuves. L'arbitre ne consolidera pas les réclamations de plusieurs parties à moins que vous et Britax n'acceptiez de le faire. À la demande ponctuelle de toute partie, l'arbitre doit fournir une explication écrite de la décision. La sentence arbitrale peut être déposée auprès de tout tribunal compétent.

LA PRÉSENTE CONVENTION D'ARBITRAGE NE PERMET PAS L'ARBITRAGE COLLECTIF, MÊME SI LES RÈGLES OU PROCÉDURES DE L'AAA LE PERMETTENT. EN D'AUTRES TERMES, VOUS ET BRITAX CONVENEZ QUE TOUTS LES LITIGES SERONT CONTESTÉS INDIVIDUELLEMENT ET RENONCEZ À TOUT DROIT DE PROCÉDER DE FAÇON COLLECTIVE, REGROUPEE OU REPRÉSENTATIVE. L'ARBITRE PEUT ACCORDER DE L'ARGENT OU UNE INJONCTION UNIQUEMENT EN FAVEUR DE LA PARTIE INDIVIDUELLE QUI DEMANDE UN REDRESSEMENT ET UNIQUEMENT DANS LA MESURE NÉCESSAIRE POUR FOURNIR UN RECOURS JUSTIFIÉ PAR LA RÉCLAMATION INDIVIDUELLE DE CETTE PARTIE. AUCUN RECOURS COLLECTIF, REPRÉSENTATIF OU PRIVÉ, NI AUCUNE INJONCTION GÉNÉRALE OU DEMANDE DE REDRESSEMENT NE PEUVENT ÊTRE MAINTENUS DANS TOUT ARBITRAGE MENÉ CONFORMÉMENT À LA PRÉSENTE CONVENTION D'ARBITRAGE.

Si la renonciation au recours collectif et l'interdiction de l'arbitrage collectif qui précèdent sont jugées invalides ou inapplicables pour quelque raison que ce soit, l'ensemble de la présente convention d'arbitrage sera nulle. Si une partie de la présente convention d'arbitrage autre que la renonciation à une action collective et l'interdiction d'arbitrage collectif est jugée non valide ou inapplicable pour quelque raison que ce soit, elle n'invalidera pas les autres parties de la présente convention d'arbitrage. Si, pour quelque raison que ce soit, un litige se produit devant un tribunal plutôt qu'en arbitrage, vous et Britax renoncez à tout droit d'un procès devant jury.

| | |
|---|-----------|
| Información de Seguridad | 2 |
| Contenido de la Caja | 5 |
| Descripción General del Cohecito | 6 |
| Descripción General de los Accesorios..... | 7 |
| Modos del Cohecito Britax..... | 8 |
| Montaje del Cohecito | 9 |
| Cómo desplegar el chasis del cohecito..... | 9 |
| Cómo Instalar las Ruedas Delanteras..... | 9 |
| Cómo Instalar las Ruedas Traseras..... | 10 |
| Cómo Colocar el Asiento para Niños Pequeños..... | 10 |
| Cómo Instalar la Capota..... | 11 |
| Desmontaje del Cohecito | 12 |
| Cómo Retirar la Capota..... | 12 |
| Cómo Retirar el Asiento para Niños Pequeños..... | 13 |
| Cómo Retirar las Ruedas Traseras..... | 14 |
| Cómo Retirar las Ruedas Delanteras..... | 15 |
| Funcionamiento del Cohecito | 16 |
| Uso del Cohecito..... | 16 |
| Cómo Usar el Freno de Estacionamiento..... | 17 |
| Uso de los Bloqueos de Dirección de las Ruedas Delanteras..... | 18 |
| Cómo Ajustar el Cohecito..... | 18 |
| Como Usar el Arnés..... | 19 |
| Accesorios para Cohecito Grove..... | 21 |
| Accesorio CozyFit™ | 21 |
| Barra de seguridad..... | 24 |
| Cómo Sujetar al Niño | 26 |
| Modo Silla Infantil para Vehículo | 28 |
| Cómo Usar un Asiento de Vehículo para Bebé de Britax Compatible..... | 28 |
| Cuidado y Mantenimiento..... | 30 |
| Garantía | 31 |
| Acuerdo de Arbitraje | 32 |

Información de Seguridad

! ADVERTENCIA!

De no seguirse todas las advertencias e instrucciones, podrían provocarse **LESIONES GRAVES** o la **MUERTE**.

Lea estas instrucciones detenidamente antes de utilizar el producto. Para garantizar su uso adecuado, conserve esta guía del usuario en un lugar práctico donde la pueda consultar con frecuencia.

- Nunca deje al niño sin supervisión.
- Evite las lesiones graves causadas al caer o deslizarse del cochecito. Utilice siempre el arnés para sujetar al niño.
- Evite que los dedos queden atrapados o lesiones. Asegúrese siempre de que el niño que ocupa el cochecito u otras personas se encuentren apartados del cochecito al plegarlo o desplegarlo.
- Utilícelo exclusivamente con un asiento de vehículo para bebé hasta que el niño sea capaz de sostener la cabeza.
- No utilice el cochecito con un niño que mida más de 111,8 cm (44 pulgadas).
- No utilice el cochecito con un niño que pese más de 22,6 kg (50 libras). Superar este límite puede hacer que el cochecito se desestabilice.
- Hasta que su hijo esté listo para la transición al accesorio CozyFit™, el asiento de vehículo para bebé debe utilizarse según las instrucciones del cochecito.
- El accesorio CozyFit™ está diseñado con el fin de usarse SOLO con el asiento para niños pequeños. NO lo utilice fuera del asiento del cochecito.
- El revestimiento, la cuña y la almohadilla son SOLO para bebés que pesan 4,5 kg (10 lb) o más y DEBEN utilizarse hasta que el bebé tenga suficiente control de la cabeza y el cuello.

- La cuña y la almohadilla para la cabeza SOLO DEBEN usarse con las correas del arnés del cochecito a fin de asegurar al niño en la posición más reclinada del asiento para niños pequeños.
- El revestimiento y la almohadilla para la cabeza pueden seguir usándose cuando los niños tengan suficiente control de la cabeza y el cuello.
- No permita que el bebé se acueste boca abajo sobre el accesorio ni sobre ningún material acolchado.
- No permita que el bebé duerma en el cochecito. El accesorio CozyFit™ no está diseñado para dormir.
- No sobrecargue el canasto. El peso máximo que soporta es de 9 kg (20 libras), esto incluye los bolsillos de almacenamiento de la canasta. La sobrecarga del canasto podría provocar que el cochecito se desestabilice y vuelque.
- No sobrecargue los bolsillos de almacenamiento del asiento para niños pequeños y el bolsillo de almacenamiento para niños. El peso máximo para los bolsillos de almacenamiento del asiento para niños pequeños y el bolsillo de almacenamiento para niños es de 0,5 kg (1 lb) cada uno. La sobrecarga podría provocar que el cochecito se desestabilice y vuelque.
- No cuelgue paquetes, bolsas ni otros objetos en la barra del manillar o el chasis del cochecito, excepto los recomendados por Britax, ya que el cochecito se desestabilizará.
- Asegúrese siempre de que el cochecito esté completamente abierto y bloqueado antes de utilizarlo.
- El montaje de este cochecito debe ser realizado por un adulto.
- Con este cochecito, utilice exclusivamente asientos de vehículo, accesorios y piezas de repuesto aprobados por Britax.
- No permita que el niño se suba o juegue con el cochecito.
- No utilice el cochecito en escaleras, escaleras mecánicas, vehículos en movimiento o pendientes pronunciadas. El cochecito puede volcar.
- No utilice los acoples del cochecito como un asa de transporte.

- El cochecito está destinado exclusivamente para una velocidad de paseo. No lo utilice mientras corre, patina o realiza cualquier otra actividad que no sea caminar.
- Coloque siempre el freno de estacionamiento cuando el cochecito no esté en movimiento. Nunca cargue o descargue el cochecito sin el freno de estacionamiento activado.
- No estacione en pendientes. El freno de estacionamiento está diseñado exclusivamente para estacionar el cochecito en superficies planas. El estacionamiento en pendientes puede provocar que el cochecito vuelque o se escape.
- No debe superarse el límite máximo de peso del fabricante cuando se utilice un asiento de vehículo para bebé junto con este producto. Consulte la guía del usuario del asiento de vehículo para bebé a fin de obtener el peso máximo del pasajero y otras instrucciones.
- El asiento de vehículo para bebé de Britax compatible se puede instalar de frente hacia los padres, orientado hacia atrás o hacia delante. Consulte la página page 28 para obtener información sobre la compatibilidad.
- Otros asientos de vehículo para bebé compatibles DEBEN colocarse orientados hacia atrás. Consulte la página page 28 para obtener información sobre la compatibilidad.
- No modifique el cochecito o sus etiquetas. Esto anula la garantía y puede ocasionar una condición peligrosa.
- Si no se inspeccionan periódicamente este producto y sus componentes para asegurarse de que están en buenas condiciones y que funcionan bien, pueden producirse lesiones. No utilice el cochecito si está dañado o si falta alguna de las piezas.

Contenido de la Caja

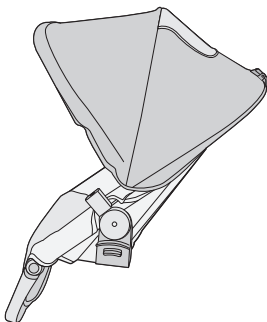

Asiento del cochecito

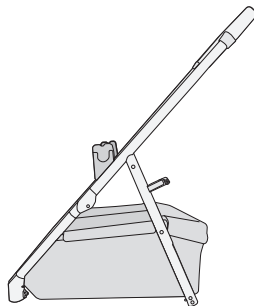

Chasis del Cochecito

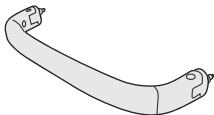

Barra de Seguridad

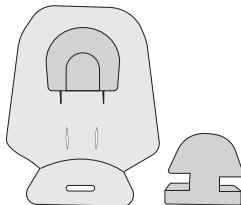

Accesorio CozyFit™

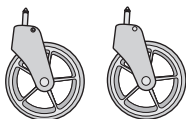

Ruedas delanteras



Ruedas traseras

Es posible que el producto real no coincida con las imágenes.

Descripción General del Cochechito

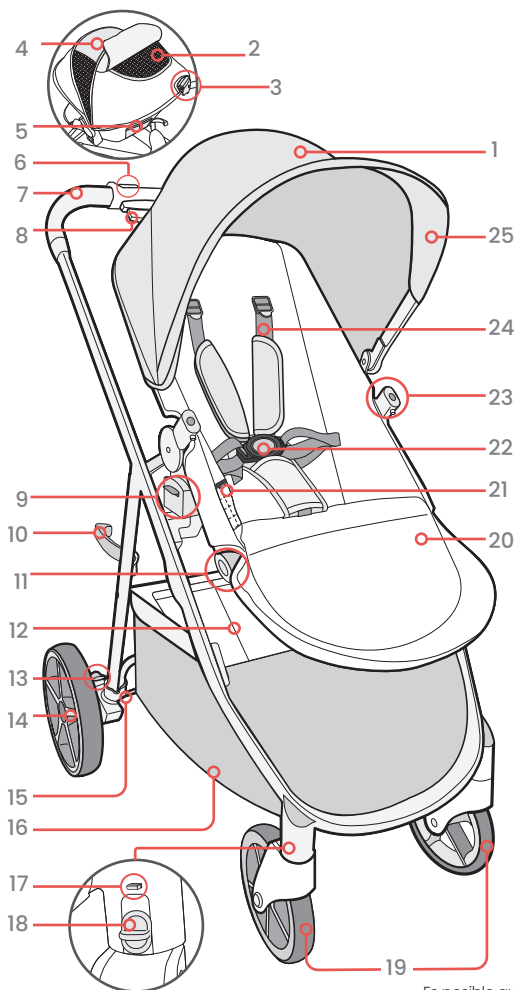

1. Capota
2. Ventana de la capota
3. Mango de inclinación del asiento
4. Capota Extendida
5. Bolsillos de almacenamiento del asiento para niños pequeños (2)
6. Botón de pliegue del cochecito
7. Manija
8. Palanca de pliegue del cochecito
9. Receptor del asiento y adaptador del cochecito (2)
10. Bloqueo del chasis (en el lado derecho del chasis)
11. Botones de ajuste del reposapiés (2)
12. Bolsillos de almacenamiento del canasto [2 (interiores)]
13. Pedales de freno (2)
14. Ruedas traseras
15. Botón de desbloqueo de las ruedas traseras
16. Canasto
17. Botón de desbloqueo de las ruedas delanteras
18. Bloqueo de dirección
19. Ruedas delantera
20. Reposapiés
21. Bolsillo de almacenamiento para niños
22. Hebilla
23. Sujeciones para accesorios secundarios (2)
24. Arnés
25. Visor para el sol

Es posible que el producto real no coincida con las imágenes.

Descripción General de los Accesorios

Barra de seguridad

1. Barra de seguridad
2. Clavijas (2)

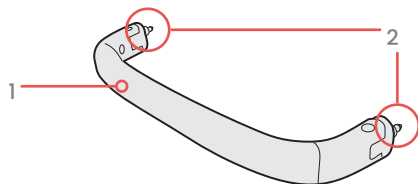

Accesorio CozyFit™

1. Revestimiento
2. Almohadilla para la cabeza *
3. Cuña *

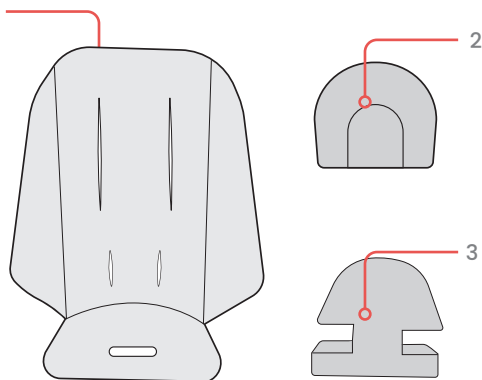

Hasta que su hijo esté listo para la transición al accesorio CozyFit™, el asiento de vehículo para bebé debe utilizarse según las instrucciones del cochecito.

* La cuña y la almohadilla son SOLO para bebés que pesan 4,5 kg (10 lb) o más y DEBEN utilizarse hasta que el bebé tenga suficiente control de la cabeza y el cuello.

Modos del Cochecito Britax

! ADVERTENCIA!

- No supere los límites de peso máximos definidos en la guía del usuario del asiento de vehículo para bebé o sus accesorios.

De frente hacia los padres/hacia atrás

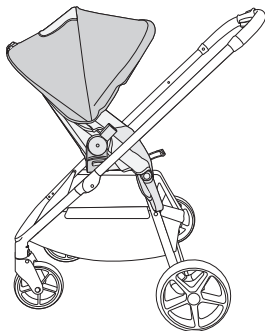

Orientado hacia Delante

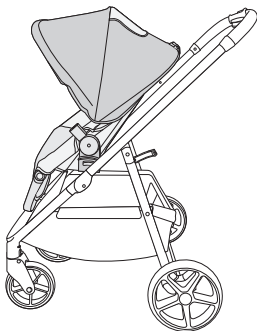

Modos de asiento para niños pequeños

Modos de asiento de vehículo para bebé

- El asiento de vehículo para bebé de Britax compatible se puede instalar de frente hacia los padres, orientado hacia atrás o hacia delante. Consulte la página page 28 para obtener información sobre la compatibilidad.
- Otros asientos de vehículo para bebé compatibles DEBEN colocarse orientados de frente hacia los padres o hacia atrás. Consulte la página page 28 para obtener información sobre la compatibilidad.

De frente hacia los padres/hacia atrás

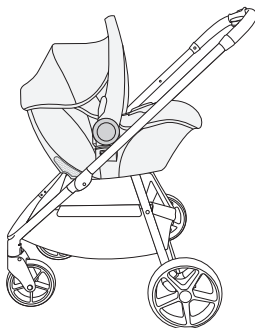

Orientado hacia Delante

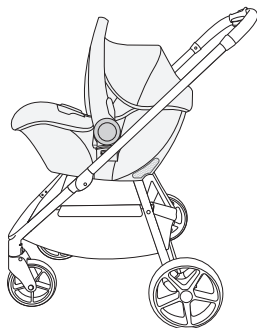

Montaje del Cochecito

Cómo desplegar el chasis del cochecito

1. **Levante** el bloqueo del chasis y abra el chasis.

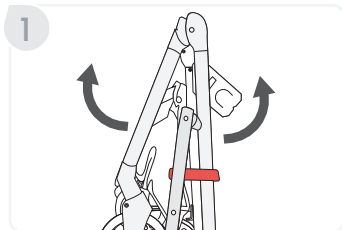

2. **Levante** el mango hasta que la estructura se bloquee en posición vertical.

NOTA: Después de que el cochecito esté en posición vertical, empuje el mango hacia abajo para asegurarse de que el chasis esté bloqueado en posición abierta.

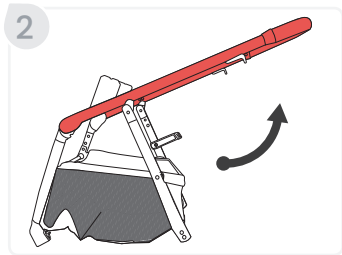

Cómo Instalar las Ruedas Delanteras

1. **Deslice** la clavija de sujeción de la rueda delantera en la caja del chasis hasta que encaje en su lugar. Repita el procedimiento en el lado contrario.
2. **Tire** de las ruedas para comprobar que estén firmemente bloqueadas.



Cómo Instalar las Ruedas Traseras

1. **Coloque** el cochecito boca abajo.
2. **Alinee** el conjunto de las ruedas traseras con el chasis del cochecito
 - a. **Asegúrese** de que los orificios para la clavija estén alineados con las clavijas del chasis del cochecito.
 - b. **Deslice** el conjunto de las ruedas traseras a la parte inferior del chasis del cochecito.
3. **Tire** del conjunto de las ruedas para comprobar que estén firmemente bloqueadas.

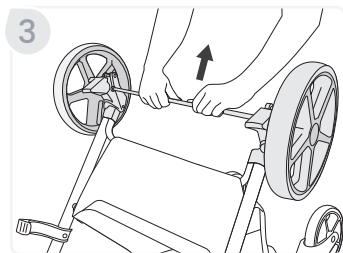
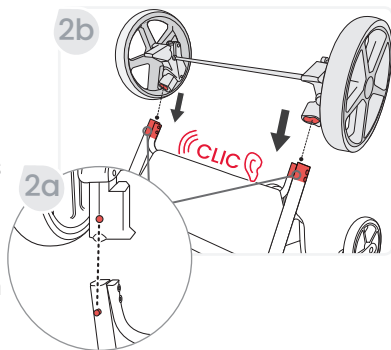

Cómo Colocar el Asiento para Niños Pequeños

1. **Pise** ambos pedales de freno para bloquear el freno de estacionamiento.

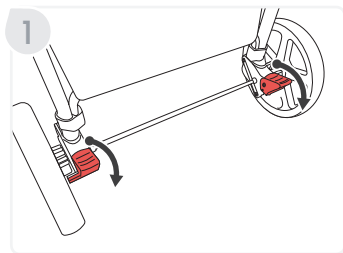

2. **Alinee** los receptores del asiento con los adaptadores del cochecito y empújelos hacia el chasis hasta que escuche un clic en cada lado.

NOTA: El asiento se coloca hacia delante o hacia atrás.

3. **Tire** hacia arriba de ambos lados del asiento para asegurarse de que esté bloqueado en su lugar correctamente.



Cómo Instalar la Capota

1. **Coloque** el asiento en posición vertical.
2. **Deslice** los soportes de la capota en los soportes de fijación hasta que encajen.

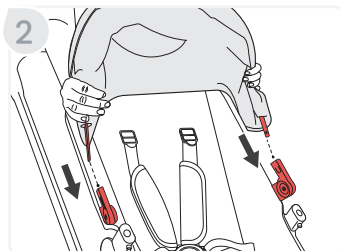

3. **Extienda** la capota hacia delante y levante la parte trasera de la capota e insértela alrededor del mango de inclinación del asiento y la parte posterior del cochecito.

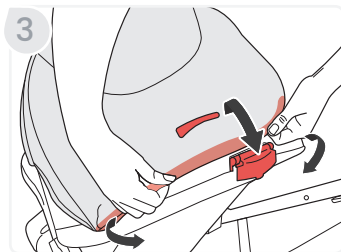

4. **Coloque** el gancho y los bucles alrededor del soporte del asiento para niños pequeños a cada lado.

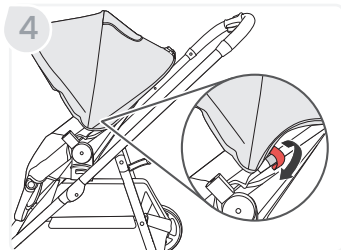

Desmontaje del Cochecito

Cómo Retirar la Capota

1. **Desenrolle** el gancho y los bucles a cada lado de la capota.

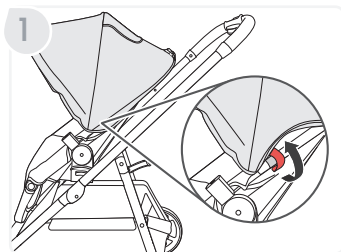

2. **Empuje** la capota hacia delante y retire la parte trasera de la capota desde la parte trasera del asiento.

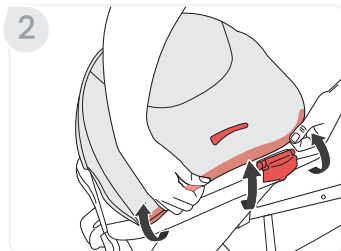

3. **Empuje** la pestaña en la parte exterior de la capota con un destornillador y retírela del cochecito. Repita el procedimiento en el lado contrario

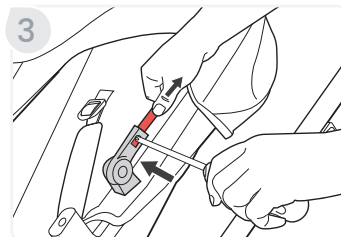

Cómo Retirar el Asiento para Niños Pequeños

1. **Pise** ambos pedales de freno para bloquear el freno de estacionamiento.

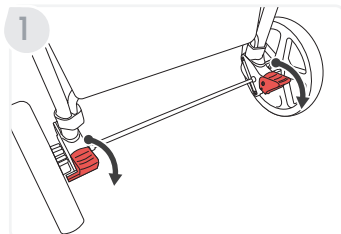

2. **Levante** ambas palancas de desbloqueo de los receptores al mismo tiempo.

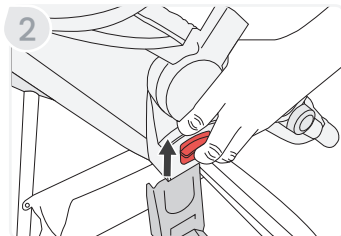

3. **Levante** el asiento y retírelo del chasis del cochecito.



Cómo Retirar las Ruedas Traseras

1. **Coloque** el cochecito boca abajo.
2. **Retire** las ruedas traseras.
 - a. **Presione** el botón de desbloqueo en la caja del conjunto de las ruedas traseras y levante. Repita el procedimiento en el lado contrario.
 - b. **Tire** de la caja de la rueda.

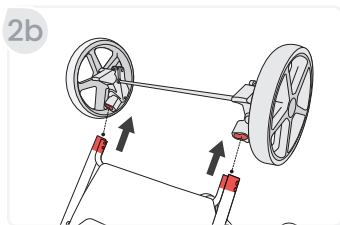
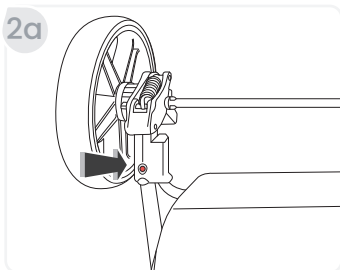

Cómo Retirar las Ruedas Delanteras

1. **Presione** el botón en la parte trasera de la caja de la rueda delantera.



2. **Separe** la rueda del cochecito. Repita el procedimiento en el lado contrario.

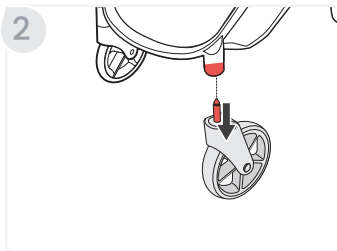

Funcionamiento del Cochecito

Uso del Cochecito

IMPORTANTE: Antes y durante el uso, asegúrese de que las manos y los pies del niño están alejados de las ruedas.

Cómo Plegar el Cochecito

IMPORTANTE: Ponga siempre el freno y saque al niño antes de plegar el cochecito.

1. **Presione** el botón de pliegue del cochecito y, a continuación, la palanca de pliegue del cochecito ubicada en la manija y dé un paso hacia atrás mientras empuja la manija hacia abajo.

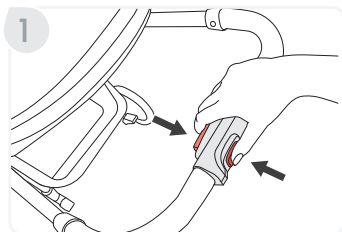

2. **Continúe** plegando hasta que se active el bloqueo del chasis.

NOTA: Es posible que deba comprimir el chasis para activar el bloqueo del chasis.

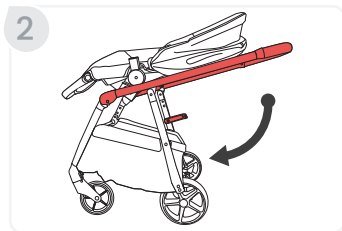

Cómo Desplegar el Cochecito

1. **Levante** el bloqueo del chasis y ábralo.
2. **Levante** el manillar hasta que el chasis se bloquee en posición vertical.

NOTA: Después de que el cochecito esté en posición vertical, empuje el mango hacia abajo para asegurarse de que el chasis esté bloqueado en posición abierta.

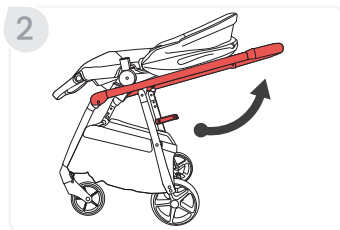
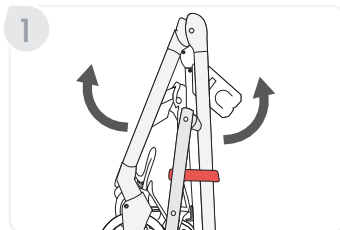

Cómo Usar el Freno de Estacionamiento

1. **Para activar completamente el freno de estacionamiento, pise** ambos pedales de freno.

IMPORTANTE: Al pisar un pedal de freno, solo se bloqueará una rueda trasera.

NOTA: Después de accionar el freno, verifique que el freno esté bien colocado intentando empujar el cochecito hacia delante y hacia atrás. Si no se mueve, está bien puesto.

2. **Para soltarlos, levante** cada freno.

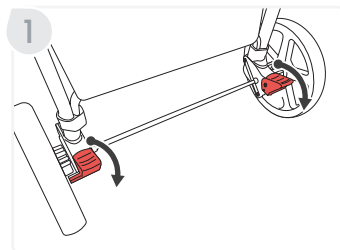

Uso de los Bloqueos de Dirección de las Ruedas Delanteras

1. **Mueva** el bloqueo de las ruedas giratorias ubicado en la parte trasera de la caja de la rueda delantera hacia arriba o hacia abajo en ambos lados. Si lo mueve hacia abajo, las ruedas se bloquearán en línea con el cochecito y, si lo mueve hacia arriba, las ruedas podrán girar.

NOTA: Es posible que deba girar las ruedas a la posición adecuada para activar el bloqueo de dirección.



Cómo Ajustar el Cochecito

Reclinar el Asiento

1. **Levante** y sostenga el mango de reclinación del asiento en la parte posterior del asiento para subir o bajar a la posición deseada.

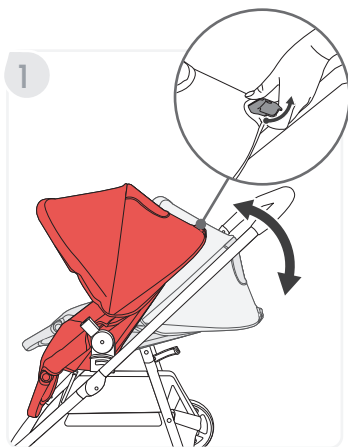

Cómo Ajustar el Reposapiés

1. **Mantenga** presionados ambos botones a cada lado de la bisagra del reposapiés mientras eleva o baja el reposapiés a la posición deseada.

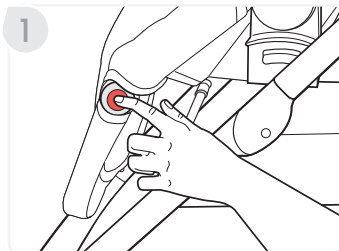

Como Usar el Arnés

IMPORTANTE: Las correas para los hombros y la cadera se separan para su cuidado y mantenimiento, pero siempre se deben usar juntas para sujetar al niño.

1. **Alinee** las lengüetas en las correas de la cadera con los retenedores de las correas para los hombros y deslícelas hasta que encajen.
2. **Inserte** las lengüetas en el conjunto de la hebilla hasta que escuche un clic.

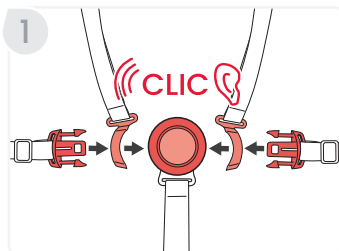

Cómo Ajustar el Arnés

1. **Para** ajustar el arnés.
 - a. **Deslice** el ajustador para los hombros hacia arriba o hacia abajo.
 - b. **Deslice** el ajustador para la cadera hacia la izquierda o hacia la derecha para un ajuste adecuado.

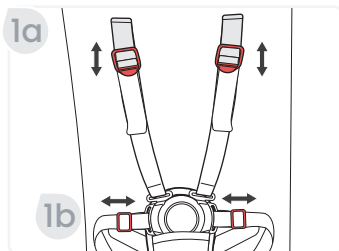

NOTA: Para un ajuste adecuado, las correas del arnés se encuentran a la altura de los hombros de su hijo o por encima de ellos.

Ajuste de la hebilla

1. **Empuje** hacia abajo la almohadilla del abdomen para revelar la correa de la hebilla y el tensor.

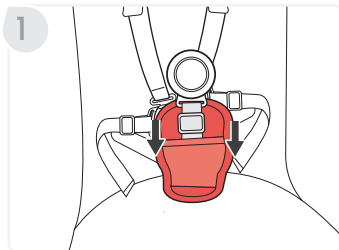

2. **Deslice** el tensor de la hebilla hacia arriba para alargar o hacia abajo para acortar.

NOTA: La longitud de la correa de la hebilla debe ajustarse de forma holgada.

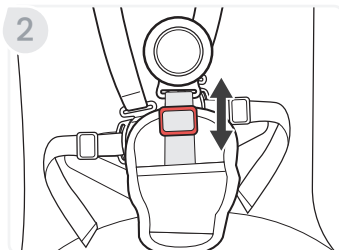

Accesorios para Cochechito Grove

Accesorio CozyFit™

Britax le recomienda consultar con su pediatra si su hijo tiene suficiente control de la cabeza y el cuello.

⚠ ADVERTENCIA!

- Hasta que su hijo esté listo para la transición al accesorio CozyFit™, el asiento de vehículo para bebé debe utilizarse según las instrucciones del cochechito.
- El accesorio CozyFit™ está diseñado con el fin de usarse SOLO con el asiento para niños. NO lo utilice fuera del asiento del cochechito.
- El revestimiento, la cuña y la almohadilla son SOLO para bebés que pesan 4,5 kg (10 lb) o más y DEBEN utilizarse hasta que el bebé tenga suficiente control de la cabeza y el cuello.
- La cuña y la almohadilla para la cabeza SOLO DEBEN usarse con las correas del arnés del cochechito a fin de asegurar al niño en la posición más reclinada del asiento para niños pequeños.
- El revestimiento y la almohadilla para la cabeza pueden seguir usándose cuando los niños tengan suficiente control de la cabeza y el cuello.
- No permita que el bebé se acueste boca abajo sobre el accesorio ni sobre ningún material acolchado.
- No permita que el bebé duerma en el cochechito. El accesorio CozyFit™ no está diseñado para dormir.

Cómo instalar el accesorio CozyFit™

1. **Recline el asiento.**

- a. **Levante** y sostenga el mango reclinable que está en la parte posterior del asiento, y reclínelo a la posición más baja.

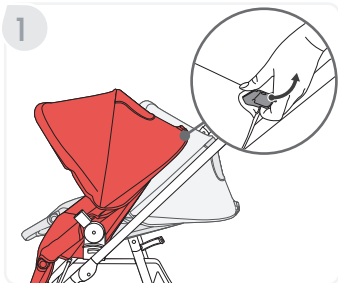

2. **Suelte** el arnés presionando el botón del centro de la hebilla mientras tira de las dos lengüetas de los enganches en sentido contrario al del conjunto de la hebilla.

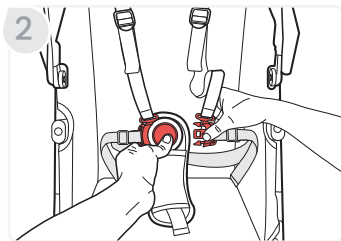

3. **Pellizque** las lengüetas de la correa para la cintura mientras las separa de la correa para el hombro. Déjalas aparte.

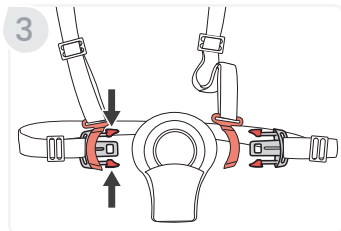

4. **Ponga** la cuña con el lado curvo hacia arriba.

NOTA: La cuña es SOLO para bebés que pesen 4,5 kg (10 lb) o más y DEBE utilizarse hasta que el bebé tenga suficiente control de la cabeza y el cuello.

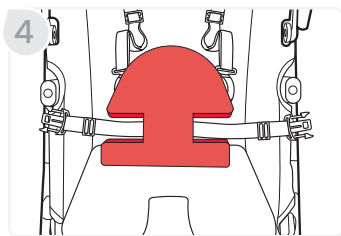

5. **Una** la correa autoadhesiva de la almohadilla para la cabeza detrás del revestimiento.

NOTA: La almohadilla para la cabeza se DEBE usar para bebés que pesen 4,5 kg (10 lb) o más hasta que el bebé tenga suficiente control de la cabeza y el cuello.

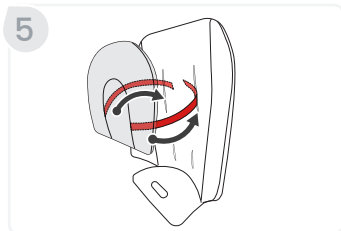

6. **Coloque** el revestimiento en el asiento alineando sus aberturas con las correas respectivas.



7. **Pase** las correas para la cintura, las correas para los hombros, y la hebilla a través de las ranuras del revestimiento.

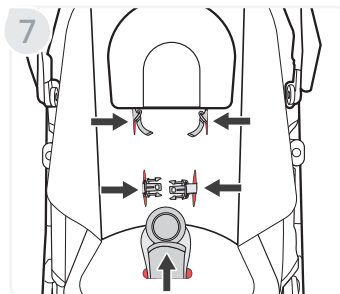

8. **Alinee** las lengüetas de la correa para la cintura con los retenedores de la correa para los hombros y páselas hasta que hagan clic y se fijen en su lugar.

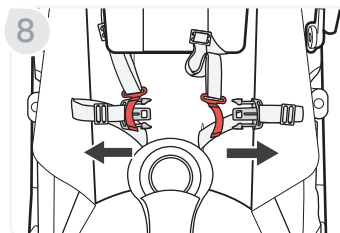

9. **Deslice** la almohadilla para la cabeza hacia arriba o abajo para ajustar correctamente.

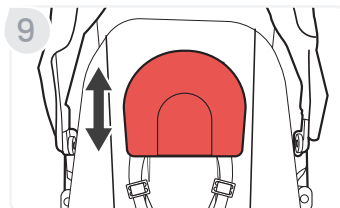

Cómo retirar el accesorio CozyFit™

1. **Suelte** el arnés presionando el botón del centro de la hebilla mientras tira de las dos lengüetas de los enganches en sentido contrario al del conjunto de la hebilla.
2. **Pellizque** las lengüetas de la correa para la cintura mientras las separa de la correa para el hombro.
3. **Jale** las correas para la cintura, las correas para los hombros, y la hebilla de las ranuras del revestimiento.
4. **Retire** el revestimiento y el accesorio del asiento de cuña del cochecito.
5. **Vuelva** a conectar los retenedores de la correa para los hombros con las lengüetas de la correa para la cintura. Consulte la página page 19.

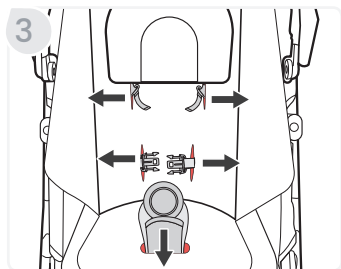
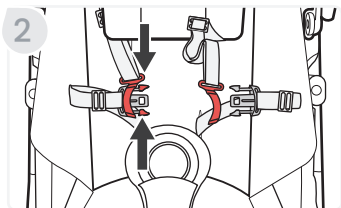
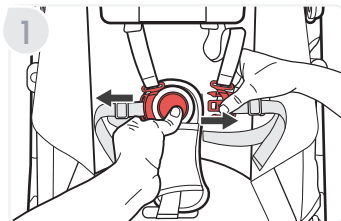

Barra de seguridad

Instalar la barra de seguridad

1. **Deslice** las clavijas de las sujeciones de accesorios secundarios en el asiento hasta que encajen.

NOTA: Mantenga las manos y los dedos alejados de las sujeciones de accesorios secundarios cuando los instale.

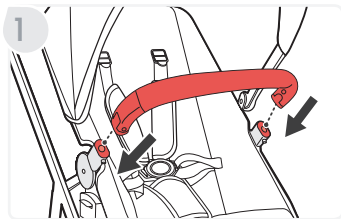

Rotar la barra de seguridad

1. **Para** separar cualquiera de los lados de la barra de seguridad, presione el botón ubicado debajo la barra de seguridad.
2. **Gire** la barra de seguridad hacia el lado del cochecito.

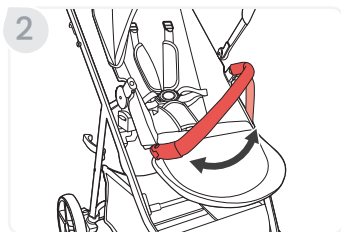
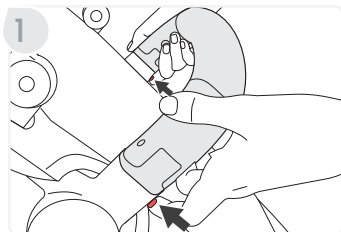

Retirar la barra de seguridad

1. **Para separar** cualquiera de los lados de la barra de seguridad, presione el botón ubicado debajo dicha barra de seguridad.
2. **Tire** la barra de seguridad para separarla del cochecito.

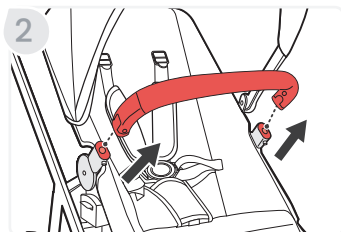
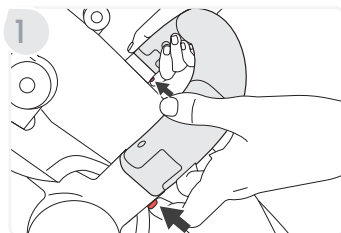

Cómo Sujetar al Niño

1. **Suelte** el arnés presionando el botón del centro de la hebilla mientras tira de las dos lengüetas de los enganches en sentido contrario al del conjunto de la hebilla.

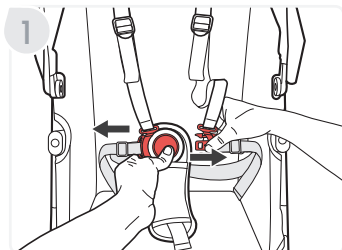

2. **Ajuste** el arnés insertando las lengüetas de las correas del arnés en el conjunto de la hebilla.

NOTA: Asegúrese de que las correas no estén retorcidas.



3. **Ajuste** la correa de la hebilla.

- a. **Deslice** el tensor de la hebilla hacia arriba para alargar o hacia abajo para acortar.

NOTA: La longitud de la correa de la hebilla debe ajustarse de forma holgada.

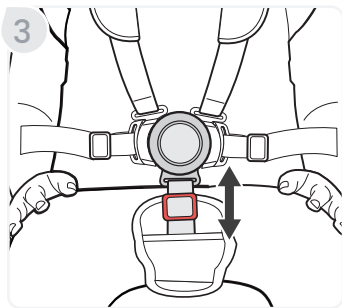

4. **Ajuste** el arnés.

- a. **Deslice** el ajustador para los hombros hacia arriba o hacia abajo y deslice el ajustador para la cadera hacia la izquierda o hacia la derecha para un ajuste adecuado.
- b. **Apriete** las correas del arnés tirando de las correas de ajuste del arnés.

NOTA: Para un ajuste adecuado, las correas del arnés se encuentran a la altura de los hombros de su hijo o por encima de ellos.

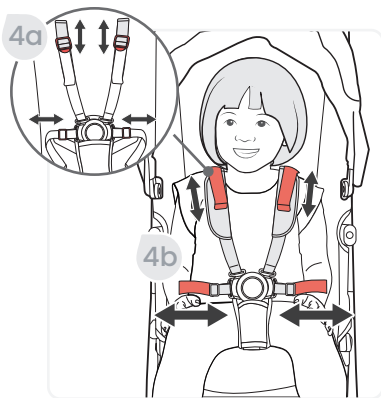

Modo Silla Infantil para Vehículo

IMPORTANTE: No todos los asientos de vehículo para bebé son compatibles con el cochecito Brook/Brook +. Para obtener información sobre la compatibilidad de los asientos de vehículo para bebé, consulte us.britax.com/support/frequently-asked-questions.

IMPORTANTE: Siempre asegure al niño en el arnés del asiento de vehículo para bebé cuando dicho asiento esté en uso con el cochecito.

IMPORTANTE: Utilícelo exclusivamente con un asiento de vehículo para bebé hasta que el niño sea capaz de sostener la cabeza.

Cómo Usar un Asiento de Vehículo para Bebé de Britax Compatible

Cómo Colocar el Asiento de Vehículo para Bebé

1. **Pise** ambos pedales de freno para bloquear el freno de estacionamiento

NOTA: Después de accionar el freno, verifique que el freno esté bien colocado intentando empujar el cochecito hacia delante y hacia atrás. Si no se mueve, está bien puesto.

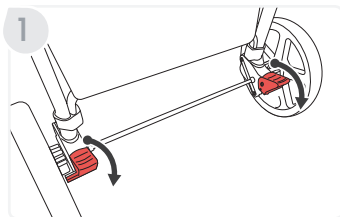

2. **Retire** el asiento para niños pequeños.
3. **Alinee** los receptores del asiento de vehículo con los adaptadores del cochecito y empújelos hacia el chasis hasta que escuche un clic.

NOTA: El asiento se coloca hacia delante o hacia atrás.



4. **Tire** hacia arriba ambos lados del asiento de vehículo para bebé para comprobar que esté firme.

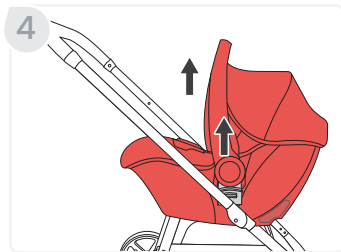

Cómo Retirar el Asiento de Vehículo para Bebé

1. **Tire** de la palanca de desbloqueo en la parte posterior del asiento de vehículo y tire hacia arriba para retirarlo del cochecito.

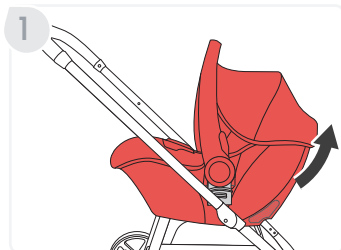

Cuidado y Mantenimiento

IMPORTANTE: Antes de cada uso, revise este cochecito y sus componentes para asegurarse de que estén en buenas condiciones y que funcionen bien.

Mantenimiento General

- Si el cochecito se moja, séquelo con un trapo limpio o una toalla limpia para evitar la corrosión.
- NO pliegue el cochecito si está mojado o húmedo. Compruebe siempre que el cochecito esté completamente seco antes de guardarlo.
- Limpie la estructura con un trapo húmedo y jabón suave. Utilice un trapo limpio o una toalla limpia y seca para retirar el exceso de agua y jabón.
- NO use abrasivos, disolventes, detergentes fuertes ni limpiadores domésticos. Estos productos pueden rayar, decolorar y debilitar el plástico o provocar corrosión en las superficies metálicas.
- Para evitar daños a las piezas de plástico, almacénelas lejos de fuentes de calor.
- NO apile otros objetos encima del cochecito.

Freno de Estacionamiento y Adaptadores del Cochecito

- Verifique que el freno de estacionamiento funcione bien y bloquee firmemente ambas ruedas.
- Despeje la suciedad o restos que puedan impedir que el freno o el sistema de adaptadores del cochecito funcionen.

Tela y Arnés

- **Para el accesorios CozyFit™**, consulte la etiqueta de cuidado del producto para ver las instrucciones de lavado. Si la etiqueta de cuidado indica que se puede lavar a máquina, consulte siempre us.britax.com/faqs para obtener información importante sobre los cuidados.
- NO lavar ni secar a máquina.
- Limpiar en áreas específicas con agua fría y jabón suave. Dejar secar al aire para evitar que se encojan.
- NO planchar.

Garantía

Este asiento de seguridad para niños fue fabricado por Britax Child Safety, Inc. ("Britax"). En la medida en que lo permita la ley, Britax garantiza este producto al comprador minorista original de la siguiente manera:

GARANTÍA LIMITADA DE DOS AÑOS

Este producto tiene garantía contra materiales o fabricación defectuosos durante dos años a partir de la fecha original de compra. Se requiere un comprobante de compra para ejercer cualquier reclamo de garantía. Su solución única para esta garantía es que Britax, a su elección, proporcione componentes de reparación o reemplazo al comprador original de este producto. Britax se reserva el derecho a suspender, cambiar o sustituir las telas, las piezas, los modelos y los productos.

Esta garantía no abarca daños que surjan de la negligencia, el mal uso o un uso no conforme a las instrucciones del producto. Además, los productos Britax comprados a minoristas no autorizados, sitios de subastas en línea o como artículos de segunda mano no están cubiertos por la garantía.

El uso de fundas, insertos, juguetes, accesorios, o dispositivos de ajuste no fabricados por Britax no está aprobado por Britax. Su uso podría hacer que esta retención para niños no cumpla con las normas de seguridad. Su uso también puede anular la garantía de Britax.

Para hacer un reclamo bajo esta garantía, debe comunicarse con el Departamento de Servicios al Consumidor de Britax al 1-888-427-4829 o al 1-704-409-1699 o escribimos a la dirección que aparece en la contraportada de esta Guía de usuario.

EXENCIÓN DE GARANTÍAS

El siguiente descargo de responsabilidad se aplicará a usted en la máxima medida permitida por la ley aplicable. LA GARANTÍA LIMITADA ESTABLECIDA ANTERIORMENTE ES LA GARANTÍA EXCLUSIVA OFRECIDA POR BRITAX. SE RENUNCIA A TODAS LAS DEMÁS GARANTÍAS,

YA SEAN EXPRESAS, IMPLÍCITAS O LEGALES, INCLUIDAS LAS GARANTÍAS IMPLÍCITAS DE COMERCIALIZACIÓN Y ADECUACIÓN PARA UN FIN DETERMINADO, ENTRE OTRAS. Algunos estados no permiten ciertas exclusiones o limitaciones en las garantías, por lo que es posible que lo anterior no se aplique en su caso. Esta garantía le otorga derechos legales específicos y usted puede tener otros derechos, que varían de un estado a otro. Ni Britax, ni el minorista que venda este producto, autoriza a ninguna persona a crear para él cualquier otra garantía, obligación o responsabilidad en relación con este producto.

LIMITACIÓN DE DAÑOS

La siguiente limitación de daños se aplicará a usted en la máxima medida permitida por la ley aplicable. LOS RECURSOS CONTENIDOS EN LA GARANTÍA LIMITADA ESTABLECIDA ANTERIORMENTE SON LOS RECURSOS EXCLUSIVOS PROVISTOS POR BRITAX. EN NINGÚN CASO BRITAX SERÁ RESPONSABLE ANTE USTED POR DAÑOS INCIDENTALES, ESPECIALES, PUNITIVOS, EJEMPLARES O CONSECUENTES QUE SURJAN O ESTÉN RELACIONADOS DE CUALQUIER FORMA CON LA RELACIÓN ENTRE USTED Y BRITAX (INCLUIDAS DISPUTAS RELACIONADAS CON LA COMERCIALIZACIÓN O VENTA DE PRODUCTOS BRITAX), LAS DISPOSICIONES DE ESTA GUÍA DE USUARIO O LA COMPRA O EL USO DE CUALQUIER PRODUCTO DISEÑADO, FABRICADO, DISTRIBUIDO, COMERCIALIZADO O VENDIDO POR BRITAX.

COMPLETE Y ENVÍE POR CORREO LA TARJETA DE REGISTRO DE PROPIETARIO DENTRO DE LOS (30) DÍAS DE LA COMPRA

También puede registrarla en línea en us.britax.com/registration.

Acuerdo de Arbitraje

ARBITRAJE OBLIGATORIO Y RENUNCIA A DEMANDA COLECTIVA (“ACUERDO DE ARBITRAJE”)

LEA ESTA SECCIÓN DETENIDAMENTE PORQUE AFECTA SUS DERECHOS LEGALES, REQUIERE QUE ARBITRE LAS DISPUTAS Y LIMITA LA MANERA EN QUE PUEDE SOLICITAR COMPENSACIÓN.

El arbitraje es un proceso en el que las personas con una disputa

renuncian a sus derechos de presentar una demanda y proceder ante un tribunal y tener un juicio con jurado para resolver sus disputas y, en su lugar, aceptan presentar sus disputas a un tercero neutro (un "árbitro") para que tome una decisión. Cada parte de la disputa tiene la oportunidad de presentar evidencia al árbitro. El hallazgo de arbitraje previo puede ser limitado. Los procedimientos de arbitraje son privados y menos formales que los procesos judiciales. El árbitro emitirá una decisión final y vinculante para resolver la disputa, que puede imponerse como si fuera una sentencia judicial. Un tribunal rara vez anula la decisión de un árbitro.

USTED Y BRITAX ACUERDAN QUE CUALQUIER DISPUTA ENTRE LAS PARTES., YA SEA QUE SE BASE EN UN CONTRATO, AGRAVIO, ESTATUTO O DE OTRO TIPO, SE RESOLVERÁ EN ARBITRAJE PERSONALIZADO VINCULANTE.

A los fines de este Acuerdo de arbitraje, las palabras "disputa" y "disputas" tienen el significado más amplio posible e incluyen todos los reclamos, todas las disputas o controversias que surjan de o se relacionen de alguna manera con la relación entre usted y Britax (incluidas las disputas relacionadas con la comercialización o venta de productos Britax), entre otros, cualquier disposición en esta Guía de usuario o este Acuerdo de arbitraje (incluida la interpretación y el alcance de este Acuerdo de arbitraje y la arbitrabilidad de cualquier disputa) o su compra o uso de cualquier producto diseñado, fabricado, distribuido, comercializado, o vendido por Britax. La Ley Federal de Arbitraje ("FAA", del inglés Federal Arbitration Act) y la ley federal de arbitraje se aplican a este Acuerdo de arbitraje. Sin perjuicio de lo anterior, usted y Britax acuerdan, cada uno, que usted y Britax retendrán los derechos de iniciar una demanda individual en un tribunal de reclamos menores por disputas dentro del alcance de la jurisdicción de dicho tribunal o de iniciar una demanda individual en un tribunal para prohibir la infracción u otro uso indebido de los derechos de propiedad intelectual. De ninguna manera la oración anterior permitirá que se realice una acción de forma colectiva.

USTED TIENE DERECHO A RETIRARSE DE ESTE ACUERDO DE ARBITRAJE, PERO DEBE EJERCER ESTE DERECHO DENTRO DE LOS TREINTA (30) DÍAS POSTERIORES A LA COMPRA DE UN PRODUCTO BRITAX. Si no

desea estar obligado por este Acuerdo de arbitraje, debe notificar a Britax enviando por correo o correo electrónico un aviso de retiro por escrito, con matasellos o entregado electrónicamente dentro de los treinta (30) días posteriores a la compra de un producto Britax, a la siguiente dirección: ATTN: Legal Department, 4140 Pleasant Road, Fort Mill, South Carolina 29708. Su aviso de retiro debe incluir su nombre completo, dirección postal o dirección de correo electrónico, el modelo y los números de serie del producto comprado, una copia de su comprobante de compra y una declaración acerca de que pretende retirarse de este Acuerdo de arbitraje. Si no se retira dentro de los treinta (30) días posteriores a su compra, se aplicará este Acuerdo de arbitraje y entiende y acepta que renuncia a su derecho a mantener otros procesos de resolución disponibles, como una acción judicial o un procedimiento administrativo, para resolver su disputa con Britax.

El arbitraje será dirigido de manera confidencial por un solo árbitro y administrado por la American Arbitration Association (“AAA”) en virtud de sus Reglas de Arbitraje del Consumidor vigentes más recientemente, en la medida en que dichas reglas y dichos procedimientos no contradigan los términos expresos de este Acuerdo de arbitraje. Para obtener más información sobre las reglas y cómo comenzar un arbitraje, puede llamar a cualquier oficina de AAA o visitar la página web www.adr.org. Si usted solicita arbitraje, entonces Britax adelantará su parte de los gastos asociados con el arbitraje, incluidos los honorarios de presentación, administración, audiencia y árbitro (“Honorarios de arbitraje”) en la medida en que tales Honorarios de arbitraje excedan los 200 \$. Si Britax solicita arbitraje, entonces a su solicitud, Britax adelantará su parte de los Honorarios de arbitraje. En el caso de reclamos de 10 000 \$ o menos, puede elegir si desea que el arbitraje se lleve a cabo solo en función de los documentos enviados al árbitro o por una audiencia en persona o por teléfono. La audiencia de arbitraje se llevará a cabo en el condado de su residencia, dentro de las 30 millas de dicho condado o en el lugar que el árbitro ordene. Durante el arbitraje, cada parte asumirá los honorarios y gastos de sus propios abogados, incluidos los honorarios de testigos y testigos expertos. El árbitro aplicará la ley sustantiva aplicable de acuerdo con la FAA, aplicará los estatutos de limitación y honrará los reclamos de privilegio reconocidos

por la ley. El árbitro decidirá, con o sin una audiencia, cualquier moción que sea sustancialmente similar a una moción que se desestime por no presentar un reclamo o una moción para juicio sumario. Al realizar el procedimiento de arbitraje, el árbitro no aplicará el reglamento federal o los reglamentos estatales de procedimiento civil o de las pruebas. El árbitro no consolidará los reclamos de varias partes, a menos que usted y Britax acuerden hacerlo. A solicitud oportuna de cualquiera de las partes, el árbitro proporcionará una explicación por escrito para el laudo. El laudo del árbitro puede presentarse ante cualquier tribunal con jurisdicción.

ESTE ACUERDO DE ARBITRAJE NO PERMITE ARBITRAJES COLECTIVOS, INCLUSO SI LAS REGLAS O LOS PROCEDIMIENTOS DE LA AAA LO HARÍAN. EN OTRAS PALABRAS, USTED Y BRITAX ACUERDAN QUE TODAS LAS DISPUTAS SERÁN ARBITRADAS DE MANERA INDIVIDUAL Y RENUNCIAN A CUALQUIER DERECHO DE PROCEDER DE FORMA COLECTIVA, CONSOLIDADA O REPRESENTATIVA. EL ÁRBITRO PUEDE ADJUDICAR DINERO O MEDIDAS CAUTELARES SOLO A FAVOR DE LA PARTE INDIVIDUAL QUE SOLICITA COMPENSACIÓN, Y SOLO EN LA MEDIDA EN QUE SEA NECESARIO PARA PROPORCIONAR COMPENSACIÓN GARANTIZADA POR EL RECLAMO INDIVIDUAL DE ESA PARTE. NINGÚN ABOGADO COLECTIVO, REPRESENTANTE O FISCAL GENERAL PRIVADO NI MEDIDAS CAUTELARES GENERALES DE RESPONSABILIDAD O PEDIDOS DE COMPENSACIÓN PODRÁ MANTENERSE EN NINGÚN ARBITRAJE REALIZADO DE ACUERDO CON ESTE ACUERDO DE ARBITRAJE.

Si se determina que la renuncia a demanda colectiva y la prohibición del arbitraje colectivo anterior no son válidas o no son aplicables por cualquier motivo, entonces todo este Acuerdo de arbitraje será nulo. Si alguna parte de este Acuerdo de arbitraje que no sea la renuncia a demanda colectiva y la prohibición del arbitraje colectivo se considera no válida o inaplicable por cualquier motivo, no invalidará las partes restantes de este Acuerdo de arbitraje. Si por algún motivo una disputa procede en un tribunal en lugar de en un arbitraje, usted y Britax renuncian a cualquier derecho a un juicio con jurado.



Britax Child Safety, Inc.

 4140 Pleasant Road
Fort Mill, SC 29708 USA

 1-888-427-4829
1-704-409-1699

 A **Britax Childcare** company  us.Britax.com