

## Willow™ Car Seat with Aspen™ Base

- Canadian User Guide
- Guide d'utilisation

# IMPORTANT

**THIS USER GUIDE CONTAINS A MANDATORY ARBITRATION CLAUSE AND CLASS ACTION WAIVER (“ARBITRATION AGREEMENT”) THAT AFFECTS YOUR LEGAL RIGHTS, REQUIRES YOU TO ARBITRATE DISPUTES, AND LIMITS THE MANNER IN WHICH YOU CAN SEEK RELIEF.**

# IMPORTANT

**CE GUIDE DE L’UTILISATEUR CONTIENT UNE CLAUSE D’ARBITRAGE OBLIGATOIRE ET UNE RENONCIATION AU RECOURS COLLECTIF (“ACCORD D’ARBITRAGE”) QUI AFFECTE VOS DROITS LÉGAUX, VOUS OBLIGENT D’ARBITRER LES DIFFÉRENDS ET LIMITE LA MANIÈRE DONT VOUS POUVEZ DEMANDER RÉPARATION.**

WILLOW™, ASPEN™, CLICKTIGHT®, and BRITAX® are trademarks owned by Britax. All rights reserved. ©2023 Britax Child Safety, Inc. This product and its components are subject to change without notice.

WILLOW™, ASPEN™, CLICKTIGHT®, et BRITAX® sont des marques de commerce qui appartiennent à Britax Child Safety, Inc. Tous droits réservés. © Britax Child Safety, Inc., 2023. Ce produit et ses composants peuvent faire l’objet de modifications sans préavis.

<b>Child Restraint Overview</b> .....	<b>3</b>
<b>Safety Information</b> .....	<b>6</b>
Important Notes .....	9
<b>Certification</b> .....	<b>10</b>
Registration.....	11
Child Fit Information.....	12
<b>Using with the Base</b> .....	<b>13</b>
Overhang.....	13
Adjusting the Recline Angle .....	13
ClickTight Indicator.....	15
LUAS Installation.....	16
Lap-Shoulder Belt Installation .....	20
Lap Belt Installation.....	23
Attaching the Child Restraint to the Base.....	26
Removing the Child Restraint from the Base.....	26
Uninstalling the Base .....	27
<b>Using without the Base</b> .....	<b>29</b>
Adjusting the Recline Angle.....	30

Lap-Shoulder Belt Installation with European Belt Guide.....	31
Lap-Shoulder Belt Installation.....	34
Lap Belt Installation.....	37
<b>Securing Your Child.....</b>	<b>40</b>
<b>Child Restraint Functions.....</b>	<b>44</b>
Adjusting the Harness.....	44
Adjusting the Buckle Position.....	46
Adjusting the Hip Slots.....	49
Handle Position.....	52
Head Pad & Infant Positioning Pillow.....	53
Britax Strollers.....	54
Using the Lower Anchors.....	55
<b>Vehicle Compatibility.....</b>	<b>56</b>
<b>Care and Maintenance.....</b>	<b>59</b>
<b>Cleaning.....</b>	<b>68</b>
<b>Warranty.....</b>	<b>69</b>
<b>Arbitration Agreement.....</b>	<b>71</b>



## Child Restraint Overview

### Aspen Infant Seat Base

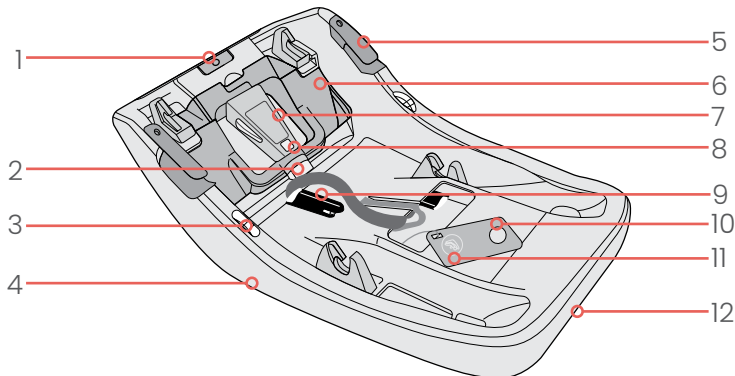

1. Recline Button
2. ClickTight Locking Point
3. Recline Angle Indicator (2)
4. Recline Foot (under base)
5. Belt Guides (2)
6. ClickTight
7. ClickTight Handle

8. ClickTight Indicator Window
9. Lower Connectors
10. Lower Connectors Storage Compartment Lid
11. Serial Number & Manufacture Date Label (under lid)
12. Secondary User Guide Storage

## Willow Carrier

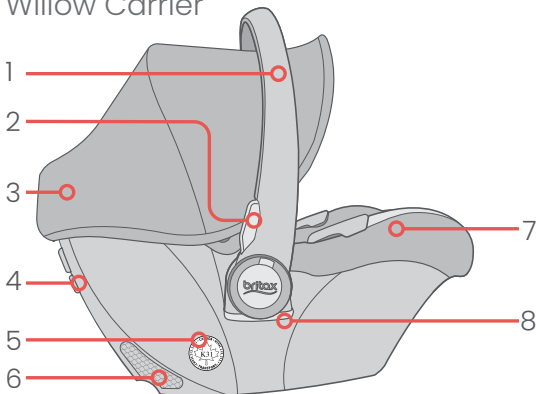

1. Carry Handle
2. Carry Handle Adjustment Buttons
3. Canopy
4. European Belt Guide
5. National Safety Mark
6. SafeCell®
7. Seat Cover
8. Stroller Adapter Connection

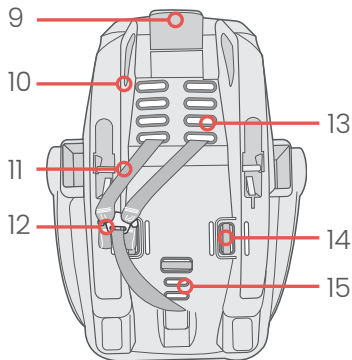

9. Release Lever from Base and Stroller
10. Serial Number & Manufacture Date Label
11. Harness Straps
12. Harness Yoke
13. Harness Slots
14. Hip Slots
15. Buckle Slots

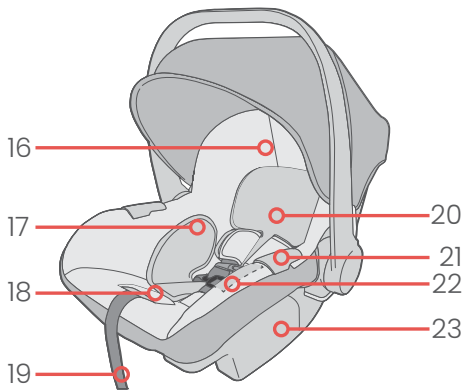

- 16. Head Restraint
- 17. Infant Positioning Pillow (optional)
- 18. Harness Adjuster Lever (under cover)
- 19. Harness Adjuster Strap
- 20. Head Pad Pillow (optional)
- 21. Baseless Install Belt Guides (2)
- 22. User Guide Storage Pouch (under cover)

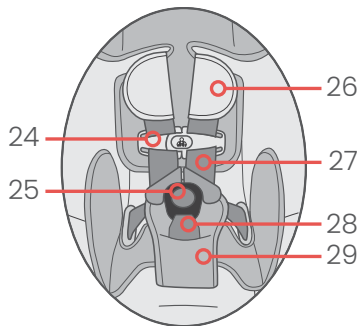

- 23. Carrier Shell
- 24. Chest Clip
- 25. Harness Buckle
- 26. Comfort Pads (optional)
- 27. Harness Straps
- 28. Buckle Strap
- 29. Belly Pad (optional)

## Safety Information

### **WARNING!**

Failure to follow all warnings and instructions could result in **SERIOUS INJURY OR DEATH.**

Read these instructions before use of the child restraint.

- Use only in a rear-facing position when using it in a vehicle.
- Use only with children who weigh between 1.8 and 13.6 kg (4 and 30 pounds) and whose height is 81.3 cm (32") or less.
- Snugly adjust the belts provided with this child restraint around your child.
- Secure this child restraint with the vehicle's child restraint anchorage system if available or with a vehicle belt. Using both methods is not approved and may cause the child seat not to perform as intended.
- This child restraint must be secured to the vehicle with a lower connector system, if the restraint system is installed in a seating position that is equipped with a Lower Universal Anchorage System (LUAS), or a vehicle seat belt if the restraint system is installed in a seating position that is not equipped with a LUAS.
- This child restraint system must be used only in a forward-facing seating position equipped with a vehicle seat belt or a lower universal anchorage system.
- Follow all instructions on this child restraint and in the written

instructions located in the base storage compartment. Keep the instructions with the restraint for future use.

- Register your child restraint with the manufacturer.
- This child seat can only be used in the following classes of vehicles: multi-purpose passenger vehicles, passenger cars, or trucks.
- In a vehicle with rear designated seating positions, vehicle owners should be alerted that, according to accident statistics, children are safer when properly restrained in the rear seating positions than in the front seating positions. To ensure your child's safety, please study **Vehicle Seating Positions** on page 56 and consult your vehicle owner's manual.
- NEVER leave child unattended.
- The use of non-Britax covers, inserts, toys, accessories, or tightening devices is not approved by Britax. Their use could cause this child seat not to perform as intended in a crash.
- ALWAYS check the back seat upon leaving your vehicle to prevent leaving a child restrained in the infant car seat alone in the vehicle.
- Suffocation Hazard: Infant carrier can roll over on soft surfaces and suffocate child. **NEVER** place carrier on beds, sofas, or other soft surfaces.
- Fall Hazard: Child's activity can move carrier. **NEVER** place carrier on counter tops, tables, or any other elevated surface.
- Fall Hazard: The carrier can fall from the shopping cart. **DO NOT** use on shopping carts.



- Fall Hazard: **NEVER** use this child restraint on boats, low speed vehicles (LSV), all-terrain vehicles (ATV), golf carts, or any other non-certified application.
- Strangulation Hazard: Children have STRANGLED in loose or partially buckled harness straps. Fully restrain the child even when carrier is used outside the vehicle.
- ALWAYS lift infant car seat by both sides of carry handle after installation in base to verify that it is secure.
- DO NOT use the infant carrier if it is damaged or broken.
- To prevent injury due to deterioration or hidden damage, DO NOT use this infant car seat and base if it is older than six (6) years or has been in a moderate or severe crash. See expiration date on the date of manufacture label located on the infant car seat and base.
- Always make sure the child restraint system is secured to the vehicle, even when unoccupied, since in a crash an unsecured child restraint system may injure occupants.
- The primary protection for occupants of a vehicle in a collision is the body of the vehicle itself; a child seat will not protect a child when a vehicle is seriously impacted. However, correctly installed, a child seat will substantially improve chances for survival in most crashes. Make sure all users fully understand the correct ways to use this child seat in a vehicle.
- Do NOT route belt(s) through ClickTight handle opening for any installation method.

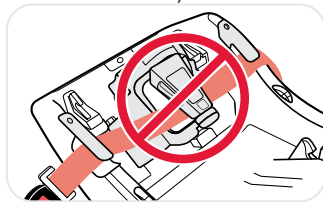

## Important Notes

- Discontinue use of this child seat if it has been in a moderate or severe crash. It is not necessary to replace a car seat after a minor crash defined by the U.S. National Highway Traffic Safety Administration (NHTSA) as:
  - a. The vehicle is drivable from the crash site; and
  - b. The vehicle door nearest the child seat was not damaged; and
  - c. No vehicle occupants were injured; and
  - d. There is no visible damage to the child seat; and
  - e. The airbags (if present) did not deploy.
- Do not, except as described in this booklet, attempt to disassemble any part of the child seat or change the way the harness or vehicle's seat belts are used.
- Do not allow children to play with this child seat.
- Do not use anything to raise the child seat off vehicle seat except as described in these instructions. In a crash, this could cause the child seat not to perform as intended.
- Never use the adjuster strap to lift or carry this infant car seat. Doing so could cause damage to the harness adjuster and webbing. Always carry an infant car seat by the handle or shell.
- Store the infant car seat in a safe, dry place when it will not be used for an extended period of time. Do not place heavy objects on top of it.
- Third party recommendations are subject to change, so we recommend you visit their websites for the most up to date recommendations.

## Certification

### Motor Vehicles

This child seat system conforms to all applicable Canadian Motor Vehicle Safety Standards (CMVSS 213 and 213.1).



This Restraint is Certified for Use in Aircraft when installed without the base.

Certified for  
Aircraft Travel

### Aircraft – Baseless Installation with Lap Belt (see page 37)

- Install your child restraint in a window seat to avoid blocking the aisle.
- If the aircraft lap belt is too short, ask a flight attendant for a belt extender.
- Your child may experience discomfort if the buckle is located in the seating area of the child restraint after installation.
- Inflatable aircraft lap belts are not compatible with this child seat.
- This seat may not fit all aircraft. Contact your airline prior to travel to verify fit.
- Aircraft lap belt will have a locking latch plate.



## Registration

Child restraints could be recalled for safety reasons. You must register this restraint to be reached in a recall. Send your name, address, e-mail address if available and the restraint's model number and manufacturing date to Britax Child Safety, Ltd., P.O. Box 7289, RPO Brunswick Square, Saint John NB E2L 4S6, or call **1-888-427-4829**, or register online at **[us.britax.com/registration](https://us.britax.com/registration)**.

For your convenience, record all the information about your child seat below. Refer to the **Serial Number & Manufactured Date Label** for all information (see page 3).

Model Name and Number: \_\_\_\_\_

Serial Number: \_\_\_\_\_

Batch Number: \_\_\_\_\_

Date of Manufacture: \_\_\_\_\_

## Child Fit Information

Use rear-facing only with children:

- who weigh between 1.8 and 13.6 kg (4 and 30 lbs) and
- who are 81.3 cm (32") in height or less and
- when the top of the head is 2.5 cm (1") or more below the top of the shell and
- when the harness straps are located in the closest harness slot below the child's shoulders.

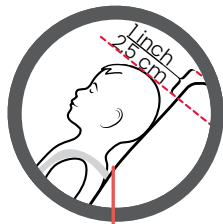

**IMPORTANT:** See Adjusting the Harness on page 42 for additional child fit guidance.

Top of child's head  
at least 2.5 cm (1")  
below top of shell

Chest clip at  
armpit level



Closest harness  
slot below  
shoulder level

## Using with the Base

Before installing the child restraint:

- Check that your vehicle seat belt is compatible with the child restraint by referring to your vehicle owner's manual and page 58 in this user guide.

### Overhang

It is important that the base of the child restraint rests completely flat on the vehicle seat with no side overhang. It is permissible to allow up to 11.9 cm (or 4.7") of the base to hang over the edge of the vehicle seat.

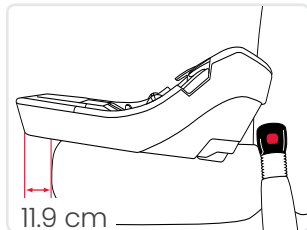

### Adjusting the Recline Angle

**IMPORTANT:** Vehicle must be parked on a level surface.

1. **Press** the recline adjustment button.
2. **Position** the base on the vehicle seat in contact with the seat back.

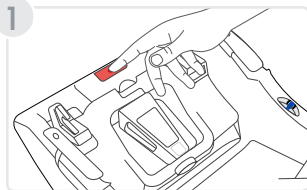

3. **Move** the base up or down until the entire blue marker is completely visible between the two lines on the recline angle indicators.

**IMPORTANT:** After the child is secured in the child restraint and the child restraint is attached to the base, ensure that the entire blue marker is completely visible between the two lines on the recline angle indicator.

If there is a problem achieving the proper recline angle after installing, try another approved seating position in your vehicle or:

- Uninstall** the base and lower the recline angle adjustment foot to the lowest position.
- Remove** the base from the vehicle and place a rolled towel or pool noodle in the vehicle seat bight.
- Place** the base against the towel or pool noodle and install.

**NOTE:** If a towel or pool noodle is needed for the recline angle, the recline angle adjustment foot on the base should remain in its lowest position.

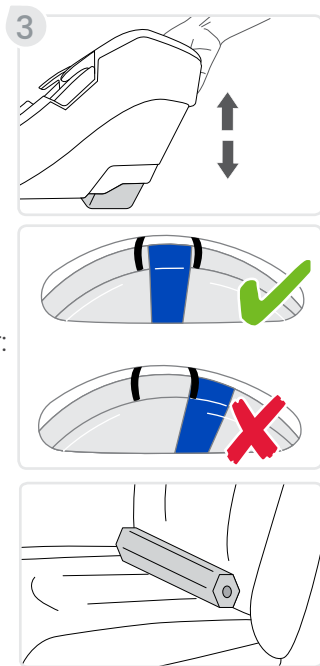

## ClickTight Indicator

The ClickTight indicator window will be **ENTIRELY GREEN** (a) when the ClickTight is fully open and (b) when it is closed correctly.

- When ClickTight is fully open, the indicator window will be entirely green.
- When ClickTight is closed correctly, the indicator window will be entirely green.

**NOTE:** If any red is visible, continue to push ClickTight closed until only green can be seen.

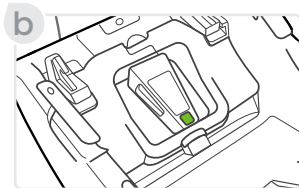

## LUAS Installation

1. **Place** the base on the vehicle seat.

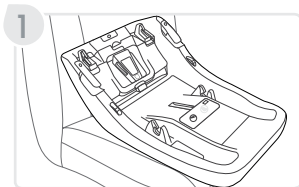

2. **Open** the ClickTight.

a. **Grab** the ClickTight handle and **squeeze** the button.

b. **Lift** the ClickTight handle.

**NOTE:** When ClickTight is fully open the indicator window will be **ENTIRELY GREEN**.

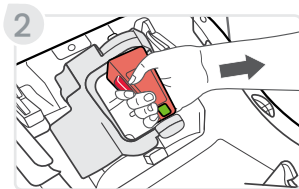

3. **Open** the storage compartment lid and remove the lower connectors and **lengthen**. **Close** the storage compartment lid.

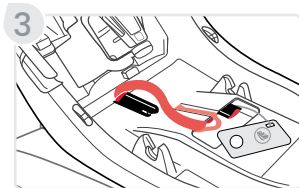

4. **Tuck** the lower connector strap under the ClickTight and belt guides.

**NOTE:** Ensure the strap is tucked under the ClickTight completely.

**NOTE:** Ensure the connector strap is not blocking the locking point for the ClickTight.

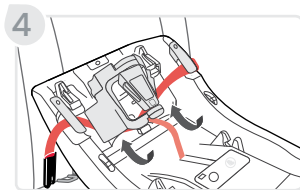

5. **Push** the lower connectors onto the vehicle lower anchors until a click is heard.

**NOTE:** Pull the lower connectors to verify they are secure.

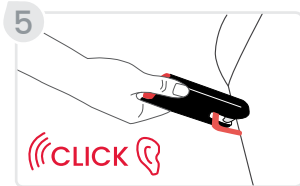

6. **Pull** the adjustment strap to remove slack.

**NOTE:** Overtightening the belt may prevent the ClickTight from closing.

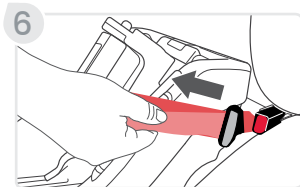

7. **Close** the ClickTight by **pushing** down on the ClickTight handle.

**NOTE:** Ensure indicator in window is **ENTIRELY GREEN**.

**NOTE:** A click helps confirm the ClickTight is secure.

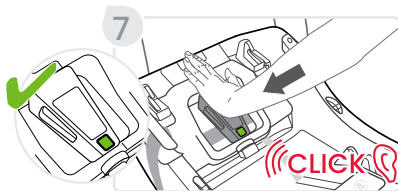



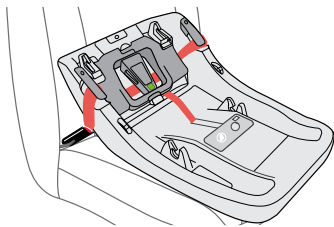

Base Installation with LUAS

## ✓ CHECKLIST

- ✓ The base is secure when it moves less than 2.5 cm (1") front-to-back or side-to-side at the vehicle belt path.
- ✓ The entire blue marker is completely visible between the two lines on the recline angle indicators.
- ✓ Lower connector strap is routed under both belt guides and the ClickTight.
- ✓ Lower connector storage compartment lid is closed and secure prior to attaching carrier.
- ✓ ClickTight indicator window is entirely green and no red is visible.

## Lap-Shoulder Belt Installation

**NOTE:** Do not lock/switch the vehicle belt retractor. The ClickTight replaces the need for a locked/switched vehicle belt.

Do not route belt(s) through ClickTight handle opening.

1. **Place** the base on the vehicle seat.

2. **Open** the ClickTight.

a. **Grab** the ClickTight handle and **squeeze** the button.

b. **Lift** the ClickTight handle.

**NOTE:** When ClickTight is fully open and button is released the indicator window will be **ENTIRELY GREEN**.

3. **Pull** the lap and shoulder belt across the base.

**NOTE:** Ensure the vehicle belt is not twisted.

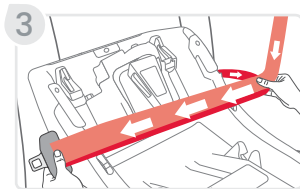
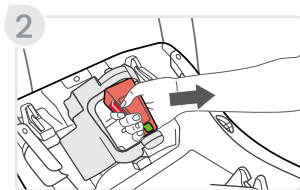
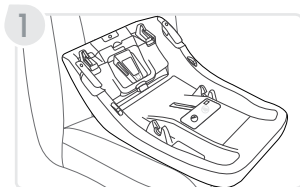

4. **Tuck** the vehicle belt under the ClickTight and belt guides and **buckle** the vehicle belt.

**NOTE:** Ensure the lap and shoulder belts are both tucked under the ClickTight completely.

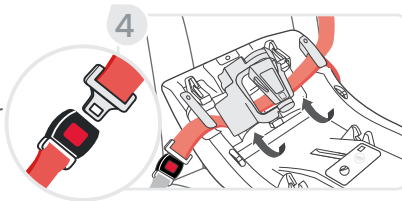

5. **Remove** slack from the vehicle belt.

**NOTE:** Overtightening the belt may prevent the ClickTight from closing.

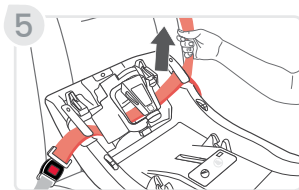

6. **Close** the ClickTight by **pushing** down on the ClickTight handle.

**NOTE:** Ensure indicator in window is **ENTIRELY GREEN**.

**NOTE:** A click helps confirm the ClickTight is secure.



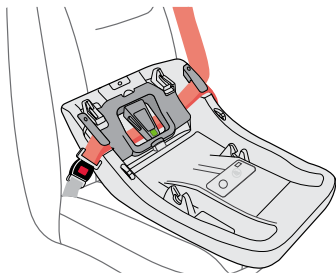

Base Installation with Lap-Shoulder Belt

## ✓ CHECKLIST

- ✓ The base is secure when it moves less than 2.5 cm (1") front-to-back or side-to-side at the vehicle belt path.
- ✓ The entire blue marker is completely visible between the two lines on the recline angle indicators.
- ✓ Lap and shoulder belt are both routed under both belt guides and the ClickTight.
- ✓ Lower connector storage compartment lid is closed and secure prior to attaching carrier.
- ✓ ClickTight indicator window is entirely green and no red is visible.

## Lap Belt Installation

**IMPORTANT:** Vehicle belt MUST be locked according to your vehicle owner's manual.

1. **Place** the base on the vehicle seat.

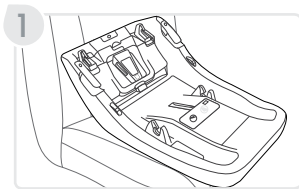

2. **Open** the ClickTight.

- Grab** the ClickTight handle and **squeeze** the button.
- Lift** the ClickTight handle.

**NOTE:** When ClickTight is fully open the indicator window will be **ENTIRELY GREEN**.

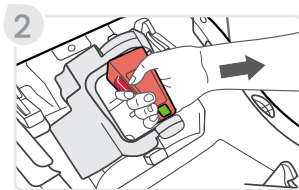

3. **Pull** the lap belt across the base

**NOTE:** Ensure the vehicle belt is not twisted.

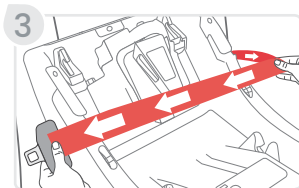

4. **Tuck** the vehicle belt under the ClickTight and belt guides and **buckle** the vehicle belt.

**NOTE:** Ensure the vehicle belt is tucked under the ClickTight completely.

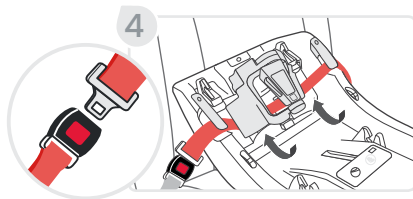

5. **Lock** the vehicle belt according to your vehicle owner's manual.

**NOTE:** Overtightening the vehicle belt may prevent the ClickTight from closing.

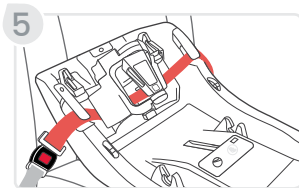

6. **Close** the ClickTight by **pushing** down on the ClickTight handle.

**NOTE:** Ensure indicator in window is **ENTIRELY GREEN**.

**NOTE:** A click helps confirm the ClickTight is secure.

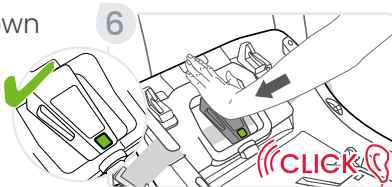

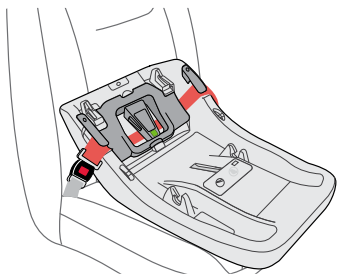

Base Installation with Lap Belt

## ✓ CHECKLIST

- ✓ The base is secure when it moves less than 2.5 cm (1") front-to-back or side-to-side at the vehicle belt path.
- ✓ The entire blue marker is completely visible between the two lines on the recline angle indicators.
- ✓ Lap belt is routed under both belt guides and the ClickTight.
- ✓ Vehicle belt is locked.
- ✓ Lower connector storage compartment lid is closed and secure prior to attaching carrier.
- ✓ ClickTight indicator window is entirely green and no red is visible.

## Attaching the Child Restraint to the Base

1. **Ensure** that the base is securely installed.  
**NOTE:** Ensure LUAS storage compartment lid is secure over LUAS storage prior to placing child restraint into the base.
2. **Place** the child restraint into the base and press down until a click is heard.
3. **Pull** up on both sides of the child restraint to verify attachment.
4. **Ensure** that the carry handle is in a locked position and check that the recline angle is still correct.



## Removing the Child Restraint from the Base

1. **Pull** up and hold the lever on the back of the child restraint.
2. **Lift** the child restraint up from the base using the carry handle.

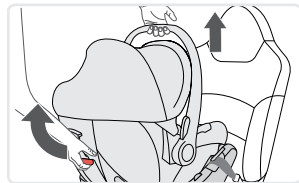



## Uninstalling the Base

### LUAS Uninstall

1. **Loosen** the lower connector straps.
2. **Press** each of the red release buttons on the lower connectors and release from vehicle anchors.
3. **Open** the ClickTight.
  - a. **Grab** the ClickTight handle and **squeeze** the button.
  - b. **Lift** the ClickTight handle.
4. **Store** the lower connectors in the storage compartment in the base and **replace** the storage compartment lid.

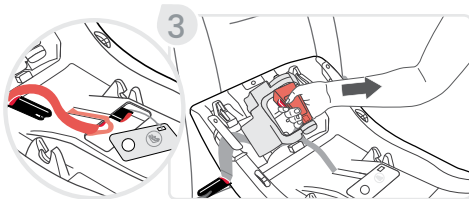
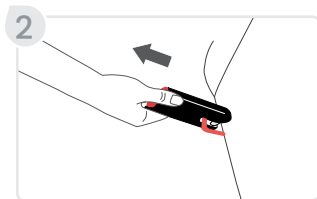

## Lap Shoulder Belt Uninstall

1. **Unbuckle** the vehicle belt.
2. **Open** the ClickTight.
  - a. **Grab** the ClickTight handle and **squeeze** the button.
  - b. **Lift** the ClickTight handle.
3. **Pull** the vehicle belt from the base belt routes.

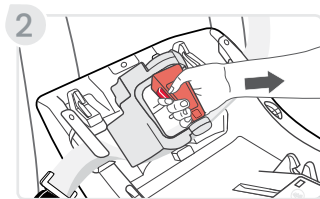

## Lap Belt Uninstall

1. **Unbuckle** the vehicle belt.

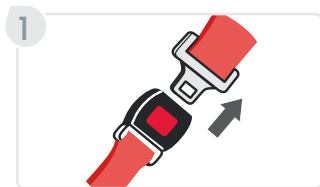

2. **Open** the ClickTight.
  - a. **Grab** the ClickTight handle and **squeeze** the button.
  - b. **Lift** the ClickTight handle.
3. **Pull** the vehicle belt from the base belt routes.



## Using without the Base

Before installing the child restraint:

- Secure the child in the child restraint before installing in the vehicle.
- Check that your vehicle seat belt is compatible with the child restraint by referring to your vehicle owner's manual and page 58 in this user guide.
- Check your vehicle owner's manual to determine how to lock your vehicle belt system.

## Adjusting the Recline Angle

- When installed, the level line on the label of the child restraint should be level to the ground.

If there is a problem achieving the proper recline angle after installing, try another approved seating position in your vehicle or:

- Uninstall** the child restraint and remove it from the vehicle seat.
- Place** one or more rolled towels or pool noodles in the vehicle seat bight.
- Place** the child restraint against the towel(s) or pool noodle(s) to level the child restraint and install.

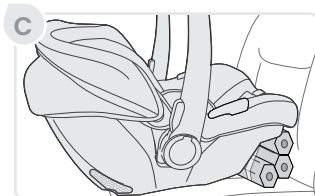
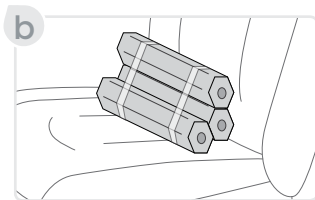
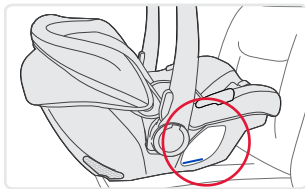

## Lap-Shoulder Belt Installation with European Belt Guide

**IMPORTANT:** Check your vehicle owner's manual to determine how to lock your vehicle belt system.

- If you cannot lock your vehicle seat belt you must use a locking clip. Locking clips are available from BRITAX at **1-888-427-4829** or **1-704-409-1699**.

1. **Secure** your child in the child restraint before installing in the vehicle. See page 40.
2. **Place** the child restraint rear facing on the vehicle seat.
3. **Pull** the vehicle belt out and **route** the lap portion under the child restraint belt guides and buckle.

**NOTE:** Verify that the vehicle belt is not twisted.

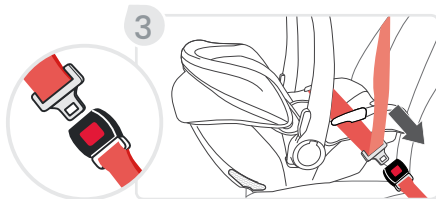

4. **Wrap** the shoulder belt around the child restraint, through the European belt guide. **Lock** your vehicle belt system as instructed by your vehicle owner's manual.

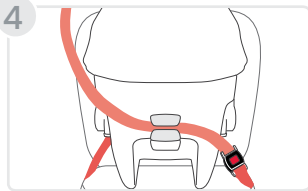

5. **Push** the child restraint firmly into the vehicle seat while removing all slack from the lap portion and then the shoulder portion of the vehicle belt.

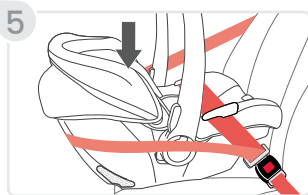

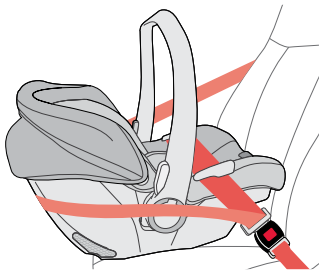

### Lap-Shoulder Belt Installation with European Belt Guide

#### ✓ CHECKLIST

- ✓ The child restraint is secure when it moves less than 2.5 cm (1") front-to-back or side-to-side at the vehicle belt path.
- ✓ Recline angle is correct. The proper recline angle is achieved when the level line on the child restraint is level to the ground.
- ✓ The carry handle is rotated into the upright locked position.

## Lap-Shoulder Belt Installation

**IMPORTANT:** Check your vehicle owner's manual to determine how to lock your vehicle belt system.

- If you cannot lock your vehicle belt you must use a locking clip. Locking clips are available from Britax at **1-888-427-4829** or **1-704-409-1699**.

1. **Secure** your child in the child restraint before installing in the vehicle. See page 40.
2. **Place** the child restraint rear facing on the vehicle seat.

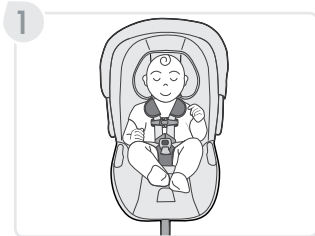

3. **Pull** the vehicle belt out and **route** the lap portion under the child restraint belt guides and **buckle**.

**NOTE:** Verify that the vehicle belt is not twisted.

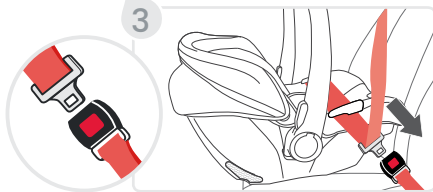



4. **Lock** your vehicle belt system as instructed by your vehicle owner's manual.

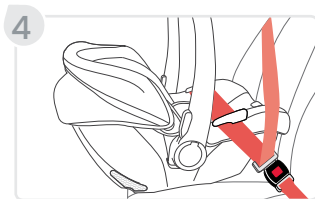

5. **Push** the child restraint firmly into the vehicle seat while removing all slack from the lap portion and then the shoulder portion of the vehicle belt.

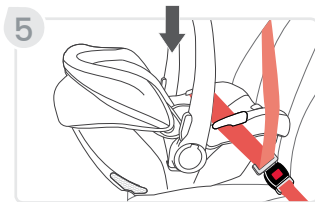

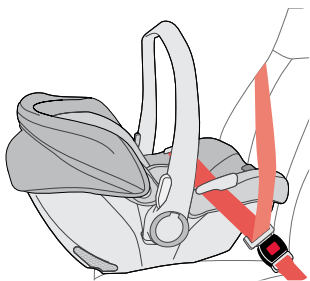

Lap-Shoulder Belt Installation

## ✓ CHECKLIST

- ✓ The child restraint is secure when it moves less than 2.5 cm (1") front-to-back or side-to-side at the vehicle belt path.
- ✓ Recline angle is correct. The proper recline angle is achieved when the level line on the child restraint is level to the ground.
- ✓ The carry handle is rotated into the upright locked position.

## Lap Belt Installation

**IMPORTANT:** Check your vehicle owner's manual to determine how to lock your vehicle belt system.

1. **Secure** your child in the child restraint before installing in the vehicle. See page 40.
2. **Place** the child restraint rear facing on the vehicle seat.

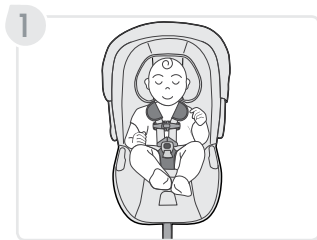

3. **Pull** the vehicle belt out and **route** under the child restraint belt guides and buckle.

**NOTE:** Verify that the vehicle belt is not twisted.

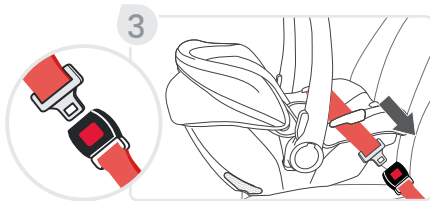

4. **Lock** your vehicle seat belt system as instructed by your vehicle owner's manual.

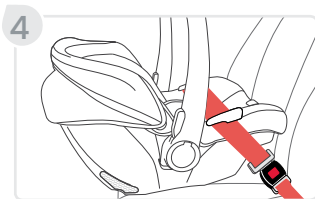

5. **Push** the child restraint firmly into the vehicle seat while removing all slack from the vehicle belt.

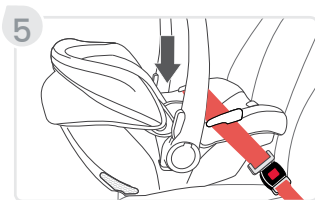

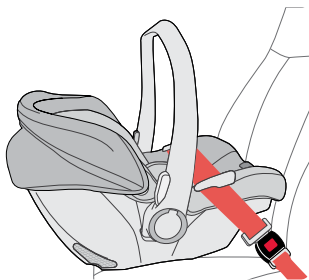

Lap Belt Installation

## ✓ CHECKLIST

- ✓ The child restraint is secure when it moves less than 2.5 cm (1") front-to-back or side-to-side at the vehicle belt path.
- ✓ Recline angle is correct. The proper recline angle is achieved when the level line on the child restraint is level to the ground.
- ✓ The carry handle is rotated into the upright locked position.

## Securing Your Child

**IMPORTANT:** Remove bulky coats, jackets and / or bulky sports equipment before putting the child in the child restraint.

1. **Ensure** that you have followed all instructions for adjustment of the harness, buckle, and hip slots into the correct position for your child. See page 44.
2. **Loosen** the harness by **pressing** down the harness adjuster lever while **pulling** both harness straps forward.
3. **Press** the tab and **pull** apart to open the chest clip.

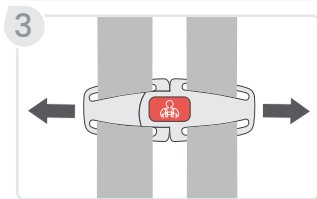
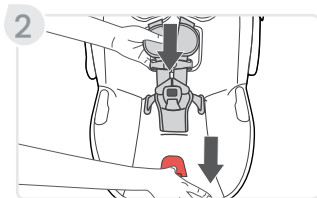
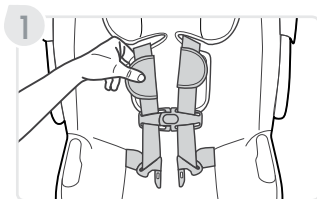

4. **Release** the buckle and **attach** the harness straps to the harness holders.

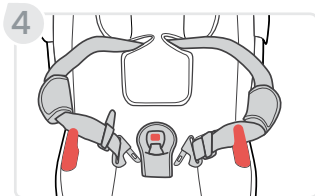

5. **Place** the child in the child restraint as shown. Ensure the child is positioned upright in the child restraint and not slouching. Their bottom and back must rest flat against the child restraint.

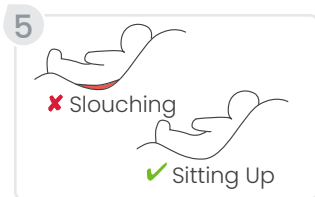

6. **Position** the harness straps around the child.

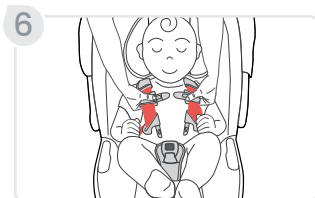

7. **Buckle** the harness.

**NOTE:** After inserting each buckle tongue, a click helps confirm the connection is secure.

**NOTE:** Always pull on the harness to ensure it is properly connected.

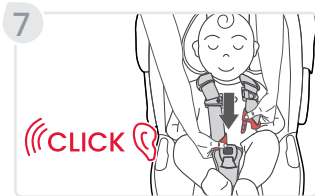

8. **Check** for proper harness height in the closest position below the shoulders and pull any excess slack up to the child's shoulder area before tightening.

9. **Slowly** pull the adjuster strap to tighten the harness around the child.

**NOTE:** Snugly adjust the belts provided with this child restraint around your child. A snug strap should not allow any slack. It lies in a relatively straight line without sagging. It does not press on the child's flesh or push the child's body into an unnatural position. You should not be able to pinch excess.

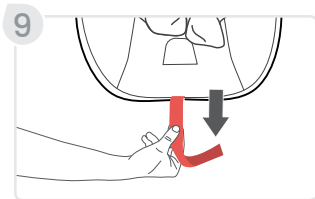
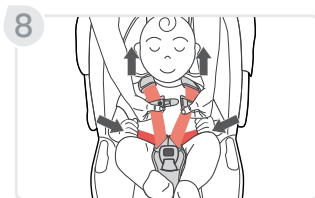



10. **Fasten** the chest clip and **place** at armpit level.

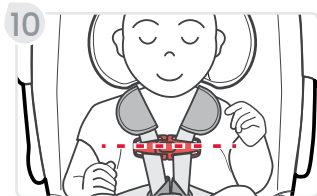

## ✓ CHECKLIST

Before traveling, verify that the:

- ✓ Recline angle is correct.
- ✓ Harness straps are not twisted.
- ✓ Harness is snug.
- ✓ Buckle is fastened.
- ✓ Chest clip is at the child's armpit level.

## Child Restraint Functions

### Adjusting the Harness

The child restraint is assembled with the harness in the inner loop.

- Inner Loop: Maximum 11 lbs (5 kg).
- Outer Loop: 1.8kg - 13.6kg (4 - 30 lbs)

**IMPORTANT:** The harness straps should be located in the closest harness height position below the child's shoulders.

**IMPORTANT:** Ensure the harness straps are fully secured on the harness yoke.

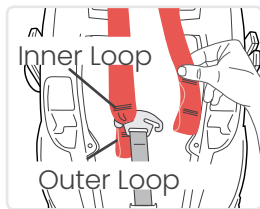

1. **Loosen** the child restraint harness by pressing the harness adjuster release lever and pulling both harness straps forward.

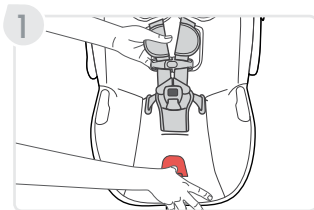

2. **Locate** the harness yoke on the bottom of the child restraint and **slide** one harness strap off of the yoke.

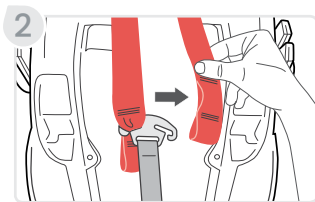

3. **Pull** the harness strap through the cover and head pad from the top of the child restraint.

**NOTE:** Do not remove the comfort pad or chest clip

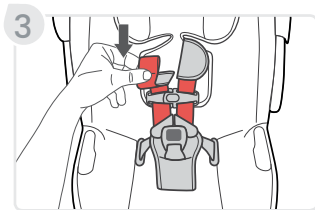

4. **Ensure** that the harness strap is not twisted and **rethread** the harness strap through the head pad and then through the appropriate harness height slot in the cover and carrier shell.

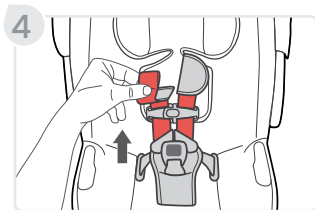

5. **Reattach** the harness strap to the harness yoke from the bottom of the seat.
6. **Repeat** these steps with the second harness strap and ensure they are at the same slot height.

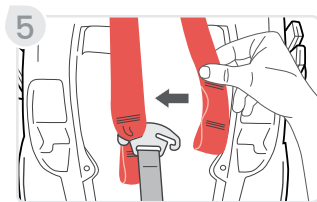

## Adjusting the Buckle Position

**IMPORTANT:** Position the buckle in the slot closest to but not under the child.

**IMPORTANT:** If your child eats and drinks while in the child restraint, you will need to check the buckle periodically and rinse out any accumulated debris (see page 68).

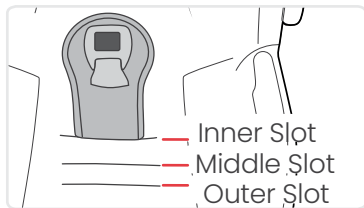

1. **Unbuckle** the harness by pressing the red button in the center of the buckle and **sliding** both harness tongues out of the buckle.

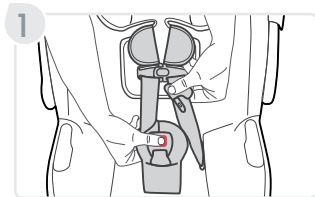

2. **Locate** the buckle strap retainer on the bottom of the child restraint and **pull** away from the seat to loosen.

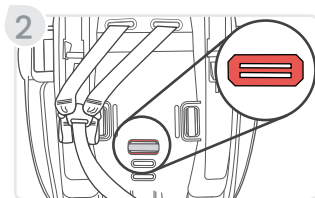

3. **Turn** the buckle strap retainer so that the short side will go through the slot in the carrier shell and cover.

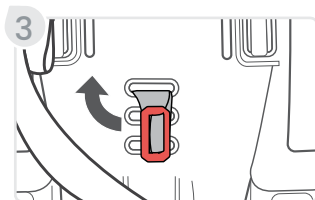

4. **Pull** the buckle and belly pad out of the slots in the carrier shell and cover.

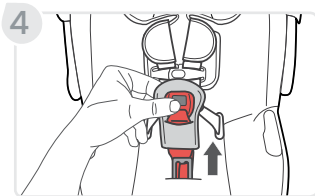

5. **Push** the retainer through the slot in the cover and carrier shell for the appropriate buckle position.

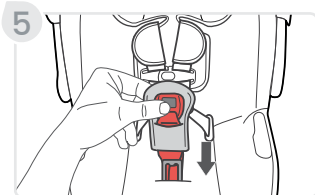

6. **Pull** up on the buckle to ensure that the buckle strap retainer is properly seated.

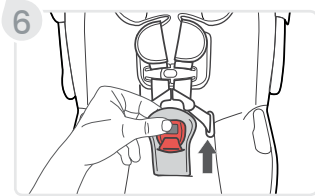

## Adjusting the Hip Slots

- Inner Slot (optional): Maximum 5 kg (11 lbs)
- Outer Slot: 1.8kg - 13.6kg (4 - 30 lbs)
- Hip straps should **NOT** sit under the child.

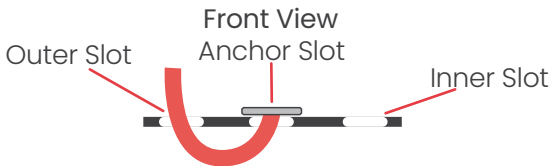

1. **Unbuckle** the harness by pressing the red button in the center of the buckle and sliding both harness tongues out of the buckle.
2. **Remove** carrier shell cover. See page 59.

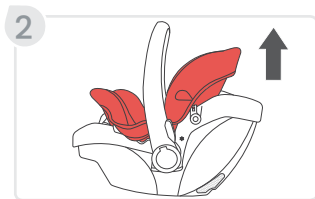
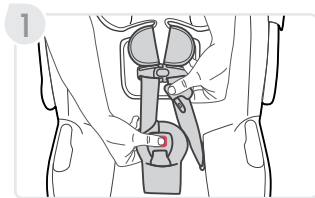
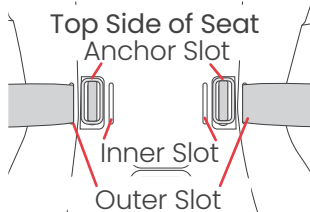

3. **Locate** the hip strap retainer under the cover of the child restraint and **pull** away from the seat to loosen.

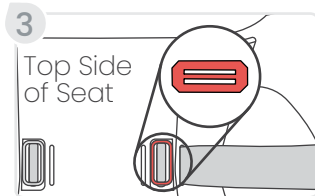

4. **Turn** the hip strap retainer so that the short side will go through the slot in the carrier shell.

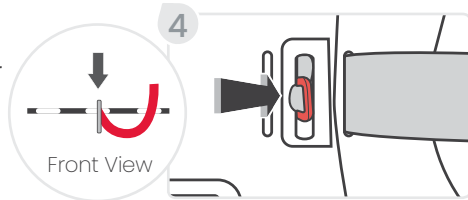

5. **Push** the hip strap retainer through the slot under the carrier shell, following the current path of the hip strap.

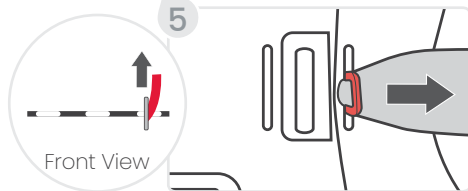



6. **Push** the hip strap through the slot in the carrier shell for the appropriate width to fit the child.

**IMPORTANT:** Do NOT attempt to use center anchor slot as an adjustment point. This slot is for holding the hip strap retainer secure.

7. **Push** the hip strap retainer up through the center anchor slot to secure the hip strap retainer. **Repeat** for the other side.

8. **Replace** carrier shell cover. See page 64.

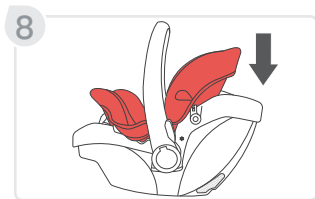
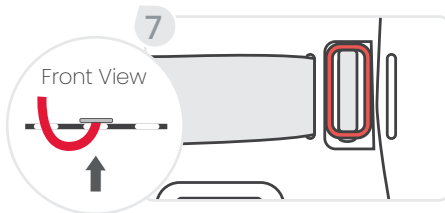
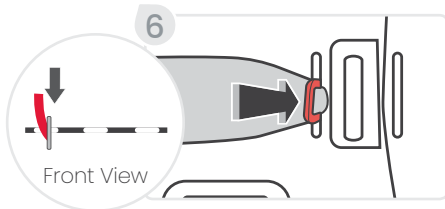

## Handle Position

The carrier handle must be adjusted to Position 1 for use in a vehicle.

Always use Position 1 to carry the child restraint.

To adjust, press and hold both carry handle adjusters and rotate the handle to the chosen position.

Carry & Install  
Position

1

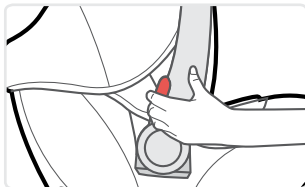
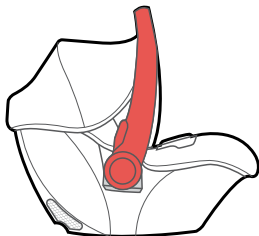

## Head Pad & Infant Positioning Pillow

1. **Head Pad:** Provides additional support behind your child to achieve head and neck alignment. To use, tuck behind and around shoulder straps.
2. **Infant Comfort Pillow:** The infant comfort pillow is designed to provide better fit and comfort for infants using this child restraint. Allows for a snug fit to be achieved.

The infant comfort pillow can be used with infants weighing less than 5 kg (11 lbs).

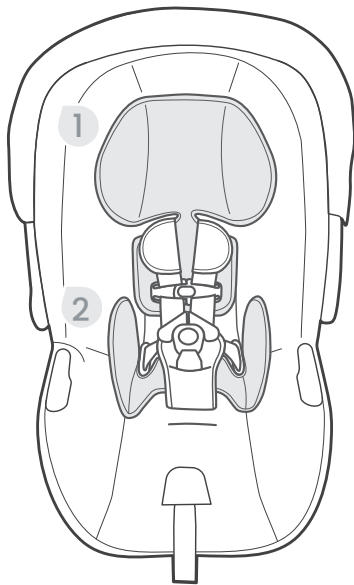

## Britax Strollers

**IMPORTANT:** Not all strollers are compatible with the Willow child restraint. For stroller compatibility refer to [us.britax.com/support/frequently-asked-questions](http://us.britax.com/support/frequently-asked-questions).

### Attaching the Child Restraint to the Stroller

1. **Set** the parking brake.
2. **Align** the child restraint receivers with the stroller adapters and **push** onto the frame until a click is heard.
3. **Pull up** on both sides of the carrier to verify attachment.

### Removing the Child Restraint from the Stroller

1. **Pull and hold** the release lever on the back of the child restraint and **lift up** to remove from stroller.

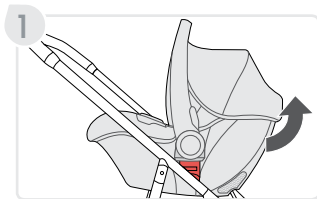
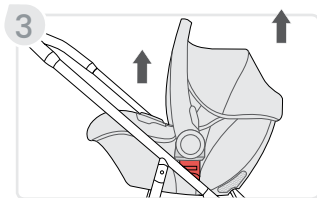
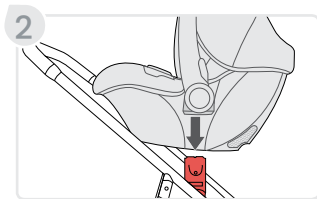

## Using the Lower Anchors

The Lower Anchors offer an alternative to vehicle seat belt installation methods. The figure below shows typical locations for lower anchors in a vehicle. See page 3 for lower anchor components on this child seat.

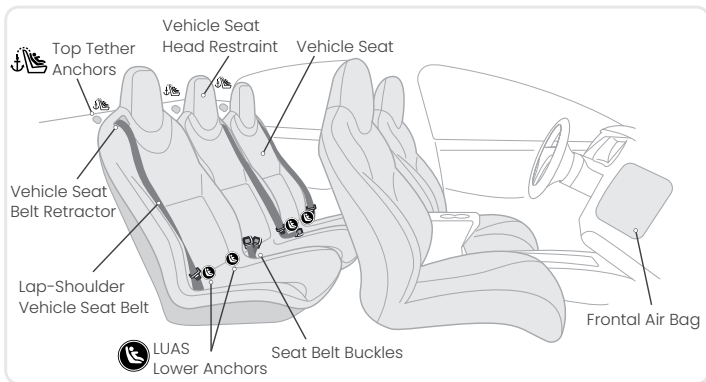

Check your vehicle owner's manual to learn if it is equipped with lower anchors, the maximum weight rating and information on the lower anchor locations and designated seating positions available for use with this child seat.

## Vehicle Compatibility

### Vehicle Seating Positions

# ⚠ WARNING!



DO NOT place rear-facing child seat on front seat with air bag. DEATH OR SERIOUS INJURY can occur. Owners of vehicles with front passenger side airbags should refer to their owner's manual for child restraint installation instructions. The back seat is the safest place for children 12 and under.

# **WARNING!**

Some vehicles have no seating positions which are compatible with this child restraint. If in doubt, contact the vehicle manufacturer for assistance. Forward-facing vehicle seats **MUST** be used with this child restraint. Side-facing or rear-facing seats **CANNOT** be used. See the diagram below.

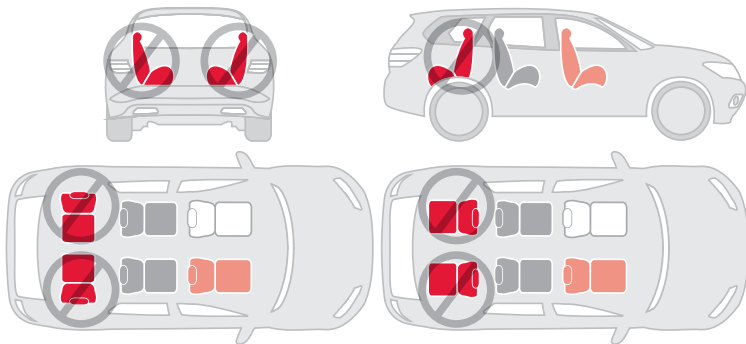

This child seat can only be used in the following classes of vehicles: multi-purpose passenger vehicles, passenger cars, or trucks.

## Incompatible Vehicle Seat Belts

Vehicle seats and seat belts differ from vehicle to vehicle. Refer to your vehicle owner's manual for specific information about your vehicle seat belts and their use with child restraints.

### **⚠ WARNING!**

The following types of vehicle seat belts are NOT compatible with this child restraint. If any of the belt types listed below are in the chosen seating position, choose another vehicle seating position or check your vehicle owner's manual for information on installing a child restraint in your vehicle.



Lap belts with a sewn-in latch plate that have a retractor that locks only in case of a sudden stop.



Lap belts forward of the vehicle seat bight.



Lap-shoulder belts with top or bottom anchor points on the vehicle door.



Motorized, automatic vehicle seat belts.

**NOTE:** This Britax child restraint is not compatible with inflatable lap-shoulder belts.



## Care and Maintenance

**IMPORTANT:** Before each use, check the child restraint and its components to make sure they are in good condition and good working order.

### Removing the Cover

1. **Remove** the canopy.
  - a. **Unhook** elastic loops from around the canopy knuckles.
  - b. **Press** button on canopy stay.
  - c. **Lift** up the canopy from both sides.
  
2. **Remove** the head pad.

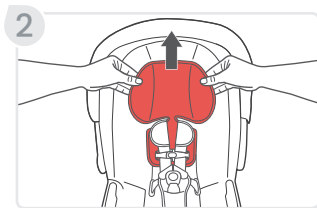
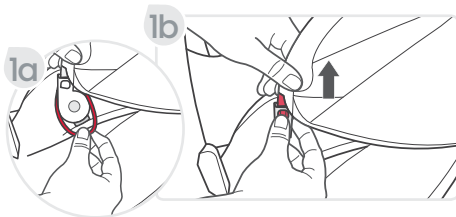

3. **Remove** the harness straps and **pull off** comfort pads. Set aside comfort pads for replacing the cover. See page 44.

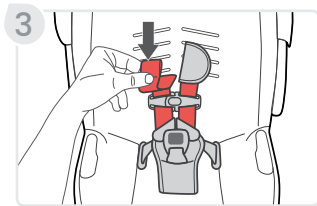

4. **Open** chest clip.

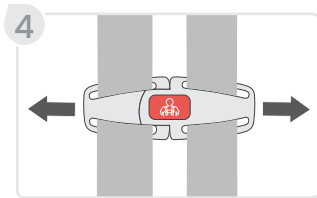

5. **Unbuckle** harness buckle.

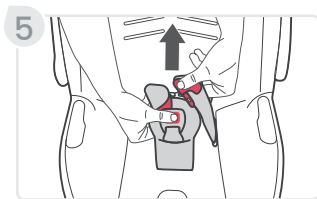

6. **Remove** the buckle and belly pad.  
See page 44.

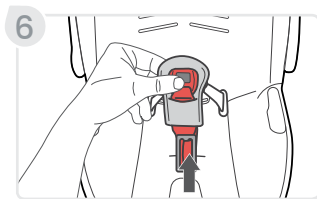

7. **Detach** the two (2) elastic straps and untuck the cover from around the front of the carrier shell.

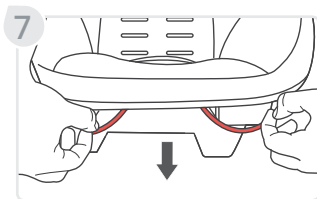

8. **Undo** the elastic bands by the carrier belt guides on both sides.

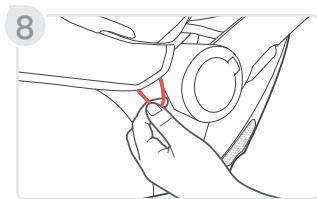

9. **Pull** out the tips of the plastic snaps securing the cover to the carrier shell on both sides.

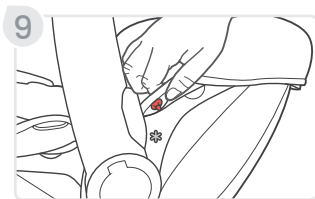

10. **Undo** elastic from around back of seat.



11. **Push** harness strap, buckle tongue, and chest clip through the hip anchor slot in the cover. Repeat for the other side.

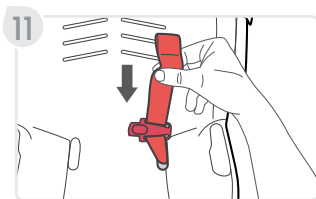

12. **Pull** the seat cover and **lift** away from the carrier shell.

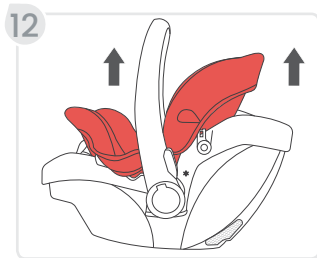

## Replacing the Cover

1. **Pull** the harness strap, chest clip, and buckle tongue back through the hip anchor slot in the cover. Repeat for the other side.
2. **Fit** the cover onto the top of carrier shell, around head restraint, and **tuck** into the channel around the carrier shell.
3. **Pull** the harness adjuster strap through the cover.

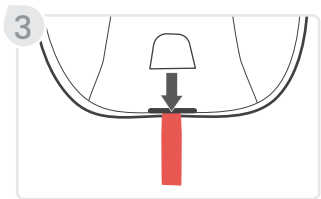
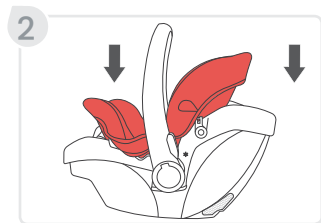
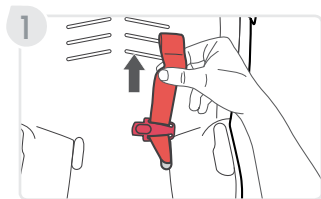

4. **Pull** the elastic band around back of carrier shell.

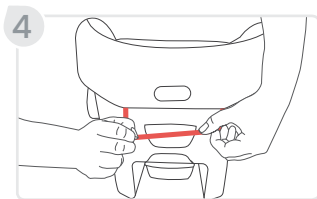

5. **Tuck** cover around front of carrier shell and **secure** the two (2) elastic straps.

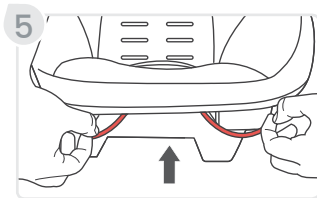

6. **Secure** plastic snaps at side of carrier shell.

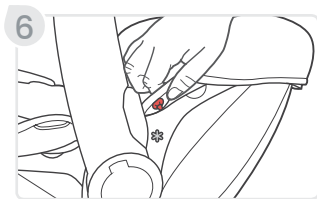

7. **Secure** elastic straps near carrier belt guides.

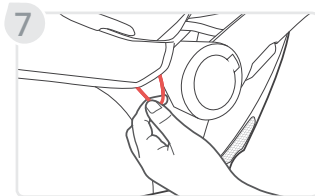

8. **Replace** buckle and belly pad.  
See page 46.

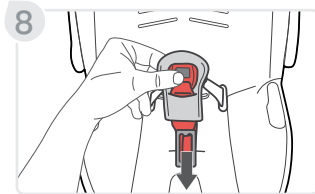

9. **Replace** comfort pads and harness straps. See page 44.

**NOTE:** Ensure harness straps are not twisted.

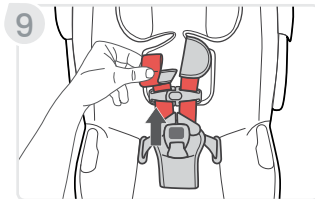



10. **Replace** head pad.

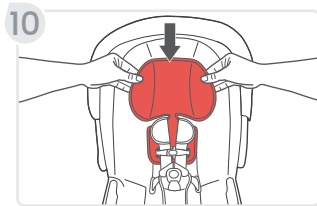

11. **Replace** canopy.

- a. **Slide** elastic loop over canopy knuckle.
- b. **Slide** the canopy into the slot until button pops through the opening.
- c. **Tuck** fabric into channel on back of carrier shell.

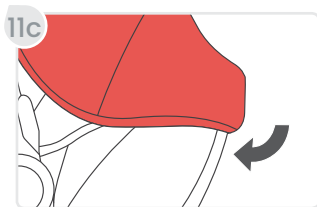
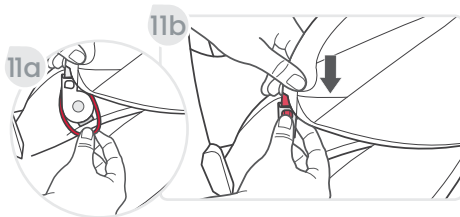

# Cleaning

## Cover/Canopy

- Refer to product care label for wash instructions.
- If care label indicates machine washable, always refer to [us.britax.com/faqs](https://www.us.britax.com/faqs) for important care information.
- **DO NOT bleach or iron.**

## Harness

- Sponge clean the harness using warm water and mild soap.
- Towel dry.
- **DO NOT disassemble the harness, bleach, machine wash, machine dry, or iron.**

## Buckle

- Thoroughly rinse the buckle using warm water.
- Test the buckle by fastening and unfastening until a click is heard after inserting each buckle tongue. If clicks are not heard, repeat the cleaning procedure.
- Towel dry.
- **DO NOT soak, lubricate, use solvents, soap, or household detergents.**

## Carrier Shell

- Sponge clean using warm water and mild soap.
- Towel dry.
- **DO NOT use abrasive cleaners.**

## Warranty

This child restraint was manufactured by Britax Child Safety, Inc. (“Britax”). To the extent allowed by law, Britax warrants this product to the original retail purchaser as follows:

### LIMITED ONE-YEAR WARRANTY

This product is warranted against defective materials or workmanship for one (1) year from the date of original purchase. Proof of purchase is required for any warranty claims. Your exclusive remedy for this warranty is that Britax will, at its option, provide repair or replacement components to the original purchaser of this product. Britax reserves the right to discontinue or change fabrics, parts, models or products, or to make substitutions.

This warranty does not cover damages that arise from negligence, misuse or use not in accordance with the product instruction. Additionally, Britax products purchased from unauthorized retailers, online auction sites, or as second hand items are not covered under this warranty.

The use of non-Britax covers, inserts, toys, accessories, or tightening devices is not approved by Britax. Their use could cause this child restraint to fail safety standards or not perform as intended in a crash. Their use also may void the Britax warranty.

To make a claim under this warranty, you must contact Britax Consumer Services at **1-888-427-4829** or **1-704-409-1699**, or write to us using the address on the back cover of this User Guide.

## DISCLAIMER OF WARRANTIES

The following disclaimer shall apply to you to the maximum extent permitted by applicable law. THE LIMITED WARRANTY SET FORTH ABOVE IS THE EXCLUSIVE WARRANTY MADE BY BRITAX. ALL OTHER WARRANTIES, WHETHER EXPRESS, IMPLIED, OR STATUTORY, INCLUDING WITHOUT LIMITATION THE IMPLIED WARRANTIES OF MERCHANTABILITY AND FITNESS FOR A PARTICULAR PURPOSE, ARE DISCLAIMED. Some states do not allow certain exclusions or limitations on warranties, so the above may not apply to you. This warranty gives you specific legal rights, and you may have other rights, which vary from state to state. Neither Britax, nor the retailer selling this product, authorizes any person to create for it any other warranty, obligation, or liability in connection with this product.

## LIMITATION OF DAMAGES

The following limitation of damages shall apply to you to the maximum extent permitted by applicable law. THE REMEDIES CONTAINED IN THE LIMITED WARRANTY SET FORTH ABOVE ARE THE EXCLUSIVE REMEDIES PROVIDED BY BRITAX. IN NO EVENT SHALL BRITAX BE LIABLE TO YOU FOR ANY INCIDENTAL, SPECIAL, PUNITIVE, EXEMPLARY, OR CONSEQUENTIAL DAMAGES ARISING OUT OF OR RELATING IN ANY WAY TO THE

RELATIONSHIP BETWEEN YOU AND BRITAX (INCLUDING DISPUTES RELATED TO THE MARKETING OR SALE OF BRITAX PRODUCTS), ANY PROVISIONS IN THIS USER GUIDE, AND/OR YOUR PURCHASE OR USE OF ANY PRODUCTS DESIGNED, MANUFACTURED, DISTRIBUTED, MARKETED, OR SOLD BY BRITAX.

**PLEASE COMPLETE AND MAIL THE OWNER REGISTRATION CARD WITHIN (30) DAYS OF PURCHASE**

You may also register online at [us.britax.com/registration](https://us.britax.com/registration).

## Arbitration Agreement

**MANDATORY ARBITRATION & CLASS ACTION WAIVER (“ARBITRATION AGREEMENT”)**

PLEASE READ THIS SECTION CAREFULLY BECAUSE IT AFFECTS YOUR LEGAL RIGHTS, REQUIRES YOU TO ARBITRATE DISPUTES, AND LIMITS THE MANNER IN WHICH YOU CAN SEEK RELIEF.

Arbitration is a process in which persons with a dispute waive their rights to file a lawsuit and proceed in court and to have a jury trial to resolve their disputes and, instead, agree to submit their disputes to a neutral third person (an “arbitrator”) for a decision. Each party to the dispute has an opportunity to present some evidence to the arbitrator. Pre-arbitration discovery may be limited. Arbitration proceedings are private and less formal than court trials. The arbitrator will issue a final and binding decision resolving the dispute, which may be enforced

as a court judgment. A court rarely overturns an arbitrator's decision.

YOU AND BRITAX AGREE THAT ANY DISPUTE BETWEEN US, WHETHER BASED IN CONTRACT, TORT, STATUTE OR OTHERWISE, SHALL BE RESOLVED IN BINDING INDIVIDUAL ARBITRATION.

For purposes of this Arbitration Agreement, the word "dispute" and "disputes" are given the broadest possible meaning and include, without limitation, all claims, disputes, and/or controversies arising out of or relating in any way to the relationship between you and Britax (including disputes related to the marketing or sale of Britax products), any provisions in this User Guide or this Arbitration Agreement (including the interpretation and scope of this Arbitration Agreement and the arbitrability of any dispute), and/or your purchase or use of any products designed, manufactured, distributed, marketed, or sold by Britax. The Federal Arbitration Act ("FAA") and federal arbitration law apply to this Arbitration Agreement. Notwithstanding the foregoing, you and Britax each agree that you and Britax shall retain the rights to bring an individual suit in small claims court for disputes within the scope of such court's jurisdiction and/or to bring an individual suit in court to enjoin infringement or other misuse of intellectual property rights. In no way shall the foregoing sentence allow for an action to be brought on a class or collective basis.

YOU HAVE THE RIGHT TO OPT OUT OF THIS ARBITRATION AGREEMENT, BUT YOU MUST EXERCISE THIS RIGHT WITHIN THIRTY (30) DAYS OF YOUR PURCHASE OF A BRITAX PRODUCT. If you do not wish to be bound by this Arbitration Agreement, you must notify Britax by mailing or e-mailing

a written opt-out notice, postmarked or electronically delivered within thirty (30) days of your purchase of a Britax product, to: ATTN: Legal Department, 4140 Pleasant Road, Fort Mill, South Carolina 29708. Your opt-out notice must include your full name, address and/or e-mail address, the model and serial numbers of the purchased product, a copy of your proof of purchase, and a statement that you intend to opt out of this Arbitration Agreement. If you do not opt out within thirty (30) days of your purchase, then this Arbitration Agreement will apply and you understand and agree that you are waiving your right to maintain other available resolution processes, such as a court action or administrative proceeding, to resolve your dispute with Britax.

The arbitration will be conducted confidentially by a single arbitrator and administered by the American Arbitration Association (“AAA”) under its Consumer Arbitration Rules most recently in effect to the extent such rules and procedures do not contradict the express terms of this Arbitration Agreement. To learn more about the rules and how to begin an arbitration, you may call any AAA office or go to **www.adr.org**. If you demand arbitration, then at your request Britax will advance your portion of the expenses associated with the arbitration, including the filing, administrative, hearing and arbitrator’s fees (“Arbitration Fees”) to the extent such Arbitration Fees exceed \$200. If Britax demands arbitration, then at your request Britax will advance your portion of the Arbitration Fees. For claims of \$10,000 or less, you can choose whether you would like the arbitration carried out based

only on documents submitted to the arbitrator or by a hearing in person or by telephone. The arbitration hearing will be conducted in the county of your residence, within 30 miles of such county, or in such place as shall be ordered by the arbitrator. Throughout the arbitration, each party shall bear his, her or its own attorneys' fees and expenses, including any witness and expert witness fees. The arbitrator shall apply applicable substantive law consistent with the FAA, shall apply statutes of limitation, and shall honor claims of privilege recognized at law. The arbitrator shall decide, with or without a hearing, any motion that is substantially similar to a motion to dismiss for failure to state a claim or a motion for summary judgment. In conducting the arbitration proceeding, the arbitrator shall not apply any federal or state rules of civil procedure or evidence. The arbitrator shall not consolidate the claims of multiple parties unless you and Britax agree to do so. At the timely request of any party, the arbitrator shall provide a written explanation for the award. The arbitrator's award may be filed with any court having jurisdiction.

THIS ARBITRATION AGREEMENT DOES NOT ALLOW CLASS OR COLLECTIVE ARBITRATIONS EVEN IF THE AAA RULES OR PROCEDURES WOULD. IN OTHER WORDS, YOU AND BRITAX EACH AGREE THAT ALL DISPUTES SHALL BE ARBITRATED ON AN INDIVIDUAL BASIS AND WAIVE ANY RIGHT TO PROCEED IN A CLASS, CONSOLIDATED, OR REPRESENTATIVE FASHION. THE ARBITRATOR MAY AWARD MONEY OR INJUNCTIVE RELIEF ONLY IN FAVOR OF THE INDIVIDUAL PARTY SEEKING RELIEF AND ONLY TO THE EXTENT



NECESSARY TO PROVIDE RELIEF WARRANTED BY THAT PARTY'S INDIVIDUAL CLAIM. NO CLASS, REPRESENTATIVE OR PRIVATE ATTORNEY GENERAL OR GENERAL INJUNCTIVE RELIEF THEORIES OF LIABILITY OR PRAYERS FOR RELIEF MAY BE MAINTAINED IN ANY ARBITRATION CONDUCTED PURSUANT TO THIS ARBITRATION AGREEMENT.

If the foregoing class action waiver and prohibition against class arbitration is determined to be invalid or unenforceable for any reason, then this entire Arbitration Agreement shall be void. If any portion of this Arbitration Agreement other than the class action waiver and prohibition against class arbitration is deemed to be invalid or unenforceable for any reason, it shall not invalidate the remaining portions of this Arbitration Agreement. If for any reason a dispute proceeds in court rather than in arbitration, you and Britax each waive any right to a jury trial.

Vue d'ensemble du dispositif de retenue pour enfant.....	3
Informations de sécurité.....	6
Notes importantes.....	10
<b>Certification .....</b>	<b>12</b>
Enregistrement.....	13
Information relative au réglage pour l'enfant.....	14
<b>Utilisation avec la base.....</b>	<b>15</b>
Dépassement du siège .....	15
Réglage de l'angle d'inclinaison .....	15
Indicateur ClickTight.....	17
Installation des DUA.....	18
Installation de la ceinture sous-abdominale et baudrier.....	22
Installation de la ceinture sous-abdominale .....	25
Fixation du dispositif de retenue pour enfant sur la base .....	28
Retrait du dispositif de retenue pour enfant de la base.....	28
Désinstallation de la base .....	29
<b>Utilisation sans la base .....</b>	<b>31</b>
Réglage de l'angle d'inclinaison.....	32

Installation de la ceinture sous-abdominale et baudrier à l'aide du guide- ceinture européen .....	33
Installation de la ceinture sous-abdominale et baudrier.....	36
Installation de la ceinture sous-abdominale .....	39
<b>Installation de votre enfant.....</b>	<b>42</b>
<b>Fonctions du dispositif de retenue pour enfant .....</b>	<b>46</b>
Réglage du harnais .....	46
Réglage de la boucle.....	48
Réglage des fentes à la hanche .....	51
Position de la poignée .....	54
Coussin de tête et oreiller de positionnement pour bébé .....	55
Poussettes Britax.....	56
Utilisation des ancrages inférieurs.....	57
<b>Compatibilité des véhicules.....</b>	<b>58</b>
<b>Entretien et maintenance .....</b>	<b>61</b>
<b>Nettoyage.....</b>	<b>70</b>
<b>Garantie.....</b>	<b>71</b>
<b>Convention d'arbitrage .....</b>	<b>74</b>

## Vue d'ensemble du dispositif de retenue pour enfant Base de siège pour enfant Aspen

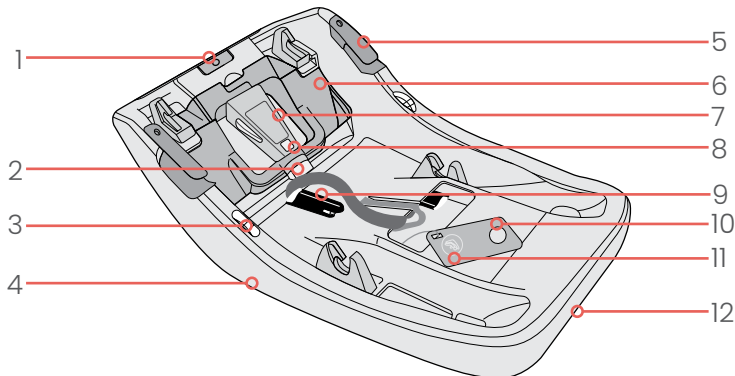

- |   |  |
|---|--|
| 1. Bouton d'inclinaison                 | 9. Connecteurs inférieurs  |
| 2. Point de verrouillage ClickTight     | 10. Couvercle du compartiment de rangement du DUA                                      |
| 3. Indicateur d'angle d'inclinaison (2) | 11. Étiquette portant le numéro de série et la date de fabrication (sous le couvercle) |
| 4. Pied d'inclinaison (sous la base)    | 12. Rangement pour le guide d'utilisation secondaire                                   |
| 5. Guides de ceinture (2)               |  |
| 6. ClickTight                           |  |
| 7. Poignée ClickTight                   |  |
| 8. Fenêtre de l'indicateur ClickTight   |  |

## Coque du Porte-bébé Willow

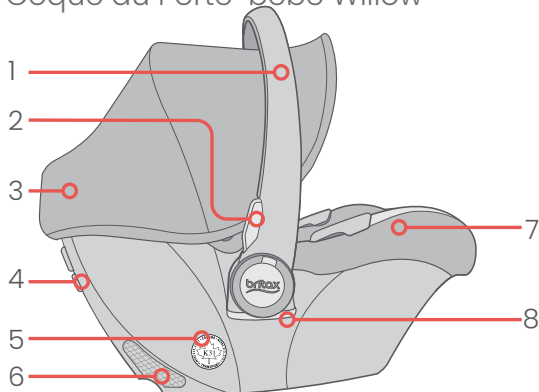

1. Poignée de transport
2. Boutons de réglage de la poignée de transport
3. Auvent
4. Guide-ceinture européen
5. Marque de sécurité nationale
6. SafeCell®
7. Housse de siège
8. Raccord d'adaptateur pour poussette

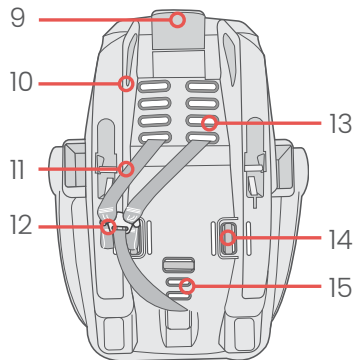

9. Levier de déverrouillage de la base et de la poussette
10. Étiquette portant le numéro de série et la date de fabrication
11. Sangles du harnais
12. Fourche du harnais
13. Fentes du harnais
14. Fentes à la hanche
15. Fentes de boucle

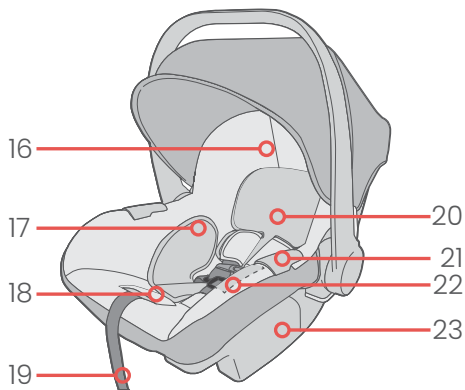

- 16. Appui-tête
- 17. Oreiller de positionnement pour bébé (facultatif)
- 18. Levier de réglage du harnais (sous le couvercle)
- 19. Sangle de réglage du harnais
- 20. Coussin de tête (facultatif)
- 21. Guides de ceinture pour installation sans base (2)
- 22. Pochette de rangement du guide d'utilisation (sous la housse)

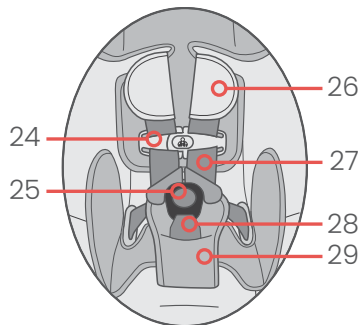

- 23. Coque du porte-bébé
- 24. Pince de poitrine
- 25. Boucle du harnais
- 26. Coussinets de confort (facultatif)
- 27. Sangles du harnais
- 28. Sangle de boucle
- 29. Coussinet de protection abdominale (facultatif)

## Informations de sécurité

### **⚠ MISE EN GARDE!**

Le non-respect de ces mises en garde et de ces instructions peut entraîner des BLESSURES GRAVES OU LA MORT.

Lisez toutes les instructions avant l'utilisation du siège pour bébé.

- N'utilisez le dispositif que dans une position orientée vers l'arrière lorsque vous l'utilisez dans un véhicule.
- Ne l'utilisez que pour des enfants pesant entre 1,8 et 13,6 kg (4 et 30 lb) et mesurant 81,3 cm (32 in) ou moins.
- Ajustez bien les ceintures de sécurité fournies avec ce dispositif de retenue autour de votre enfant.
- Fixez ce dispositif de retenue pour enfant à l'aide du système d'ancrage de retenue pour enfants du véhicule, s'il y a lieu, ou avec une ceinture du véhicule. L'utilisation des deux méthodes n'est pas approuvée et peut faire que le siège pour enfant ne fonctionne pas comme prévu.
- Ce dispositif de retenue pour enfant doit être fixé au véhicule à l'aide d'un système de connecteur inférieur, si le dispositif de retenue est installé dans un siège équipé d'un dispositif d'ancrage universel inférieur (DUA), ou une ceinture du véhicule si le dispositif de retenue est installé dans une position assise qui n'est pas équipée d'un DUA.

- Ce dispositif de retenue pour enfant doit être utilisé uniquement dans une place assise orientée vers l'avant sur un siège équipé d'une ceinture du véhicule ou d'un dispositif d'ancrage universel inférieur.
- Suivez toutes les instructions apparaissant sur le dispositif de retenue et dans les instructions écrites situées dans le compartiment de rangement de la base. Conservez les instructions avec le dispositif de retenue pour une utilisation ultérieure.
- Enregistrez votre dispositif de retenue auprès du fabricant.
- Ce siège pour enfant ne peut être utilisé que dans les classes de véhicules suivantes : véhicules de tourisme polyvalents, voitures de tourisme ou camions.
- Les personnes possédant des véhicules équipés avec une banquette arrière devraient être informées que, selon les statistiques des accidents de la route, les enfants sont plus en sécurité lorsqu'ils sont correctement maintenus sur la banquette arrière du véhicule plutôt que les sièges avant. Pour la sécurité de votre enfant, veuillez lire attentivement la section « Places assises du véhicule » à la page 58 et consulter le manuel du propriétaire de votre véhicule.
- Ne laissez JAMAIS un enfant sans surveillance.
- L'utilisation de housses, de pièces, de jouets, d'accessoires ou de dispositifs de fixation de marque autre que Britax n'est pas approuvée par Britax. Leur utilisation pourrait compromettre l'efficacité du dispositif de retenue en cas de collision.



- Vérifiez TOUJOURS le siège arrière lorsque vous quittez votre véhicule pour éviter de laisser seul dans la voiture un enfant retenu dans le siège pour enfant.
- Risque de suffocation : le coque du porte-bébé peut rouler sur des surfaces souples et suffoquer l'enfant. Ne placez JAMAIS le coque du porte-bébé sur un lit, un canapé ou une autre surface souple.
- Risque de chute : l'activité de l'enfant peut déplacer le coque du porte-bébé. Ne placez JAMAIS le coque du porte-bébé sur un comptoir, une table ou toute autre surface surélevée.
- Risque de chute : le coque du porte-bébé peut tomber d'un panier d'épicerie. Ne PAS l'utiliser sur les paniers d'épicerie.
- Risque de chute : N'utilisez JAMAIS ce dispositif de retenue pour enfant sur un bateau, un véhicule à basse vitesse (VBV), un véhicule tout-terrain (VTT), une voiturette de golf ou toute autre application non certifiée.
- Risque d'étranglement : Des enfants se sont ÉTRANGLÉS dans des sangles de harnais lâches ou partiellement bouclées. Attachez complètement l'enfant, même si le coque du porte-bébé est utilisé à l'extérieur du véhicule.
- Soulevez TOUJOURS le siège pour enfants par les deux côtés de la poignée de transport après l'installation dans la base pour vous assurer qu'elle est bien fixée.
- N'utilisez PAS le coque du porte-bébé s'il est endommagé ou



brisé.

- Pour prévenir toute blessure causée par l'usure ou des dommages non apparents, CÉSSEZ d'utiliser ce siège pour bébé et sa base s'il dépasse six (6) ans depuis sa date de fabrication ou s'il a subi une collision modérée ou grave. Voyez la date d'échéance sur l'étiquette de date de fabrication située sur le siège pour enfant et la base.
- Même si le dispositif de retenue pour enfant est inoccupé, assurez-vous qu'il est fixé au véhicule, car, dans une collision, un dispositif de retenue pour enfant non fixé en place est susceptible de blesser les occupants du véhicule.
- La protection principale pour les occupants d'un véhicule en cas de collision est la carrosserie du véhicule même; un siège pour enfant ne protégera pas l'enfant si la collision avec le véhicule est gravement violente. Toutefois, un siège pour enfant correctement installé améliorera considérablement les chances de survie dans la plupart des collisions. Assurez-vous que tous les utilisateurs comprennent bien les bonnes façons d'utiliser ce siège pour enfant dans un véhicule.
- N'acheminez PAS la ou les ceintures dans l'ouverture de la poignée ClickTight pour quelque méthode d'installation que ce soit.

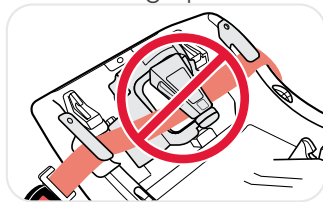

## Notes importantes

- Cessez d'utiliser ce siège pour enfant s'il a subi une collision modérée ou grave. Il n'est pas nécessaire de remplacer le siège après un accident mineur. Pour être qualifié de mineur, l'accident doit répondre à tous les critères définis par la National Highway Traffic Safety Administration (NHTSA) des États-Unis :
  - a. Le véhicule peut être conduit à partir du lieu de l'accident; et
  - b. La portière du véhicule la plus proche du siège pour enfant n'a pas été endommagée; et
  - c. Aucun occupant du véhicule n'a été blessé; et
  - d. Le siège pour enfant n'est pas endommagé de façon visible; et
  - e. Les coussins gonflables (s'il y en a) ne se sont pas déployés.
- Ne tentez pas, sauf dans les cas décrits dans ce livret, de démonter une partie quelconque du siège pour enfant ou de modifier la façon dont le harnais ou les ceintures du véhicule sont utilisés.
- Ne laissez pas les enfants jouer avec ce siège pour enfant.
- N'utilisez rien pour surélever le siège pour enfant du siège du véhicule, sauf de la façon décrite dans ces instructions. En cas de collision, cela pourrait compromettre l'efficacité du siège pour enfant.

- N'utilisez jamais la sangle de réglage du harnais pour soulever ou transporter le siège pour enfant. Cette façon de faire pourrait endommager le dispositif de réglage et la sangle. Transportez toujours le siège pour enfant par la coque ou par la poignée de transport.
- Rangez le siège pour enfant dans un endroit sûr et sec lorsqu'il ne sera pas utilisé pendant une période prolongée. Évitez de placer des objets lourds sur le siège.
- Les recommandations de tierces parties sont sujettes à changement, c'est pourquoi nous vous recommandons de visiter leurs sites Web pour obtenir leurs plus récentes recommandations.

# Certification

## Véhicules motorisés

Ce système de siège pour enfant est conforme à toutes les Normes de sécurité des véhicules automobiles du Canada (CMVSS 213 and 213.1).



Certifié pour le voyage en avion

Ce dispositif de retenue est homologué pour une utilisation dans un aéronef lorsqu'il est installé sans la base.

## Aéronef – installation sans base avec ceinture sous-abdominale (voir page 41)

- Installez votre dispositif de retenue pour enfants dans un siège côté hublot pour ne pas bloquer l'allée.
- Si la ceinture sous-abdominale de l'aéronef est trop courte, demandez à un agent de bord de vous fournir une rallonge de ceinture.
- Votre enfant pourrait ressentir un inconfort si la boucle se trouve à l'intérieur du siège une fois le dispositif installé.
- Les ceintures sous-abdominales gonflables des aéronefs ne sont pas compatibles avec ce siège pour enfant.
- Ce siège peut ne pas convenir à tous les aéronefs. Contactez votre compagnie aérienne avant votre départ pour vérifier si votre dispositif peut convenir.
- La ceinture sous-abdominale de l'aéronef aura une plaque de verrouillage.

## Enregistrement

Les ensembles de retenue pour enfants peuvent être rappelés pour des raisons de sécurité. Vous devez enregistrer cet ensemble de retenue pour qu'on puisse vous communiquer en cas de rappel. Envoyez votre nom, votre adresse, votre adresse courriel, s'il y a lieu, ainsi que le numéro de modèle et la date de fabrication du siège pour enfant à Britax Child Safety, Ltd., Case postale 7289, RPO Brunswick Square, Saint John NB E2L 4S6, ou bien composez le **1-888-427-4829**, ou encore allez en ligne à **[us.britax.com/registration](https://www.us.britax.com/registration)**.

Pour plus de facilité, notez l'information concernant votre siège pour enfants ci-dessous. Pour obtenir ces renseignements, consultez l'étiquette portant le numéro de série et la date de fabrication (voir page 3).

Numéro et nom du modèle : \_\_\_\_\_

Numéro de série : \_\_\_\_\_

Numéro de lot : \_\_\_\_\_

Date de fabrication : \_\_\_\_\_

## Information relative au réglage pour l'enfant

Utilisez le siège orienté vers l'arrière uniquement pour les enfants :

- qui pèsent entre 1,8 et 13,6 kg (4 et 30 lb); et
- qui sont d'une taille de 81,3 cm (32 po) ou moins; et
- lorsque le haut de la tête de l'enfant se situe à 2,5 cm (1 po) ou plus sous la partie supérieure du dispositif de retenue pour enfant; et
- lorsque les sangles du harnais sont situées dans la fente du harnais la plus proche sous les épaules de l'enfant.

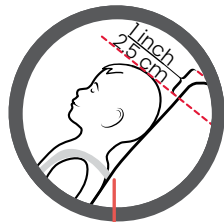

**IMPORTANT :** Voir Réglage du harnais à la page 42 pour obtenir des conseils supplémentaires sur le réglage pour l'enfant.

Haut de la tête de l'enfant à au moins 2,5 cm (1 po) sous le dessus du porte-bébé

Pince de poitrine au niveau des aisselles



Fente du harnais la plus proche sous le niveau des épaules

## Utilisation avec la base

Avant d'installer le dispositif de retenue pour enfant :

- Vérifiez que la ceinture de votre véhicule est compatible avec le dispositif de retenue pour enfant en vous reportant au manuel du propriétaire de votre véhicule et à la page 60 de ce guide d'utilisation.

### Dépassement du siège

Il est essentiel que la base du dispositif de retenue soit complètement à plat sur le siège du véhicule sans qu'il y ait d'espacement latéral. La base peut dépasser le bord avant du siège du véhicule jusqu'à une limite de 11,9 cm (ou 4.7").

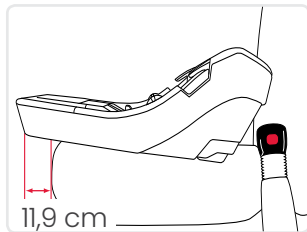

### Réglage de l'angle d'inclinaison

**IMPORTANT :** Le véhicule doit être stationné sur une surface plane.

1. Appuyez sur le bouton de réglage de l'inclinaison.
2. Placez la base sur le siège du véhicule en contact avec le dossier du siège.

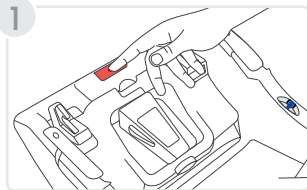



3. Déplacez la base vers le haut ou vers le bas jusqu'à ce que le repère bleu complet soit entièrement visible entre les deux lignes des indicateurs d'angle d'inclinaison.

**IMPORTANT :** Une fois que l'enfant est correctement attaché dans le dispositif de retenue pour enfant et que celui-ci est bien fixé à la base, assurez-vous que le repère bleu est entièrement visible entre les deux lignes de l'indicateur d'angle d'inclinaison.

Si vous avez de la difficulté à réaliser l'angle d'inclinaison approprié après l'installation, essayez une autre position assise approuvée dans votre véhicule ou :

- Désinstallez la base et abaissez le pied de réglage de l'angle d'inclinaison à la position la plus basse.
- Retirez la base du véhicule et placez une serviette roulée ou une nouille de piscine dans la jonction dossier-coussin du siège.
- Placez la base contre la serviette ou la nouille de piscine et installez-la.

**REMARQUE :** Si une serviette ou une nouille de piscine est nécessaire pour l'angle d'inclinaison, le pied de réglage de l'angle d'inclinaison de la base doit demeurer dans sa position la plus basse.

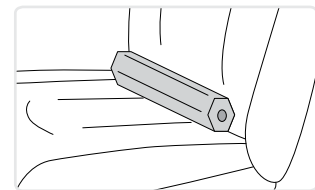
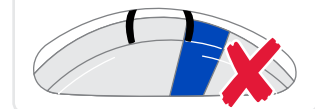
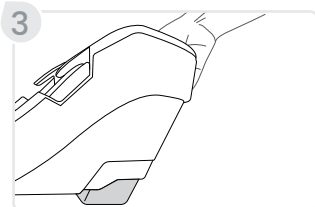

## Indicateur ClickTight

La fenêtre de l'indicateur ClickTight sera **ENTIÈREMENT VERTE** (a) lorsque le dispositif ClickTight est complètement ouvert et (b) lorsqu'il est fermé correctement.

- Lorsque le dispositif ClickTight est complètement ouvert, la fenêtre de l'indicateur est entièrement verte.
- Lorsque le dispositif ClickTight est fermé correctement, la fenêtre de l'indicateur est entièrement verte.

**REMARQUE :** Si du rouge est visible, continuez à pousser le dispositif ClickTight pour le fermer, jusqu'à ce que seul le vert soit visible.

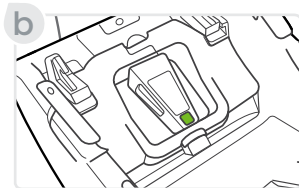

## Installation des DUA

1. **Placez** la base sur le siège du véhicule.

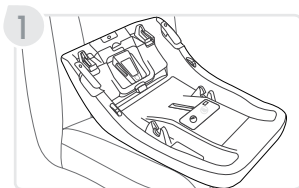

2. **Ouvrez** le ClickTight.

a. **Saisissez** la poignée du ClickTight et pressez le bouton.

b. **Soulevez** la poignée du ClickTight.

**REMARQUE** : Lorsque le dispositif ClickTight est complètement ouvert et que le bouton est relâché, la fenêtre de l'indicateur est **ENTIÈREMENT VERTE**.

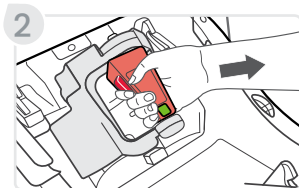

3. **Ouvrez** le couvercle du compartiment de rangement, retirez les connecteurs inférieurs et allongez-les. Fermez le couvercle du compartiment de rangement.

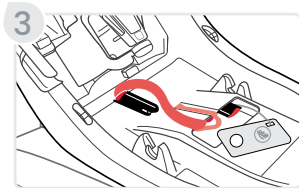

4. **Rentrez** la sangle du connecteur inférieur sous le ClickTight et les guides de ceinture.

**REMARQUE** : Assurez-vous que la sangle est complètement rentrée sous le ClickTight.

**REMARQUE** : Assurez-vous que la sangle du connecteur ne bloque pas le point de verrouillage du ClickTight.

5. **Pressez** fermement les connecteurs inférieurs dans les ancrages inférieurs du véhicule jusqu'à ce que vous entendiez un clic.

**REMARQUE** : Tirez sur les connecteurs inférieurs pour vous assurer qu'ils sont bien fixés.

6. **Tirez** sur la sangle de réglage pour éliminer le jeu.

**REMARQUE** : Un serrage excessif de la ceinture peut empêcher le ClickTight de se fermer.

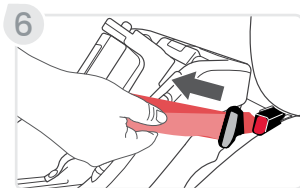
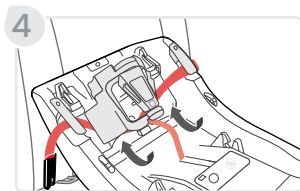

7. **Fermez** le ClickTight en appuyant sur la poignée du ClickTight.

**REMARQUE** : Assurez-vous que la fenêtre de l'indicateur est **ENTIÈREMENT VERTE**.

**REMARQUE** : Un clic confirme que le ClickTight est correctement fixé.

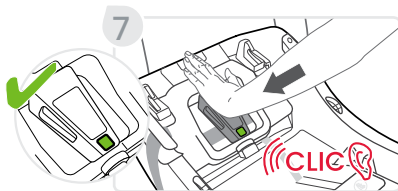

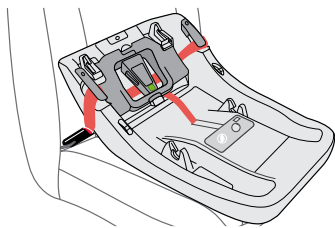

Installation de la base avec DUA

## ✓ VÉRIFICATIONS

- ✓ La base est sécuritaire lorsqu'elle se déplace de moins de 2,5 cm (1 po) de l'avant vers l'arrière ou d'un côté à l'autre dans le chemin de la ceinture du véhicule.
- ✓ Le repère bleu est entièrement visible entre les deux lignes des indicateurs d'angle d'inclinaison.
- ✓ La sangle du connecteur inférieur est acheminée sous les deux guides de ceinture et le ClickTight.
- ✓ Le couvercle du compartiment de rangement est fermé et fixé en place avant la mise en place du coque du porte-bébé.
- ✓ La fenêtre de l'indicateur ClickTight est entièrement verte et aucun rouge n'est visible.

## Installation de la ceinture sous-abdominale et baudrier

**REMARQUE** : Ne verrouillez pas et n'engagez pas l'enrouleur de la ceinture de sécurité. Le ClickTight remplace le besoin d'une ceinture verrouillée ou engagée.

N'acheminez PAS la ou les ceintures dans l'ouverture de la poignée ClickTight.

1. **Placez** la base sur le siège du véhicule.
2. **Ouvrez** le ClickTight.
  - a. **Saisissez** la poignée du ClickTight et pressez le bouton.
  - b. **Soulevez** la poignée du ClickTight.

**REMARQUE** : Lorsque le dispositif ClickTight est complètement ouvert et que le bouton est relâché, la fenêtre de l'indicateur est **ENTIÈREMENT VERTE**.

3. **Tirez** la ceinture sous-abdominale et baudrier à travers la base.

**REMARQUE** : Assurez-vous que la ceinture du véhicule n'est pas entortillée.

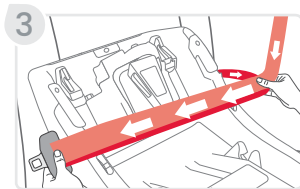
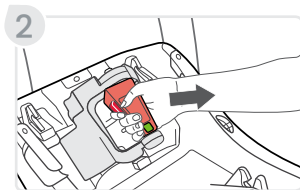
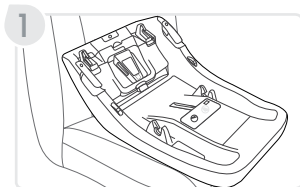

4. **Rentrez** la ceinture du véhicule sous le ClickTight et les guides de ceinture et bouclez la ceinture de sécurité.

**REMARQUE :** Assurez-vous que les ceintures sous-abdominale et baudrier sont toutes les deux complètement rentrées sous le ClickTight.

5. **Éliminez** le jeu de la ceinture de sécurité.

**REMARQUE :** Un serrage excessif de la ceinture peut empêcher le ClickTight de se fermer.

6. **Fermez** le ClickTight en appuyant sur la poignée du ClickTight.

**REMARQUE :** Assurez-vous que la fenêtre de l'indicateur est **ENTIÈREMENT VERTE**.

**REMARQUE :** Un clic confirme que le ClickTight est correctement fixé.

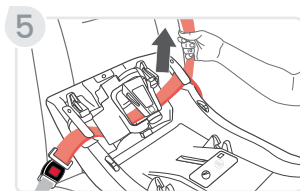
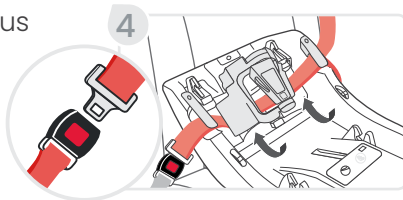



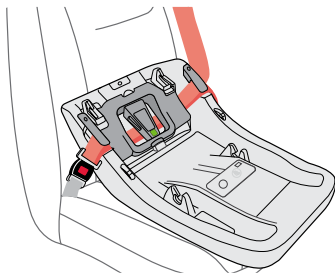

Installation de la base avec ceinture sous-abdominale et baudrier

## ✓ VÉRIFICATIONS

- ✓ La base est sécuritaire lorsqu'elle se déplace de moins de 2,5 cm (1 po) de l'avant vers l'arrière ou d'un côté à l'autre dans le chemin de la ceinture du véhicule.
- ✓ Le repère bleu est entièrement visible entre les deux lignes des indicateurs d'angle d'inclinaison.
- ✓ Les ceintures sous-abdominale et baudrier sont toutes deux rentrées sous les deux guides de ceinture et le ClickTight.
- ✓ Le couvercle du compartiment de rangement est fermé et fixé en place avant la mise en place du coque du porte-bébé.
- ✓ La fenêtre de l'indicateur ClickTight est entièrement verte et aucun rouge n'est visible.

## Installation de la ceinture sous-abdominale

**IMPORTANT :** La ceinture du véhicule DOIT être verrouillée conformément au manuel du propriétaire de votre véhicule.

1. **Placez** la base sur le siège du véhicule.

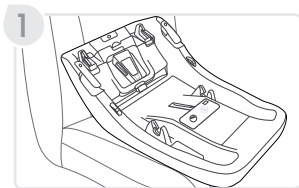

2. **Ouvrez** le ClickTight.

a. **Saisissez** la poignée du ClickTight et pressez le bouton.

b. **Soulevez** la poignée du ClickTight.

**REMARQUE :** Lorsque le dispositif ClickTight est complètement ouvert et que le bouton est relâché, la fenêtre de l'indicateur est **ENTIÈREMENT VERTE**.

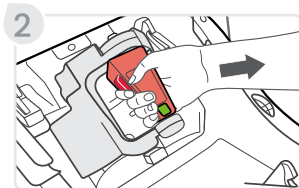

3. **Tirez** la ceinture sous-abdominale et baudrier à travers la base.

**REMARQUE :** Assurez-vous que la ceinture du véhicule n'est pas entortillée.

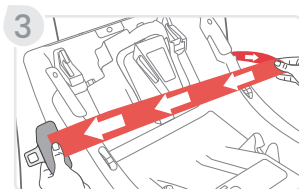

4. **Rentrez** la ceinture du véhicule sous le ClickTight et les guides de ceinture et bouclez la ceinture du véhicule.

**REMARQUE :** Assurez-vous que la ceinture du véhicule est complètement rentrée sous le ClickTight.

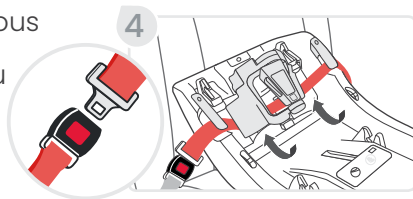

5. **Verrouillez** la ceinture de sécurité du véhicule conformément au manuel du propriétaire de votre véhicule.

**REMARQUE :** Un serrage excessif de la ceinture du véhicule peut empêcher le ClickTight de se fermer.

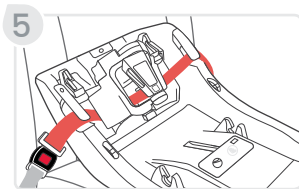

6. **Fermez** le ClickTight en appuyant sur la poignée du ClickTight.

**REMARQUE :** Assurez-vous que la fenêtre de l'indicateur est **ENTIÈREMENT VERTE.**

**REMARQUE :** Un clic confirme que le ClickTight est correctement fixé.

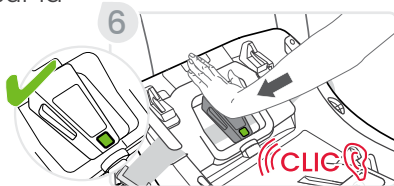

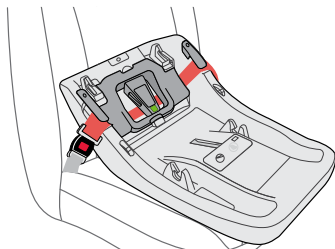

Installation de la base avec ceinture sous-abdominale

## ✓ VÉRIFICATIONS

- ✓ La base est sécuritaire lorsqu'elle se déplace de moins de 2,5 cm (1 po) de l'avant vers l'arrière ou d'un côté à l'autre dans le chemin de la ceinture du véhicule.
- ✓ Le repère bleu est entièrement visible entre les deux lignes des indicateurs d'angle d'inclinaison.
- ✓ La ceinture sous-abdominale est acheminée sous les deux guides de ceinture et le ClickTight.
- ✓ La ceinture du véhicule est verrouillée.
- ✓ Le couvercle du compartiment de rangement est fermé et fixé en place avant la mise en place du coque du porte-bébé.
- ✓ La fenêtre de l'indicateur ClickTight est entièrement verte et aucun rouge n'est visible.

## Fixation du dispositif de retenue pour enfant sur la base

1. **Assurez-vous** que la base est bien installée.  
**REMARQUE :** Assurez-vous que le couvercle du compartiment de rangement du système DUA est bien fixé par-dessus le compartiment de rangement du système DUA avant de placer le dispositif de retenue pour enfant dans la base.
2. **Pressez** le dispositif de retenue pour enfant dans la base et jusqu'à ce que vous entendiez un clic.
3. **Tirez** les deux côtés du dispositif de retenue pour enfant pour vérifier sa fixation.
4. **Assurez-vous** que la poignée de transport est en position verrouillée et vérifiez que l'angle d'inclinaison est demeuré correct.

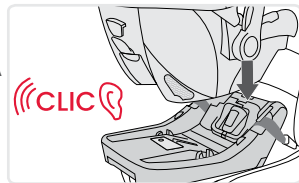

## Retrait du dispositif de retenue pour enfant de la base

1. **Tirez** le levier situé à l'arrière du dispositif de retenue pour enfant et maintenez-le dans cette position.
2. **Soulevez** le dispositif de retenue pour enfant de la base à l'aide de la poignée de transport.

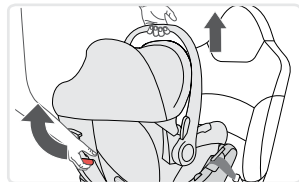

## Désinstallation de la base

### Désinstallation des DUA

1. **Desserrez** les courroies des connecteurs inférieurs.
2. **Appuyez** sur chacun des boutons de déverrouillage rouges sur les connecteurs inférieurs et relâchez-les des ancrages du véhicule.
3. **Ouvrez** le ClickTight.
  - a. **Saisissez** la poignée ClickTight et appuyez sur le bouton.
  - b. **Soulevez** la poignée du ClickTight.
4. **Rangez** les connecteurs inférieurs dans le compartiment de rangement de la base et remettez en place le couvercle du compartiment de rangement.

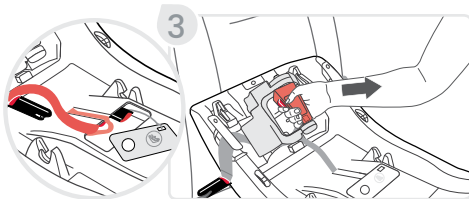
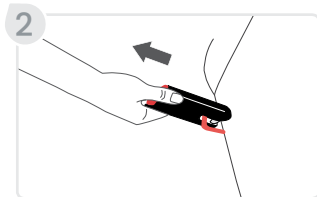
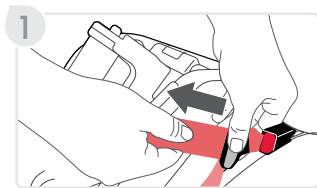

## Désinstallation de la ceinture sous-abdominale et baudrier

1. **Débouclez** la ceinture du véhicule.
2. **Ouvrez** le ClickTight.
  - a. **Saisissez** la poignée ClickTight et appuyez sur le bouton.
  - b. **Soulevez** la poignée du ClickTight.
3. **Retirez** la ceinture du véhicule des guides de ceinture de la base.

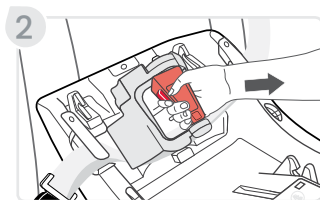

## Désinstallation de la ceinture sous-abdominale

1. **Débouclez** la ceinture du véhicule.

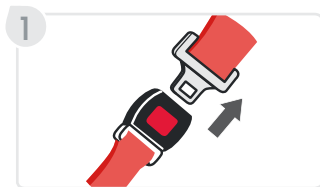

2. **Ouvrez** le ClickTight.
  - a. **Saisissez** la poignée ClickTight et appuyez sur le bouton.
  - b. **Soulevez** la poignée du ClickTight.
3. **Retirez** la ceinture du véhicule des guides de ceinture de la base.



## Utilisation sans la base

Avant d'installer le dispositif de retenue pour enfant :

- Sécurisez votre enfant en place dans le dispositif de retenue pour enfant avant de l'installer dans le véhicule.
- Vérifiez que la ceinture de votre véhicule est compatible avec le dispositif de retenue pour enfant en vous reportant au manuel du propriétaire de votre véhicule et à la page 60 de ce guide d'utilisation.
- Consultez le manuel du propriétaire de votre véhicule pour savoir comment verrouiller le système de ceinture de votre véhicule.



## Réglage de l'angle d'inclinaison

- Lorsqu'il est installé, la ligne de niveau sur l'étiquette du dispositif de retenue pour enfant doit être au niveau du sol.

Si vous avez de la difficulté à réaliser l'angle d'inclinaison approprié après l'installation, essayez une autre position assise approuvée dans votre véhicule ou :

- Désinstallez** le dispositif de retenue pour enfant et retirez-le du siège du véhicule.
- Placez** une ou plusieurs serviettes roulées ou une ou plusieurs nouilles de piscines dans la jonction dossier-coussin du siège.
- Placez** le dispositif de retenue pour enfant contre la ou les serviettes ou la ou les nouilles de piscine pour mettre le dispositif de retenue pour enfant à niveau et l'installer.

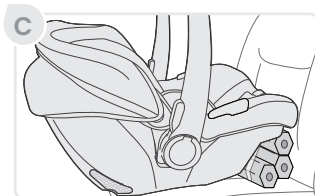
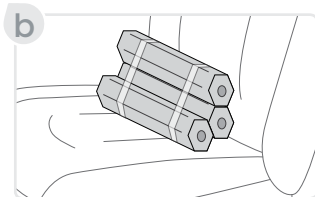
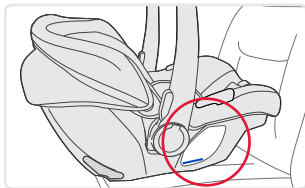

## Installation de la ceinture sous-abdominale et baudrier à l'aide du guide-ceinture européen

**IMPORTANT :** Consultez le manuel du propriétaire de votre véhicule pour savoir comment verrouiller le système de ceinture de votre véhicule.

- Si vous ne pouvez pas verrouiller la ceinture de sécurité de votre véhicule, vous devez utiliser une pince de verrouillage. Des pinces de verrouillage sont offertes auprès de BRITAX en appelant au **1-888-427-4829** ou au **1-704-409-1699**.

1. **Sécurisez** votre enfant en place dans le dispositif de retenue pour enfant avant de l'installer dans le véhicule. Reportez-vous à la page 42.
2. **Placez** le dispositif de retenue orienté vers l'arrière sur le siège du véhicule.

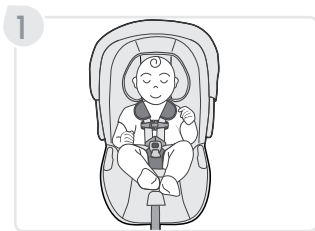

3. **Tirez** la ceinture du véhicule vers l'extérieur et acheminez la partie sous-abdominale sous les guides de ceinture du dispositif de retenue et bouclez.

**REMARQUE :** Vérifiez que la ceinture du véhicule n'est pas entortillée.

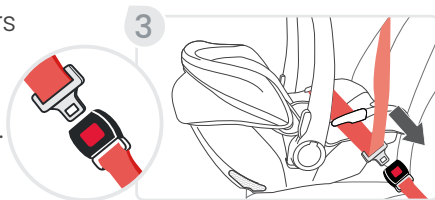

4. **Enroulez** le baudrier autour du dispositif de retenue pour enfant à travers le guide-ceinture européen. Verrouillez le système de ceinture du véhicule selon les instructions fournies dans le guide du propriétaire de votre véhicule.

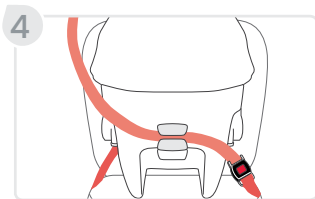

5. **Pressez** fermement le dispositif de retenue pour enfant dans le siège du véhicule, tout en vous assurant que la ceinture sous-abdominale est bien tendue, dans un premier temps, puis serrez bien la partie baudrier de la ceinture du véhicule.

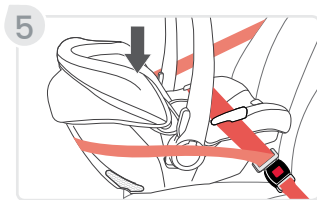

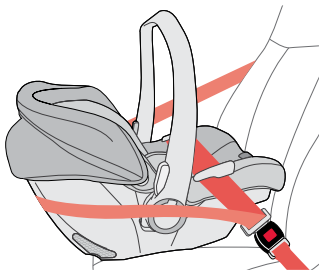

Installation de la ceinture sous-abdominale et baudrier l'aide du guide-ceinture européen

## ✓ VÉRIFICATIONS

- ✓ Le dispositif de retenue pour enfant est sécuritaire lorsqu'il se déplace de moins de 2,5 cm (1 po) de l'avant vers l'arrière ou d'un côté à l'autre dans le chemin de la ceinture du véhicule.
- ✓ L'angle d'inclinaison est correct. L'angle d'inclinaison approprié est réalisé lorsque la ligne de niveau du dispositif de retenue pour enfant est à niveau avec le sol.
- ✓ La poignée de transport est verrouillée dans la position verticale.

## Installation de la ceinture sous-abdominale et baudrier

**IMPORTANT :** Consultez le manuel du propriétaire de votre véhicule pour savoir comment verrouiller le système de ceinture de votre véhicule.

- Si vous ne pouvez pas verrouiller la ceinture de votre véhicule, vous devez utiliser une pince de verrouillage. Des pinces de verrouillage sont offertes auprès de BRITAX en appelant au **1-888-427-4829** ou au **1-704-409-1699**.

1. **Sécurisez** votre enfant en place dans le dispositif de retenue pour enfant avant de l'installer dans le véhicule. Reportez-vous à la page 42.
2. **Placez** le dispositif de retenue orienté vers l'arrière sur le siège du véhicule.

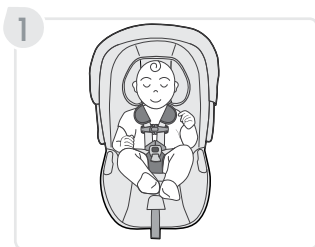

3. **Tirez** la ceinture du véhicule vers l'extérieur et acheminez la partie sous-abdominale sous les guides de ceinture du dispositif de retenue et bouclez.

**REMARQUE :** Vérifiez que la ceinture du véhicule n'est pas entortillée.

4. **Verrouillez** le système de ceinture de votre véhicule selon les instructions fournies dans le guide du propriétaire de votre véhicule.

5. **Pressez** fermement le dispositif de retenue pour enfant dans le siège du véhicule, tout en vous assurant que la ceinture sous-abdominale est bien tendue, dans un premier temps, puis serrez bien la partie baudrier de la ceinture du véhicule.

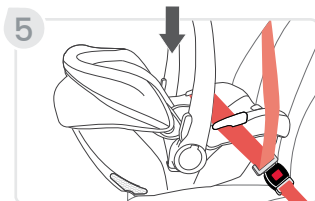
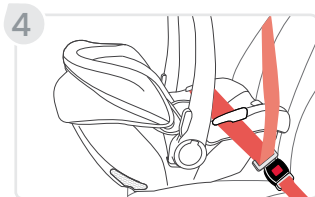
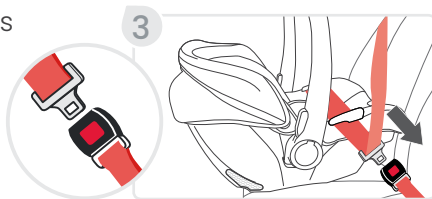

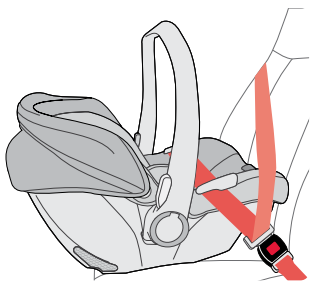

Installation de la ceinture sous-abdominale et baudrier

## ✓ VÉRIFICATIONS

- ✓ Le dispositif de retenue pour enfant est sécuritaire lorsqu'il se déplace de moins de 2,5 cm (1 po) de l'avant vers l'arrière ou d'un côté à l'autre dans le chemin de la ceinture du véhicule.
- ✓ L'angle d'inclinaison est correct. L'angle d'inclinaison approprié est réalisé lorsque la ligne de niveau du dispositif de retenue pour enfant est à niveau avec le sol.
- ✓ La poignée de transport est verrouillée dans la position verticale.

## Installation de la ceinture sous-abdominale

**IMPORTANT :** Consultez le manuel du propriétaire de votre véhicule pour savoir comment verrouiller le système de ceinture de votre véhicule.

1. **Sécurisez** votre enfant en place dans le dispositif de retenue pour enfant avant de l'installer dans le véhicule. Reportez-vous à la page 42.
2. **Placez** le dispositif de retenue orienté vers l'arrière sur le siège du véhicule.
3. **Tirez** la ceinture du véhicule vers l'extérieur et achemenez la partie sous-abdominale sous les guides de ceinture du dispositif de retenue et bouclez.

**REMARQUE :** Vérifiez que la ceinture du véhicule n'est pas entortillée.

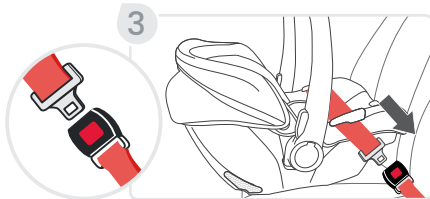
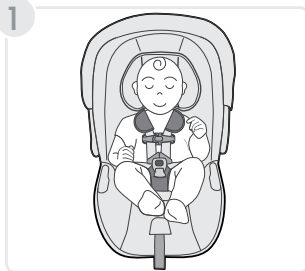



4. **Verrouillez** le système de ceinture de sécurité selon les instructions fournies dans le guide d'utilisation de votre véhicule.

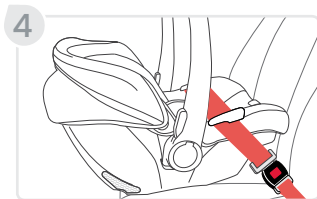

5. **Pressez** fermement le dispositif de retenue pour enfant dans le siège du véhicule tout en éliminant tout jeu de la ceinture du véhicule.

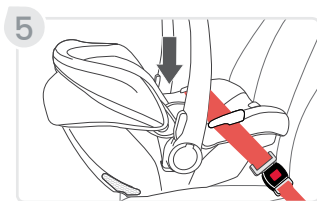

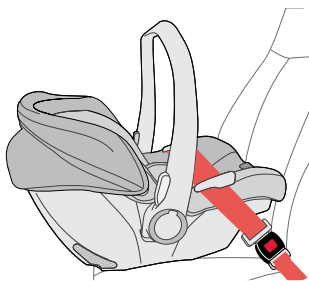

Installation de la ceinture sous-abdominale

## ✓ VÉRIFICATIONS

- ✓ Le dispositif de retenue pour enfant est sécuritaire lorsqu'il se déplace de moins de 2,5 cm (1 po) de l'avant vers l'arrière ou d'un côté à l'autre dans le chemin de la ceinture du véhicule.
- ✓ L'angle d'inclinaison est correct. L'angle d'inclinaison approprié est réalisé lorsque la ligne de niveau du dispositif de retenue pour enfant est à niveau avec le sol.
- ✓ La poignée de transport est verrouillée dans la position verticale.

## Installation de votre enfant

**IMPORTANT :** Retirez les vestes, manteaux ou équipements de sport encombrants avant de mettre l'enfant dans le dispositif de retenue.

1. **Assurez-vous** d'avoir suivi toutes les instructions de réglage du harnais, de la boucle et des fentes à la hanche dans la bonne position pour votre enfant. Reportez-vous à la page 46.
2. **Desserrez** le harnais en appuyant sur le levier de réglage du harnais tout en tirant les deux sangles du harnais vers l'avant.
3. **Appuyez** sur la languette et écartez-la pour ouvrir la pince de poitrine.

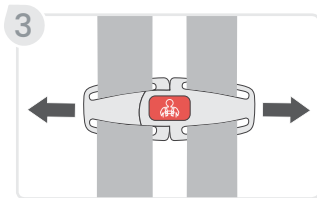
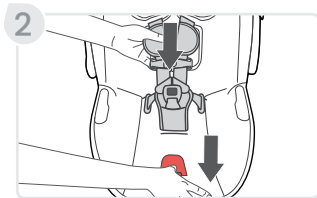
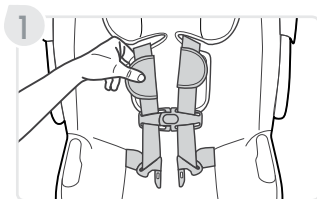

4. **Relâchez** la boucle et attachez les sangles du harnais aux fixations de harnais.

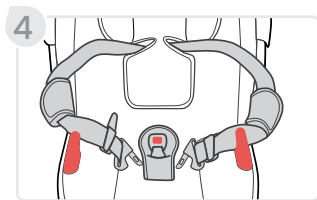

5. **Placez** l'enfant dans le dispositif de retenue pour enfant comme illustré. Veillez à ce que l'enfant soit bien droit dans le dispositif de retenue et non pas affalé. Le fessier et le dos de l'enfant doivent reposer à plat contre le dispositif de retenue pour enfant.

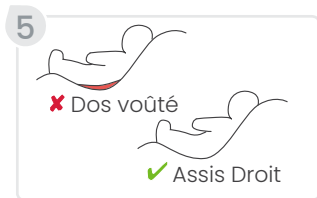

6. **Placez** les sangles du harnais autour de l'enfant.

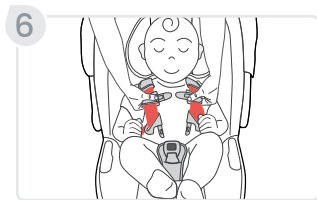

7. **Bouclez** le harnais.

**REMARQUE** : Un clic aidera à confirmer que chaque languette de la boucle est correctement en place une fois insérée.

**REMARQUE** : Tirez toujours sur le harnais pour vérifier qu'il est correctement connecté.

8. **Vérifier** la hauteur du harnais dans la position la plus proche sous les épaules et tirez tout excédent de jeu vers la zone des épaules de l'enfant avant de le resserrer.

9. **Tirez** lentement sur la sangle de réglage pour serrer le harnais autour de l'enfant.

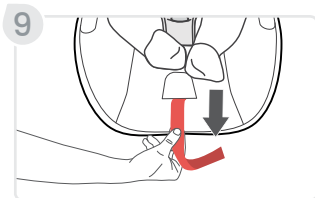

**REMARQUE :** Ajustez bien les ceintures fournies avec ce dispositif de retenue autour de votre enfant. Une sangle parfaitement réglée ne doit pas présenter de jeu. Elle forme une ligne relativement droite et ne s'affaisse pas. Elle n'appuie pas sur la peau de l'enfant et ne pousse pas le corps de l'enfant dans une position inconfortable. Vous ne devriez pas être en mesure de pincer l'excédent.

10. **Attachez** la pince de poitrine et placez-la au niveau des aisselles.

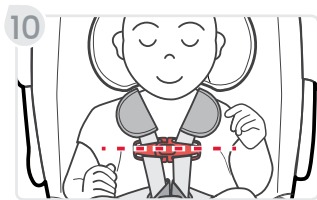

## ✓ VÉRIFICATIONS

Avant un déplacement, vérifiez que :

- ✓ l'angle d'inclinaison est correct;
- ✓ les sangles du harnais ne sont pas entortillées;
- ✓ le harnais est parfaitement ajusté;
- ✓ la boucle est attachée;
- ✓ la pince de poitrine se trouve au niveau des aisselles de l'enfant.

# Fonctions du dispositif de retenue pour enfant

## Réglage du harnais

Le dispositif de retenue pour enfant est assemblé avec le harnais dans la boucle intérieure.

- Boucle intérieure : poids maximum de 5 kg (11 lb).
- Boucle extérieure : 1,8 kg à 13,6 kg (4 à 30 lb)

**IMPORTANT :** Les sangles du harnais doivent être situées à la hauteur du harnais la plus proche sous les épaules de l'enfant.

**IMPORTANT :** Assurez-vous que les sangles du harnais sont bien fixées sur la fourche du harnais.

1. **Desserrez** le harnais du dispositif de retenue pour enfant en appuyant sur le levier de réglage du harnais et en tirant les deux sangles du harnais vers l'avant.

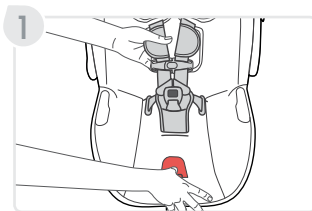
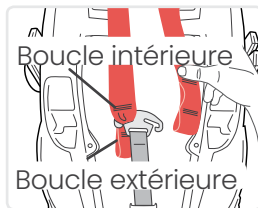

2. **Localisez** la fourche du harnais au bas du dispositif de retenue pour enfant, puis faites glisser une sangle du harnais hors de la fourche.

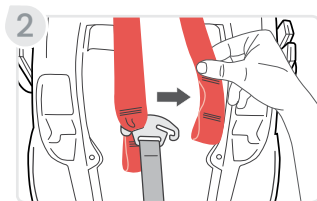

3. **Tirez** la sangle du harnais à travers la housse et le coussin de tête à partir du haut du dispositif de retenue pour enfant.

**REMARQUE :** Ne retirez pas le coussinet de confort ou la pince de poitrine.

4. **Assurez-vous** que la sangle du harnais n'est pas entortillée et réacheminez la sangle du harnais à travers le coussin de tête puis à travers la fente de hauteur du harnais appropriée dans la housse et le coque du porte-bébé.

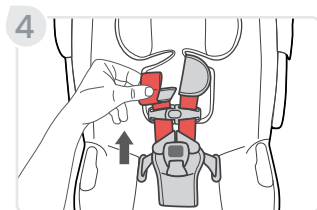
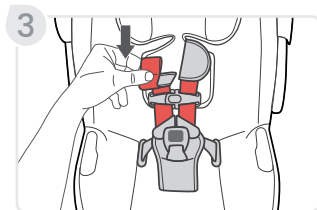



5. **Rattachez** la sangle du harnais à la fourche du harnais à partir du bas du siège.
6. **Répétez** ces étapes avec la deuxième sangle de harnais et assurez-vous qu'elles sont toutes deux à la même hauteur de fente.

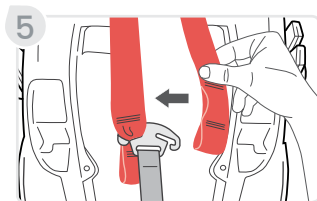

## Réglage de la boucle

**IMPORTANT :** Placez la boucle dans la fente la plus proche de l'enfant, mais pas sous celui-ci.

**IMPORTANT :** Si votre enfant mange et boit lorsqu'il est dans le dispositif de retenue, vérifiez régulièrement la boucle et rincez les débris accumulés (reportez-vous à la page 70).

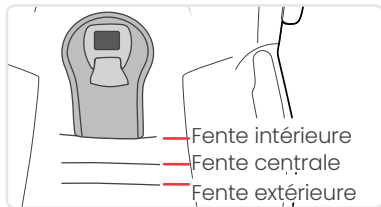

1. **Débouclez** le harnais en appuyant sur le bouton rouge au centre de la boucle et en faisant glisser les deux languettes du harnais hors de la boucle.

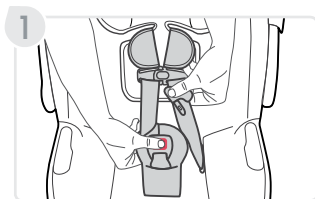

2. **Repérez** la retenue de la sangle de boucle au bas du dispositif de retenue pour enfant et tirez-le à l'écart du siège pour le desserrer.

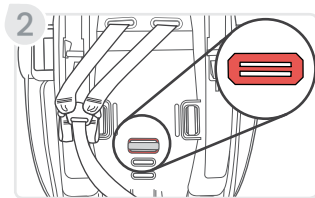

3. **Tournez** la retenue de la sangle de boucle de manière à ce que le côté court passe par la fente de la coque du porte-bébé et de la housse.

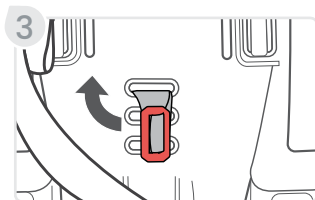

4. **Tirez** la boucle et le coussinet de protection abdominale hors des fentes de la coque du porte-bébé et de la housse.

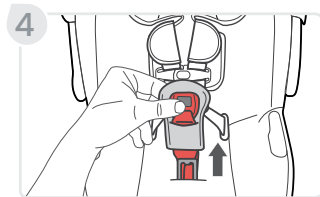

5. **Poussez** la retenue dans la fente de la housse et la coque du porte-bébé pour la position de boucle appropriée.

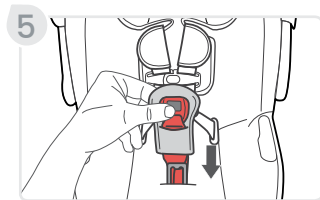

6. **Tirez** sur la boucle vers le haut pour vous assurer que la retenue de la sangle de boucle est bien en place.

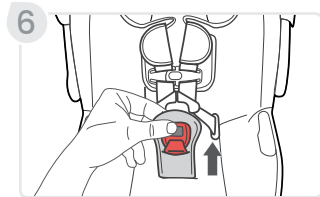

## Réglage des fentes à la hanche

- Fente intérieure (facultative) : poids maximum 5 kg (11 lb)
- Fente extérieure : 1,8 à 13,6 kg (4 à 30 lb)
- Les sangles de hanche ne doivent **PAS** être placées sous l'enfant.



1. **Débouclez** le harnais en appuyant sur le bouton rouge au centre de la boucle et en faisant glisser les deux languettes du harnais hors de la boucle.
2. **Retirez** la housse du coque du porte-bébé. Reportez-vous à la page 61.

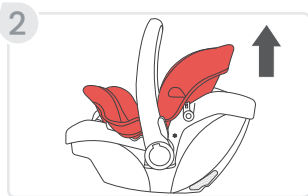
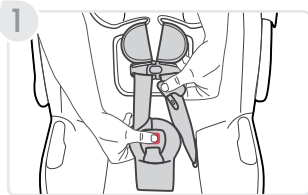
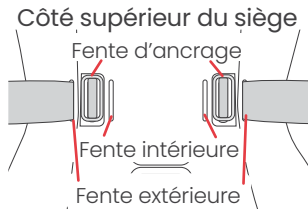

3. **Repérez** le dispositif de retenue de la sangle de hanche sous la housse du dispositif de retenue pour enfant et tirez-le à l'écart du siège pour le desserrer.

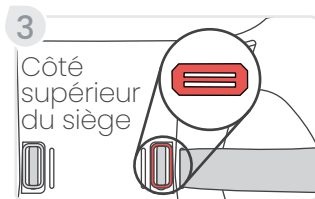

4. **Tournez** la dispositif de retenue de la sangle de hanche de manière à ce que le côté court passe par la fente de la coque du porte-bébé.

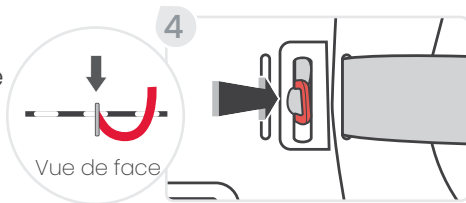

5. **Poussez** la dispositif de retenue de la sangle de hanche dans la fente sous la coque du porte-bébé, en suivant le chemin actuel de la sangle de hanche.

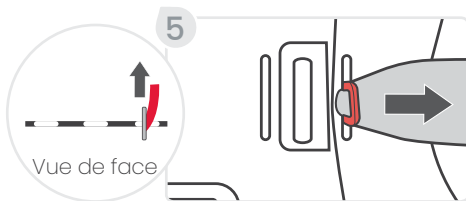

6. **Poussez** la sangle de hanche dans la fente de la coque du porte-bébé pour obtenir la largeur appropriée pour l'enfant.

**IMPORTANT :** Ne tentez PAS d'utiliser la fente d'ancrage centrale comme point de réglage. Cette fente sert à maintenir la dispositif de retenue de la sangle de hanche en place.

7. **Poussez** vers le haut la retenue de la sangle de hanche à travers la fente d'ancrage centrale pour fixer la retenue de la sangle de hanche. Répétez pour l'autre côté.
8. **Remettez** en place la housse de la coque du porte-bébé. Reportez-vous à la page 66.

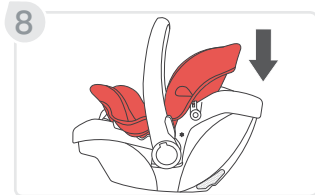
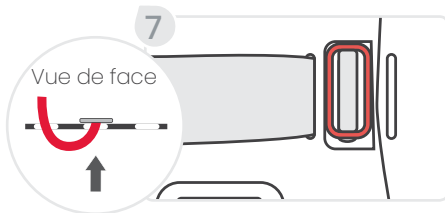
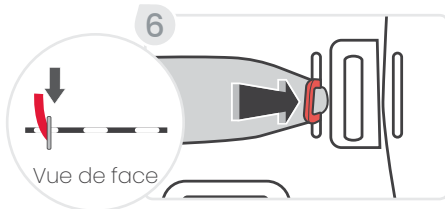

## Position de la poignée

La poignée de transport doit être réglée à la position 1 pour une utilisation dans un véhicule.

Utilisez toujours la position 1 pour transporter le dispositif de retenue pour enfant.

Pour le régler, maintenez les deux dispositifs de réglage de poignée de transport enfoncés et tournez la poignée à la position choisie.

Position de transport et d'installation

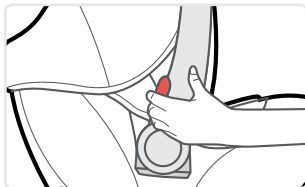
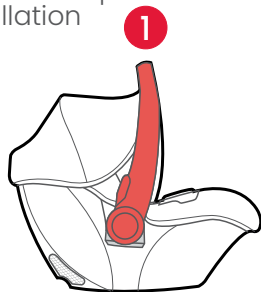

## Coussin de tête et oreiller de positionnement pour bébé

- 1. Coussin de tête :** Offre un soutien supplémentaire derrière votre enfant pour réaliser l'alignement de la tête et du cou. Pour l'utiliser, glissez-le derrière et autour des sangles d'épaule.
- 2. Oreiller de positionnement pour bébé :** L'oreiller de positionnement pour bébé est conçu pour offrir un meilleur ajustement et un confort accru aux bébés qui utilisent ce dispositif de retenue pour enfant. Il permet de réaliser un ajustement parfait.

L'oreiller de positionnement pour bébé peut être utilisé pour les bébés pesant moins de 5 kg (11 lb).

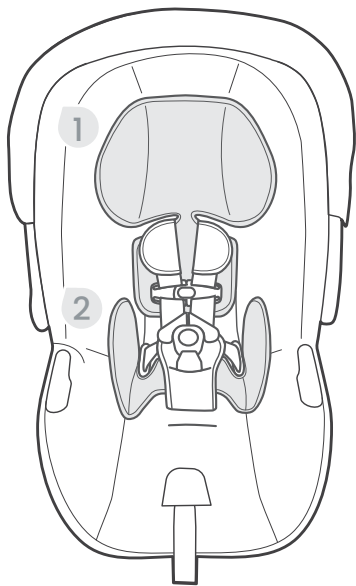



## Poussettes Britax

**IMPORTANT :** Les poussettes ne sont pas toutes compatibles avec le dispositif de retenue pour enfant Willow. Pour connaître la compatibilité des poussettes, consultez le site [us.britax.com/support/frequently-asked-questions](http://us.britax.com/support/frequently-asked-questions).

Fixation du dispositif de retenue pour enfant à la poussette

1. **Enclenchez** le frein.
2. **Alignez** les récepteurs du dispositif de retenue pour enfant avec les adaptateurs de poussette et pressez sur le châssis jusqu'à ce qu'un clic se fasse entendre.
3. **Tirez** les deux côtés du coque du porte-bébé vers le haut pour vérifier la fixation.

Retrait du dispositif de retenue pour enfant de la poussette

1. **Tirez** et retenez le levier de déverrouillage situé à l'arrière du dispositif de retenue pour enfant et soulevez-le pour le retirer de la poussette.

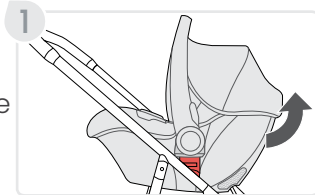
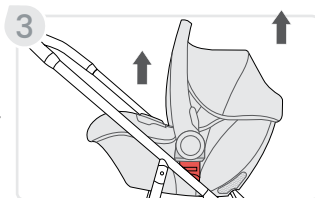
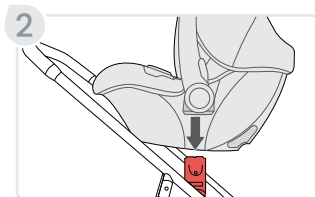

## Utilisation des ancrages inférieurs

Les ancrages inférieurs offrent une solution de rechange aux méthodes d'installation avec la ceinture du véhicule. La figure ci-dessous montre les emplacements typiques des ancrages inférieurs dans un véhicule. Reportez-vous à la page 3 pour voir les composants d'ancrage inférieur de ce siège pour enfant.

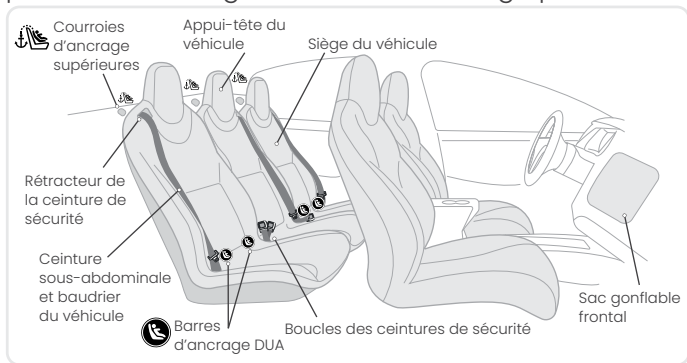

Consultez le manuel du propriétaire de votre véhicule afin de savoir si celui-ci est équipé d'un système d'ancrages inférieurs, le poids maximal acceptable pour celui-ci et plus d'information sur les emplacements des ancrages inférieurs ainsi que sur les positions assises possibles pour ce siège pour enfant.

## Compatibilité des véhicules

### Places assises du véhicule

# ⚠ MISE EN GARDE!



Ne placez PAS le siège conçu pour être orienté vers l'arrière sur un siège avant doté d'un coussin gonflable. LA MORT OU DES BLESSURES GRAVES peuvent survenir. Consultez le manuel de votre véhicule pour connaître les instructions relatives au positionnement du dispositif de retenue si vous possédez un véhicule dont le siège avant est équipé d'un coussin gonflable. La banquette arrière est l'emplacement le plus sécuritaire pour les enfants de 12 ans et moins.

## ⚠ MISE EN GARDE!

Certains véhicules n'ont pas de place assise compatible avec ce dispositif de retenue pour enfant. En cas de doute, contactez le constructeur du véhicule pour obtenir de l'aide. Ce dispositif de retenue pour enfant DOIT être utilisé sur un siège orienté vers l'avant. Les sièges latéraux ou orientés vers l'arrière NE DOIVENT PAS être utilisés. Consultez les illustrations ci-dessous.

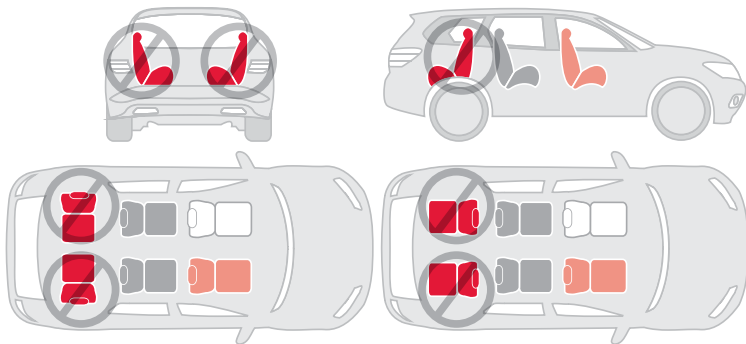

Ce siège pour enfant ne peut être utilisé que dans les classes de véhicules suivantes : véhicules de tourisme polyvalents, voitures de tourisme ou camions.

## Ceintures de véhicule incompatibles

Les sièges du véhicule et les ceintures diffèrent d'un véhicule à l'autre. Consultez le manuel du propriétaire de votre véhicule pour obtenir des renseignements précis sur les ceintures de votre véhicule et leur utilisation avec des dispositifs de retenue pour enfant.

### **⚠ MISE EN GARDE!**

Les ceintures de véhicule suivantes ne sont PAS compatibles avec ce dispositif de retenue pour enfants. Si l'une des ceintures énumérées ci-dessous est présente à la place assise choisie, optez pour une autre place ou consultez le manuel du propriétaire de votre véhicule pour savoir comment y installer un dispositif de retenue pour enfant.



Les ceintures sous-abdominales avec une plaquette cousue munies d'un rétracteur qui ne se bloque qu'en cas d'arrêt brusque.



Les ceintures sous-abdominales qui se situent à l'avant de la jonction dossier-coussin du siège du véhicule.



Ceinture baudrier/sous-abdominale avec un point d'ancrage supérieur ou inférieur monté sur la porte du véhicule.



Les ceintures de siège de véhicule automatiques, motorisées.

**REMARQUE :** Ce dispositif de retenue Britax n'est pas compatible avec toutes les ceintures sous abdominales et baudriers gonflables.

## Entretien et maintenance

**IMPORTANT :** Avant chaque utilisation, vérifiez le bon état et le bon fonctionnement du dispositif de retenue et de ses composants.

### Retrait de la housse

1. **Retirez** l'auvent.
  - a. **Détachez** les boucles élastiques autour des jointures de l'auvent.
  - b. **Appuyez** sur le bouton de l'auvent.
  - c. **Soulevez** l'auvent des deux côtés.
2. **Retirez** le coussin de tête.

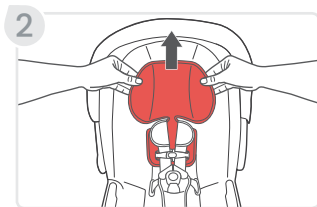
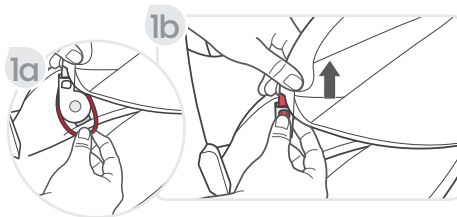

3. **Retirez** les sangles du harnais et retirez les coussinets de confort. Mettez de côté les coussinets de confort pour changer la housse. Reportez-vous à la page 46.

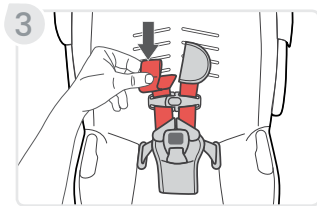

4. **Ouvrez** la pince de poitrine.

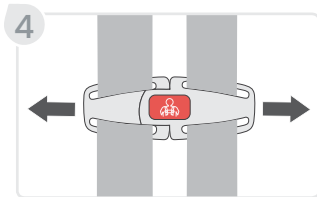

5. **Détachez** la boucle le harnais.

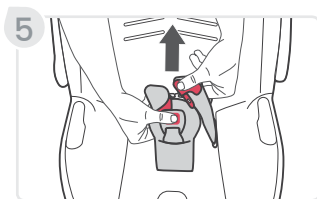

6. **Retirez** la boucle du coussinet de protection abdominale. Reportez-vous à la page 48.

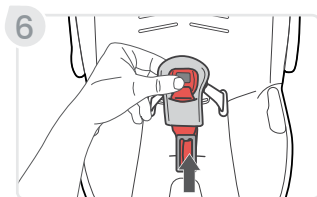

7. **Détachez** les deux (2) sangles élastiques et détachez la housse autour de l'avant de la coque du porte-bébé.

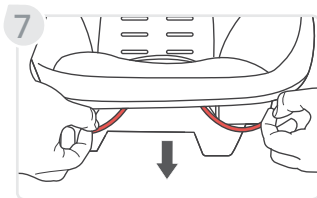

8. **Détachez** les bandes élastiques à côté des guides de ceinture de la coque du porte-bébé des deux côtés.

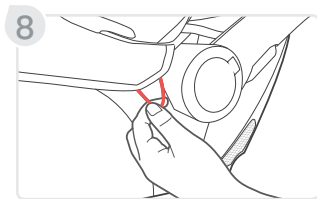



9. **Retirez** les extrémités des boutons-pression en plastique qui fixent la housse au coque du porte-bébé des deux côtés.

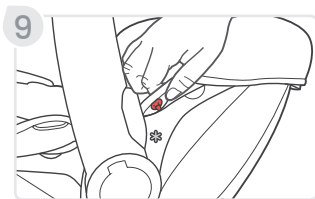

10. **Détachez** l'élastique autour de l'arrière du siège.

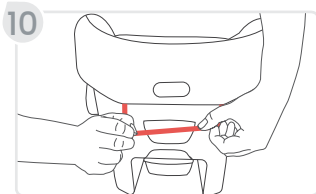

11. **Poussez** la sangle du harnais, la languette de la boucle et la pince de poitrine dans la fente d'ancrage à la hanche de la housse. Répétez l'exercice pour l'autre côté.

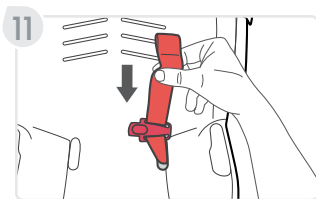

12. **Soulevez** la housse du siège et dégagez-la de la coque du porte-bébé.

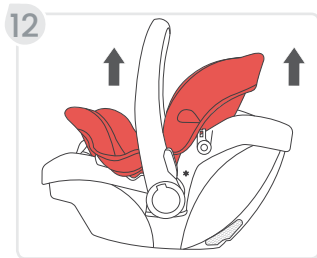

## Remise en place de la housse

1. **Tirez** la sangle du harnais, la pince de poitrine et la languette de la boucle à travers la fente d'ancrage à la hanche de la housse. Répétez l'exercice pour l'autre côté.
2. **Placez** la housse sur la partie supérieure de la coque du porte-bébé et autour de l'appui-tête, puis rentrez-la dans la rainure autour de la coque du porte-bébé.
3. **Tirez** la sangle de réglage de harnais à travers la housse.

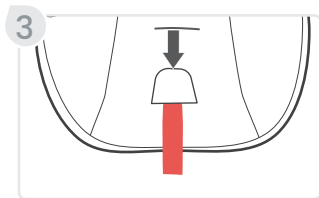
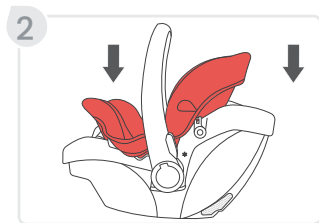
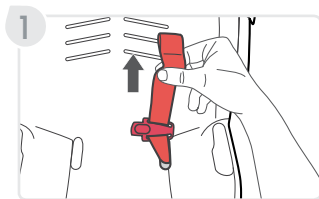

4. **Tirez** la bande élastique autour de l'arrière de la coque du porte-bébé.

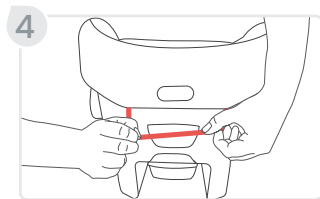

5. **Rentrez** la housse autour de l'avant de la coque du porte-bébé et fixez les deux (2) sangles élastiques.

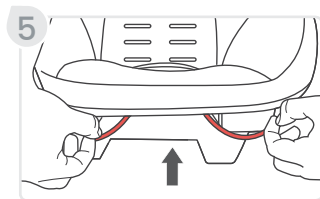

6. **Fixez** les boutons-pression en plastique sur le côté de la coque du porte-bébé.

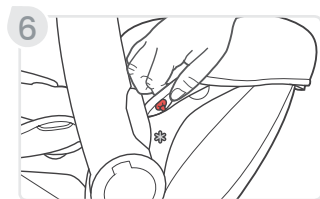

7. **Fixez** les sangles élastiques près des guides de ceinture du coque du porte-bébé.

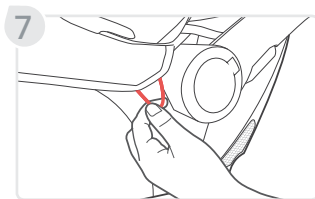

8. **Remettez** en place la boucle et le coussinet de protection abdominale. Reportez-vous à la page 48.

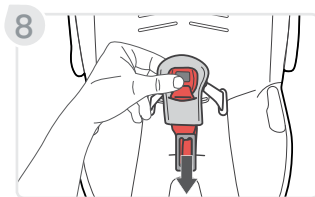

9. **Remettez** en place les coussinets de confort et les sangles du harnais. Consultez la page 46.

**REMARQUE :** Assurez-vous que les sangles du harnais ne sont pas entortillées.

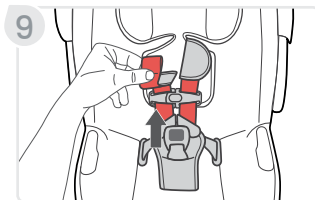

10. **Remettez** en place le coussin de tête.

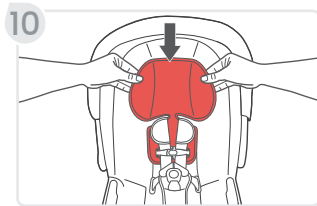

11. **Remettez** en place l'auvent.

- a. **Glissez** la boucle élastique sur la jointure de l'auvent.
- b. **Glissez** l'auvent dans la fente jusqu'à ce que le bouton surgisse de l'ouverture.
- c. **Rentrez** le tissu dans la rainure à l'arrière de la coque du porte-bébé.

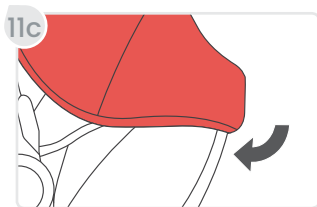
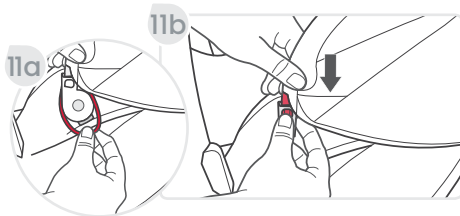

# Nettoyage

## Housse/auvent

- Reportez-vous à l'étiquette d'entretien du produit pour connaître les instructions de nettoyage.
- Si l'étiquette d'entretien indique que le produit est lavable à la machine, consultez toujours notre site [us.britax.com/faqs](https://www.us.britax.com/faqs) pour des renseignements importants.
- **Ne javellisez PAS et ne repassez PAS la housse et l'auvent.**

## Harnais

- Nettoyez le harnais à l'éponge avec de l'eau tiède et du savon doux.
- Séchez le harnais avec une serviette.
- **NE démontez PAS le harnais, ne le javellisez PAS, ne le lavez PAS à la machine, ne le séchez PAS à la machine et ne le repassez PAS.**

## Boucle

- Rincez la boucle abondamment à l'eau tiède.
- Testez la boucle en la fixant et en la détachant jusqu'à ce qu'un clic se fasse entendre après l'insertion de chaque languette de la boucle. S'il n'y a aucun clic, répétez la procédure de nettoyage.
- Séchez la boucle avec une serviette.
- **DO NOT soak, lubricate, use solvents, soap, or household detergents.**

## Coque du Porte-bébé

- Nettoyez-le à l'éponge avec de l'eau tiède et du savon doux.
- Séchez le coque du porte-bébé avec une serviette.
- **N'utilisez PAS de nettoyeurs abrasifs.**

## Garantie

Ce dispositif de retenue pour enfant a été fabriqué par Britax Child Safety, Inc. (« Britax »). Dans la mesure permise par la loi, Britax garantit ce produit à l'acheteur initial comme suit :

### **GARANTIE LIMITÉE D'UN AN**

Ce produit est garanti contre les défauts de matériaux et de main-d'œuvre pendant un (1) an à compter de la date d'achat. Une preuve d'achat est requise pour tout recours en garantie. Le seul recours de cette garantie est que Britax pourra offrir, à sa discrétion, le remplacement ou la réparation des pièces de ce produit à l'acheteur d'origine de ce produit. Britax se réserve le droit de supprimer ou de modifier des tissus, des pièces, des modèles ou des produits, ou de les remplacer.

Cette garantie ne couvre pas les dommages liés à une négligence, une mauvaise utilisation ou une utilisation non conforme aux instructions du produit. De plus, les produits Britax achetés auprès de détaillants non autorisés, sur des sites d'enchères ou comme articles d'occasion ne sont pas couverts par la garantie.

L'utilisation de housses, de pièces, de jouets, d'accessoires ou de dispositifs de fixation de marque autre que Britax n'est pas approuvée par Britax. Leur utilisation pourrait faire en sorte que ce dispositif de



retenue pour enfant ne respecte pas les normes de sécurité. Leur utilisation peut également annuler la garantie de Britax.

Pour faire une réclamation en vertu de cette garantie, contactez le service à la clientèle de Britax au 1 888 427-4829 ou 1 704 409-1699, ou écrivez-nous à l'adresse qui apparaît sur la couverture arrière de ce guide d'utilisation.

## CLAUSE DE GARANTIES

La présente clause vous concerne dans la plus grande mesure permise par la loi applicable. LA PRÉSENTE GARANTIE LIMITÉE EST LA GARANTIE EXCLUSIVE DE BRITAX. TOUTES LES AUTRES GARANTIES, EXPRESSES, IMPLICITES OU LÉGALES, Y COMPRIS, SANS S'Y LIMITER, LES GARANTIES IMPLICITES DE QUALITÉ MARCHANDE ET D'ADAPTATION À UN USAGE PARTICULIER, SONT EXCLUES. Certains États n'autorisent pas certaines exclusions ou limitations des garanties, de sorte que les dispositions ci-dessus pourraient ne pas vous concerner. Cette garantie vous donne des droits légaux particuliers, mais vous pouvez avoir d'autres droits, qui varient d'un État à l'autre. Britax et le détaillant qui vend ce produit interdisent à quiconque de créer toute autre garantie, obligation ou responsabilité en rapport avec ce dernier.

## LIMITES DES DOMMAGES-INTÉRÊTS

Les présentes limites des dommages-intérêts vous concernent dans la plus grande mesure permise par la loi applicable. LES RECOURS

PRÉVUS DANS LA PRÉSENTE GARANTIE LIMITÉE SONT LES RECOURS EXCLUSIFS FOURNIS PAR BRITAX. EN AUCUN CAS BRITAX NE PEUT ÊTRE TENUE RESPONSABLE DE DOMMAGES ACCIDENTELS, SPÉCIAUX, PUNITIFS, EXEMPLAIRES OU CONSÉCUTIFS DÉCOULANT DE TOUTE RELATION ENTRE VOUS ET BRITAX (Y COMPRIS LES LITIGES LIÉS À LA COMMERCIALISATION OU À LA VENTE DE PRODUITS BRITAX), DE TOUTE DISPOSITION DU PRÉSENT GUIDE D'UTILISATION, OU L'ACHAT OU L'UTILISATION DE TOUT PRODUIT CONÇU, FABRIQUÉ, DISTRIBUÉ, COMMERCIALISÉ OU VENDU PAR BRITAX.

**VEUILLEZ REMPLIR ET ENVOYER LA FICHE D'ENREGISTREMENT DU PRODUIT DANS LES (30) JOURS SUIVANT L'ACHAT**

Vous pouvez également enregistrer votre produit en ligne à l'adresse suivante : **[us.britax.com/registration](https://us.britax.com/registration)**.

## Convention d'arbitrage

**CLAUSE D'ARBITRAGE OBLIGATOIRE ET RENONCIATION AU RECOURS COLLECTIF (« CONVENTION D'ARBITRAGE »)**

**VEUILLEZ LIRE ATTENTIVEMENT CETTE SECTION, CAR ELLE A UNE INCIDENCE SUR VOS DROITS LÉGAUX, VOUS OBLIGE À ARBITRER LES LITIGES ET LIMITE LA FAÇON DONT VOUS POUVEZ DEMANDER UN REDRESSEMENT.**

L'arbitrage est un processus dans lequel les personnes en litige renoncent à leurs droits de déposer une poursuite, de procéder devant un tribunal et de faire l'objet d'un procès devant jury pour résoudre leurs litiges et conviennent plutôt de soumettre leurs litiges à une troisième personne neutre (un « arbitre ») pour une décision. Chaque partie en litige a l'occasion de présenter une preuve à l'arbitre. La divulgation préalable à l'arbitrage peut être limitée. Les procédures d'arbitrage sont privées et moins formelles que les procès judiciaires. L'arbitre rendra une décision définitive et exécutoire pour résoudre le litige, qui pourra être appliquée comme jugement du tribunal. Un tribunal infirme rarement la décision d'un arbitre.

**VOUS ET BRITAX CONVENEZ QUE TOUT LITIGE ENTRE VOUS, QU'IL SOIT FONDÉ SUR UN CONTRAT, UN DÉLIT CIVIL, UN ACTE LÉGISLATIF OU AUTRE, SERA RÉSOLU DANS UN ARBITRAGE INDIVIDUEL CONTRAIGNANT.** Aux fins de la présente convention d'arbitrage, le mot « litige » ou « litiges » est entendu dans le sens le plus large possible et comprend, sans s'y

limiter, les réclamations, les litiges ou les controverses découlant de la relation entre vous et Britax ou y étant liés de quelque façon que ce soit (y compris les litiges liés à la commercialisation ou à la vente des produits Britax), toute disposition du présent guide d'utilisation ou de la présente convention d'arbitrage (y compris l'interprétation et la portée de la présente convention d'arbitrage et l'arbitrabilité de tout litige), ou votre achat ou utilisation de tout produit conçu, fabriqué, distribué, commercialisé ou vendu par Britax. La Federal Arbitration Act (« FAA ») et la loi fédérale sur l'arbitrage s'appliquent à la présente convention d'arbitrage. Nonobstant ce qui précède, vous et Britax convenez que vous conservez les droits d'engager une poursuite individuelle devant un tribunal des petites créances en cas de litige dans le cadre de la compétence de ce tribunal ou d'amener une poursuite individuelle devant un tribunal pour interdire la violation ou toute autre utilisation abusive des droits de propriété intellectuelle. La phrase qui précède ne doit en aucun cas permettre qu'une action soit intentée de manière collective.

**VOUS AVEZ LE DROIT DE VOUS RETIRER DE LA PRÉSENTE CONVENTION D'ARBITRAGE, MAIS VOUS DEVEZ EXERCER CE DROIT DANS LES TRENTE (30) JOURS SUIVANT L'ACHAT D'UN PRODUIT BRITAX.** Si vous ne souhaitez pas être lié par la présente convention d'arbitrage, vous devez en aviser Britax par la poste ou par courriel dans les trente (30) jours suivant l'achat d'un produit Britax, à l'attention de : Services juridiques, 4140 Pleasant Road, Fort Mill, South Carolina, 29708. Votre avis de retrait

doit inclure votre nom complet, votre adresse et/ou votre adresse courriel, le modèle et les numéros de série du produit acheté, une copie de votre preuve d'achat et une déclaration selon laquelle vous avez l'intention de vous retirer de la présente convention d'arbitrage. Si vous ne vous désinscrivez pas dans les trente (30) jours suivant votre achat, la présente convention d'arbitrage s'appliquera et de ce fait, vous comprenez et acceptez que vous renoncez à votre droit de maintenir d'autres processus de résolution, tels qu'une poursuite en justice ou une poursuite administrative, pour résoudre votre litige avec Britax.

L'arbitrage sera effectué de façon confidentielle par un arbitre unique et administré par l'American Arbitration Association (« AAA ») en vertu de ses règles d'arbitrage les plus récentes à l'intention des consommateurs, dans la mesure où ces règles et procédures ne contreviennent pas aux modalités expresses de la présente Convention d'arbitrage. Pour en savoir plus sur les règles et sur la façon de commencer un arbitrage, vous pouvez appeler n'importe quel bureau de l'AAA ou visiter le site [www.adr.org](http://www.adr.org). Si vous demandez un arbitrage, Britax fera avancer votre partie des frais associés à l'arbitrage, y compris les frais de dépôt, d'administration, d'audience et d'arbitre (« frais d'arbitrage ») dans la mesure où ces frais d'arbitrage dépassent 200 \$. Si Britax exige un arbitrage, Britax fera avancer votre part des frais d'arbitrage à votre demande. Pour les réclamations de 10 000 \$ ou moins, vous pouvez choisir si vous souhaitez que l'arbitrage

soit effectué uniquement en fonction des documents soumis à l'arbitre ou par audience en personne ou par téléphone. L'audience d'arbitrage aura lieu dans le comté de votre domicile, dans un rayon inférieur à 50 kilomètres de ce comté, ou en tout autre lieu déterminé par l'arbitre. Tout au long de l'arbitrage, chaque partie assume les propres honoraires et les dépenses de son avocat, y compris les frais de témoin et de témoin expert. L'arbitre appliquera le droit substantiel applicable conformément à la FAA, appliquera les lois de prescription et honorera les revendications de privilège reconnues par la loi. L'arbitre décide, avec ou sans audience, de toute requête essentiellement semblable à une requête en rejet pour omission d'énoncer une réclamation ou une requête de jugement sommaire. Dans le cadre de la procédure d'arbitrage, l'arbitre n'appliquera pas de règles fédérales ou de l'État relatives aux procédures civiles ou aux preuves. L'arbitre ne consolidera pas les réclamations de plusieurs parties à moins que vous et Britax n'acceptiez de le faire. À la demande ponctuelle de toute partie, l'arbitre doit fournir une explication écrite de la décision. La sentence arbitrale peut être déposée auprès de tout tribunal compétent.

LA PRÉSENTE CONVENTION D'ARBITRAGE NE PERMET PAS L'ARBITRAGE COLLECTIF, MÊME SI LES RÈGLES OU PROCÉDURES DE L'AAA LE PERMETTENT. EN D'AUTRES TERMES, VOUS ET BRITAX CONVENEZ QUE TOUS LES LITIGES SERONT CONTESTÉS INDIVIDUELLEMENT ET RENONCEZ À TOUT DROIT DE PROCÉDER DE FAÇON COLLECTIVE, REGROUPÉE OU REPRÉSENTATIVE.

L'ARBITRE PEUT ACCORDER DE L'ARGENT OU UNE INJONCTION UNIQUEMENT EN FAVEUR DE LA PARTIE INDIVIDUELLE QUI DEMANDE UN REDRESSEMENT ET UNIQUEMENT DANS LA MESURE NÉCESSAIRE POUR FOURNIR UN RECOURS JUSTIFIÉ PAR LA RÉCLAMATION INDIVIDUELLE DE CETTE PARTIE. AUCUN RECOURS COLLECTIF, REPRÉSENTATIF OU PRIVÉ, NI AUCUNE INJONCTION GÉNÉRALE OU DEMANDE DE REDRESSEMENT NE PEUVENT ÊTRE MAINTENUS DANS TOUT ARBITRAGE MENÉ CONFORMÉMENT À LA PRÉSENTE CONVENTION D'ARBITRAGE.

Si la renonciation au recours collectif et l'interdiction de l'arbitrage collectif qui précèdent sont jugées invalides ou inapplicables pour quelque raison que ce soit, l'ensemble de la présente convention d'arbitrage sera nulle. Si une partie de la présente convention d'arbitrage autre que la renonciation à une action collective et l'interdiction d'arbitrage collectif est jugée non valide ou inapplicable pour quelque raison que ce soit, elle n'invalidera pas les autres parties de la présente convention d'arbitrage. Si, pour quelque raison que ce soit, un litige se produit devant un tribunal plutôt qu'en arbitrage, vous et Britax renoncez à tout droit d'un procès devant jury.



## Britax Child Safety, Inc.

 4140 Pleasant Road  
Fort Mill, SC 29708 USA

 1-888-427-4829  
1-704-409-1699

 A **Britax Childcare** company  [us.Britax.com](http://us.Britax.com)