



# HIGHPOINT™

User Guide

Guide de l'utilisateur





## Table of Contents

<b>Features</b> .....	<b>2</b>	<b>Securing Your Child</b> .....	<b>23</b>
<b>Safety Information</b> .....	<b>4</b>	Booster Seat with Backrest.....	23
Warnings .....	4	Booster Seat without Backrest .....	25
Important Notes .....	5	<b>Vehicle Compatibility</b> .....	<b>27</b>
Certification .....	7	Vehicle Seating Positions .....	27
Registration .....	7	Vehicle Buckle Position .....	28
Child Fit Information.....	8	Vehicle Seat Belts .....	29
<b>Using The Booster Seat</b> .....	<b>10</b>	Vehicle Head Restraints .....	30
Booster Seat Backrest .....	10	<b>Care and Maintenance</b> .....	<b>32</b>
SecureGuard .....	14	Removing Booster Covers .....	32
Cup Holders .....	16	Replacing Booster Covers .....	33
Using the Lower Universal Anchorage System (LUAS) .....	17	Cleaning Booster Covers .....	33
Overhang from Vehicle Seat.....	18	Cleaning the Shell .....	33
Lower Connectors.....	18	<b>Warranty</b> .....	<b>34</b>
<b>Positioning the Booster Seat</b> .....	<b>20</b>	<b>Notes</b> .....	<b>36</b>

BRITAX®, HIGHPOINT™, and SecureGuard® are trademarks or registered trademarks owned by Britax Child Safety, Inc. All rights reserved. ©2021 Britax Child Safety, Inc. This product and its components are subject to change without notice. P14233900\_A:07.21



## Features

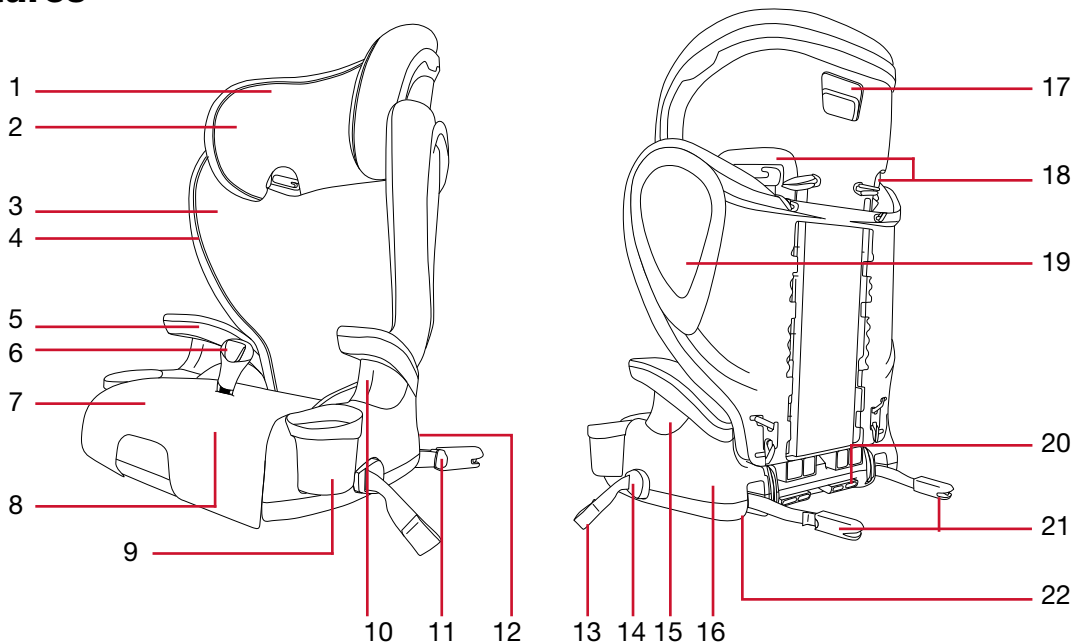

*Actual product may vary from images.*



1. Head Restraint
2. Head Restraint Cover
3. Backrest Cover
4. Backrest
5. Armrests
6. SecureGuard Clip
7. Base Cover
8. Serial Number and Manufactured Date Label (under Base Cover)
9. Cup Holders
10. Base Belt Guide
11. Lower Connector Release Button (LUAS)
12. Backrest Hinge Cylinder
13. Lower Connector Adjuster Strap (LUAS)
14. Lower Connector Adjuster Button (LUAS)
15. National Safety Mark
16. Base
17. Head Restraint Height Adjuster
18. Shoulder Belt Guides
19. Side Impact Cushion
20. Base Hinge Slot
21. Lower Connectors (LUAS)
22. User Guide Storage Slot (under base)



## Safety Information

### **WARNING!**

Failure to follow all warnings on the booster seat and in the instructions could result in **SERIOUS INJURY** or **DEATH**.

**Read these instructions carefully before using this product.**

#### **FIT REQUIREMENTS**

- **WITH BACKREST:** Use only with children who weigh between 18 - 54 kg (40 - 120 lbs) and whose height is between 110 - 160 cm (44 - 63 inches).
- **WITHOUT BACKREST:** Use only with children who weigh between 22 - 54 kg (48 - 120 lbs) and whose height is between 115 - 160 cm (46 - 63 inches).

#### **INSTALLATION**

- Use only the vehicle's lap and shoulder belt system when restraining the child in this booster seat.
- Use only as a backless booster when used in a seating position with a vehicle head restraint and when proper vehicle belt placement can be achieved.

#### **GENERAL USAGE**

- Follow all instructions on this child restraint and in the written instructions located under the base of the seat.
- Register your child restraint with the manufacturer.
- Use this booster seat forward-facing only.
- In a vehicle with rear designated seating positions, vehicle owners should be alerted that, according to accident statistics, children are safer when properly restrained in the rear seating positions than in the front seating positions. To ensure your child's safety, please study *Vehicle Seating Positions* on page 27 and consult your vehicle owner's manual.

- This child seat can only be used in the following classes of vehicles: multi-purpose passenger vehicles, passenger cars, or trucks.
- Always make sure the child restraint system is secured to the vehicle, even when unoccupied, since in a crash an unsecured child restraint system may injure occupants. The unoccupied child seat can be secured to the vehicle by attaching the lower connectors to the lower anchors in the vehicle, or by fastening the vehicle seatbelt across the unoccupied child seat.
- To prevent injury due to deterioration, discontinue use of a booster seat that is older than ten (10) years or has been in a severe crash (see "Discontinue use of this child seat if it has been in a moderate or severe crash. It is not necessary to replace a car seat after a minor crash, defined by NHTSA as:" on page 6). See expiration date on Serial Number and Manufactured Date Label located under the base of the seat.
- The use of non-Britax covers, inserts, toys, accessories, or tightening devices is not approved by Britax. Their use could cause this booster seat not to perform as intended in a crash.
- The primary protection for occupants of a vehicle in a collision is the body of the vehicle itself; a child seat will not protect a child when a vehicle is seriously impacted. However, correctly installed, a child seat will substantially improve chances for survival in most crashes. Make sure all users fully understand the correct ways to use this child seat in a vehicle.

## Important Notes

- Before each use, check this child restraint and its components to make sure they are in good condition and good working order.
- Britax strongly recommends that children should remain in a child seat with a 5-point harness until reaching the maximum weight or height allowed.
- Use this booster seat forward-facing only.



- Discontinue use of this child seat if it has been in a moderate or severe crash. It is not necessary to replace a car seat after a **minor** crash, defined by NHTSA as:
  - a. The vehicle is drivable from the crash site; **and**
  - b. The vehicle door nearest the child seat was not damaged; **and**
  - c. No vehicle occupants were injured; **and**
  - d. There is no visible damage to the child seat; **and**
  - e. The airbags (if present) did not deploy.
- Always support the base and backrest while lifting or carrying this booster seat.
- Cover the booster seat when the vehicle is parked in direct sunlight. Parts of the booster seat could become hot enough to burn a child.
- Store the booster seat in a cool, dry place when it is not being used. Avoid placing heavy objects on top of the booster seat.
- **DO NOT** except as described in this user guide attempt to disassemble any part of the booster seat or change the way the vehicle's seat belts are used.
- **DO NOT** leave folding vehicle seats unsecured. In the event of a sudden stop, a loose seat back could cause the booster seat not to perform as intended.
- **DO NOT** use anything to raise the booster seat off the vehicle seat. In a crash, this could cause the booster seat not to perform as intended.
- Third party recommendations are subject to change, so we recommend you visit their websites for the most up to date recommendations.





---

## Certification

---

### Motor Vehicles

This child seat system conforms to all applicable Canadian motor vehicle safety standards (CMVSS 213.2).

---

### Aircraft

**This Restraint is Not Certified for Use in Aircraft, because Aircraft do not have shoulder belts.**

---

## Registration

Child restraints could be recalled for safety reasons. You must register this restraint to be reached in a recall. Send your name, address, e-mail address if available and the restraint's model number and manufacturing date to Britax Child Safety, Ltd., P.O. Box 7289, RPO Brunswick Square, Saint John NB E2L 4S6, or call 1-888-427-4829, or register online at [us.britax.com/registration](http://us.britax.com/registration).

For your convenience, record all the information about your child seat below. Refer to the Serial Number and Manufactured Date Label for all information, see pages 2 - 3.

Make and Model Number: \_\_\_\_\_

Serial Number: \_\_\_\_\_

Batch Number: \_\_\_\_\_

Date of Manufacture: \_\_\_\_\_



## Child Fit Information

### When Using with Backrest

Only use forward-facing with children:

- who weigh between 18 - 54 kg (40 - 120 lbs); **and**
- who are between 110 - 160 cm (44 - 63 in.) in height; **and**
- who can remain sitting properly; **and**
- when the child sits upright with their back against the backrest, the top of the head restraint is above the child's ears (Fig. A); **and**
- when the shoulder belt is routed through the shoulder belt guide, the belt lies across the center of the child's chest and is positioned at or just above the child's shoulder (Fig. B); **and**
- when the lap belt is routed under the armrests, through the SecureGuard, low across the child's upper thighs (Fig. C).

**IMPORTANT:** Refer to *Securing Your Child*, on page 23, for additional information.

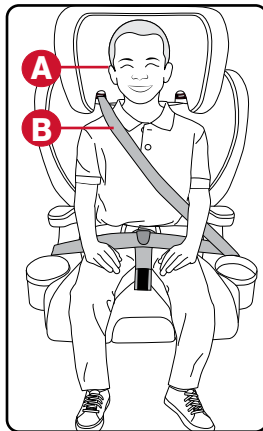



## When Using without Backrest

Only use forward-facing with children:

- who weigh between 22 - 54 kg (48 - 120 lbs); **and**
- who are between 115 - 160 cm (46 - 63 in.) in height; **and**
- who can remain sitting properly; **and**
- when the booster is placed in a vehicle seat with head restraint (see vehicle owner's manual); **and**
- when the shoulder belt lies across the center of the child's chest and is positioned at or just above the child's shoulder (Fig. A); **and**
- when the lap belt is routed under the armrests, through the SecureGuard, low across the child's upper thighs (Fig. B).

**IMPORTANT:** Refer to *Securing Your Child*, on page 23, for additional information.





## Using The Booster Seat

### Booster Seat Backrest

#### Attaching the Backrest

1. Place the base on a flat surface.
2. Align the two hinges on the backrest with the bar on the base of the seat and push backrest hinges down onto base bar to connect. A click will be heard.
3. Rotate the backrest up toward the base until a click is heard to confirm attachment.

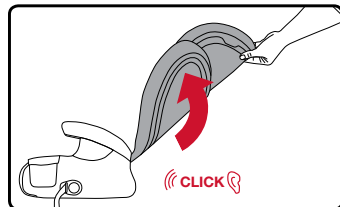
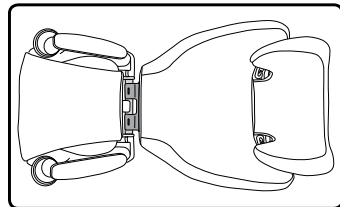



## Removing the Backrest

1. Place the booster seat on a flat surface.
2. Place one hand in the booster seat and push the backrest down until it lies flat.

**NOTE:** A click helps confirm the backrest is in the flat position.

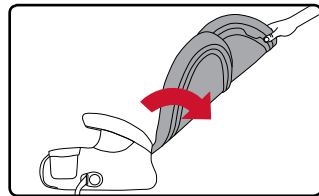

3. Continue pushing backrest until it separates from base.

**NOTE:** Store the backrest in a cool, dry place.

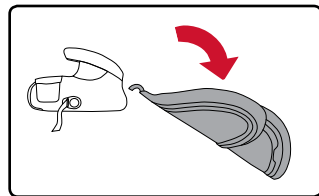



## Adjusting the Backrest

### **!WARNING!**

Reclining the vehicle seat back may adversely affect the position of the vehicle seat belt across the child and may result in death or serious injury in a crash. Refer to your vehicle owner's manual for information on adjusting the vehicle seat back with child seats.

1. Push the backrest until it rests against the vehicle seat back. If the vehicle seat back is adjustable, move it to the upright position.

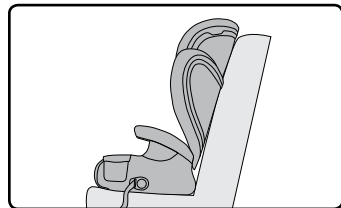

**IMPORTANT:** Do not recline the backrest past the first click.

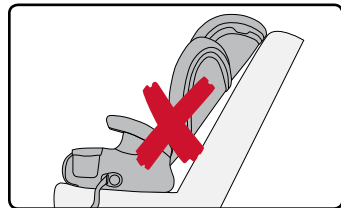



## Adjusting Head Restraint Height

The head restraint can be adjusted and locked into different positions. Check the fit with a child seated in the booster seat. Ensure that the shoulder belt guides are at or just above the child's shoulder as shown on page 8.

1. Squeeze and hold the head restraint height adjuster to raise or lower the head restraint.
2. Slide the head restraint up or down to the desired level.

3. Release the adjustment handle, then pull up to ensure the head restraint has locked into place.

**NOTE:** Repeat this process until the shoulder belt lies across the center of the child's chest and is positioned at or just above the child's shoulder when positioned through the shoulder belt guide.

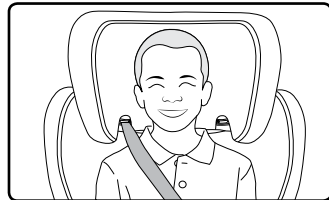
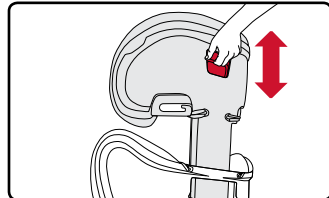
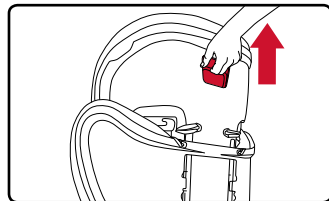



## SecureGuard

Britax recommends using the SecureGuard to achieve best vehicle seat belt placement. The SecureGuard clip should hold the lap part of the vehicle seat belt in place.

The SecureGuard clip should be adjusted to keep the lap part of the vehicle seat belt positioned low across your child's upper thighs. Ensure the bottom edge of the SecureGuard clip is level with your child's upper thighs; however, the clip itself should not press into your child's upper thighs.

**IMPORTANT:** The lap part of the vehicle seat belt must not rest on the child's abdomen.



## Adjusting the SecureGuard

1. Remove the SecureGuard clip.
  - a. Lift up the front of the base cover by removing the elastics at the front of the base (see page 32).
  - b. Locate the SecureGuard adjuster and rotate adjuster strap 90 degrees.
  - c. Slide the SecureGuard adjuster through the slot and pull through the opening and away from the base.

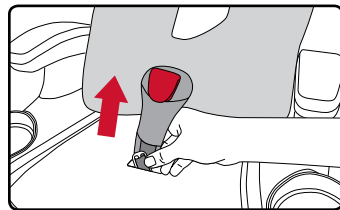





2. Adjust the SecureGuard Webbing.

- **To Shorten:** Feed the webbing through the SecureGuard adjuster and pull the end of the SecureGuard adjuster webbing to tighten.

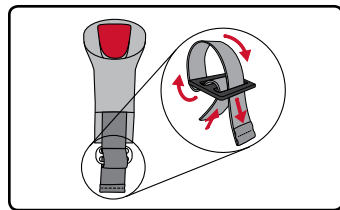

- **To Lengthen:** Feed the end of the SecureGuard adjuster webbing through the SecureGuard adjuster and pull the webbing to remove slack from the SecureGuard adjuster. Then, move the SecureGuard clip to the center of the SecureGuard webbing.

**NOTE:** The lower edge of the SecureGuard clip should be level with the child's upper thighs once the child has been secured in the booster seat.

3. Reattach the SecureGuard Clip back into the base of the seat by rotating the adjuster 90 degrees and inserting it into the slot. Ensure the SecureGuard strap is not twisted.

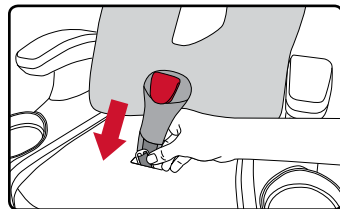
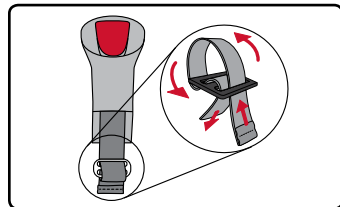



## Cup Holders

### Installing the Cup Holders (Optional)

**IMPORTANT:** DO NOT use cup holders with hot liquids.

1. Slide the cup holder into the booster base and press down until a click is heard.

**NOTE:** The cup holders are labeled “L” and “R”, from the position of the child occupant, and can only be installed as indicated.

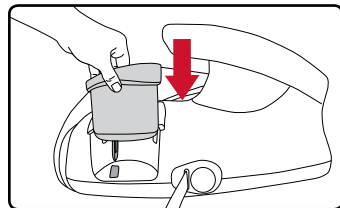

### Removing the Cup Holders

1. From under the booster base, locate the tab on the bottom of the cup holder.
2. Pull forward on the tab to disengage the cup holder, then remove it from the booster base.

**NOTE:** Cup holders are dishwasher safe.

**NOTE:** Cup holders can be removed to allow for side by side seating positions.

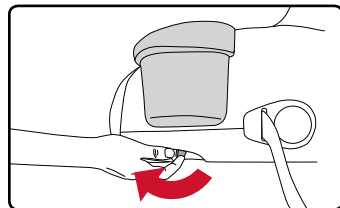



## Using the Lower Universal Anchorage System (LUAS)

The Lower Universal Anchorage System, or LUAS, is a system available on this child seat that helps to anchor the booster seat into the car for added stability and safety in the event of a crash. The lower anchor system does not restrain your child. **You must use the lap-shoulder belt to properly secure your child.**

The figure at right shows typical locations for lower anchors and tether anchors in a vehicle. Check your vehicle owner's manual to learn if it is equipped with LUAS, the maximum weight rating for the lower anchors, information on the lower anchor locations, and designated seating positions available for use with this child seat.

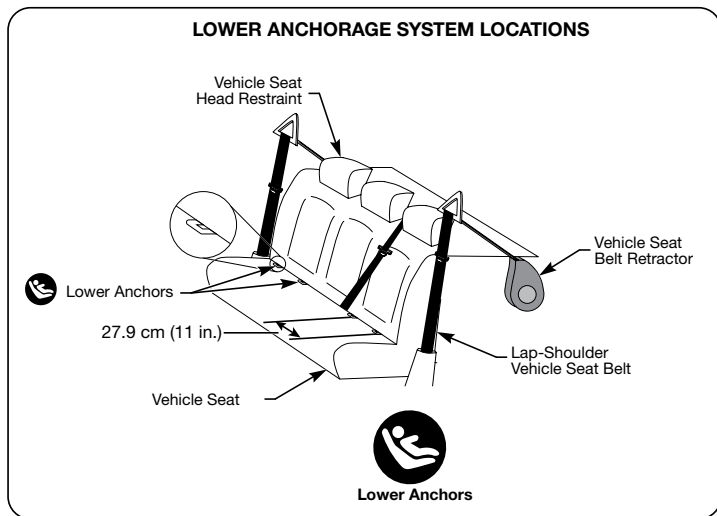



## Overhang from Vehicle Seat

Overhang (including side overhang) is not allowed. The base of the child restraint must fit completely flat on the vehicle seat.

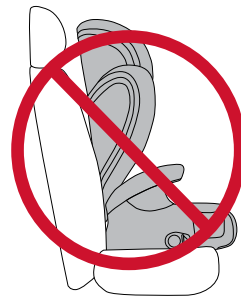

## Lower Connectors

The lower connectors are located in the back of the base. Store the lower connectors in the slots when not in use.

## Removing and Replacing Lower Connectors from Storage Slots

- To remove, press the lower anchor release button on the child's left side of the booster base, then pull each of the connectors from the storage slots.

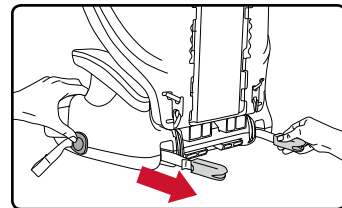

- To replace, press the lower anchor release button on the child's left side of the booster base and then pull the lower connector adjuster strap until the connectors retract into the base. Ensure the straps are not twisted.

**NOTE:** The lower connectors may need to be rotated so they retract into the slots with the bottom side facing down.

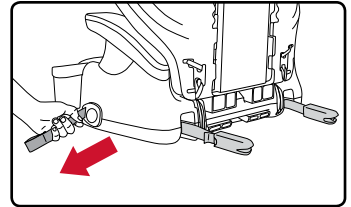

### Attaching and Removing Lower Connector from Vehicle Lower Anchor

- To attach, remove the lower connector from the storage slot and firmly push down onto the vehicle lower anchor until a click is heard.
- To remove, push the lower connector release button on the child's left side of the booster seat to loosen connector strap (see page 18). Then press and hold the red lower connector release buttons and pull the connectors from the vehicle lower anchors.

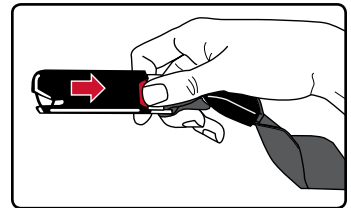
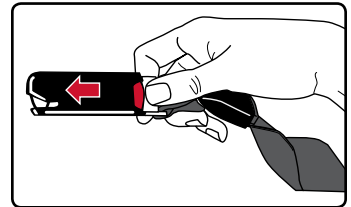



## Positioning the Booster Seat

### ! WARNING!

If the lower anchors in your vehicle prevent proper vehicle belt fit across your child you cannot use LUAS to position this seat. See below.



Lower anchors can be used to secure the child seat to the vehicle seat even when unoccupied, since in a crash an unsecured child restraint system may injure occupants. Secure your child using the vehicle's lap-shoulder belt system.



Lower connectors are not required for proper seat installation. If lower connectors are not used, ensure they are properly stored in the seat base and do not interfere with the base of the booster seat.

1. Verify the booster seat is compatible with your vehicle. Refer to pages 29 - 30 for information about compatible seat belts and head restraints.
  - a. Push the booster seat against the vehicle seat back and ensure that it is positioned correctly so the vehicle head restraint allows the backrest to lie flat against the vehicle seat back. Vehicle head restraint may need to be adjusted or removed. See page 30 for more information.
  - b. Ensure that the base of the booster seat does not hang over the edge of the vehicle seat.
2. If the vehicle seat back is adjustable, ensure it is in the upright position before placing the booster seat on the vehicle seat (see page 12).
3. Push the lower connector release button and pull lower connector to fully extend the lower connector adjuster strap. Repeat on the opposite side to ensure that all slack has been released from the lower connector system.

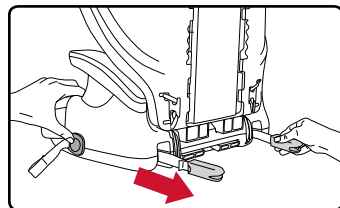
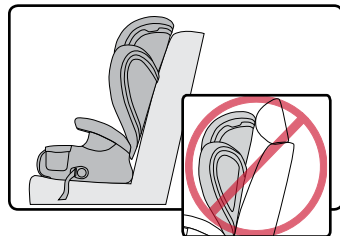

4. Attach the lower connectors.

- a. Verify the lower anchor adjuster straps are not twisted.
- b. Using the lower anchor farthest from you for easiest positioning push the lower connectors onto their adjacent lower anchors as shown.

**NOTE:** You may need to turn the back of the booster seat towards you for easier access to the lower anchors.

- c. A click helps confirm lower connectors are attached. Pull on lower connectors to confirm a secure attachment.

**IMPORTANT:** If a click is not heard when connecting the lower connectors, the lower anchor adjuster strap may be twisted or there may be debris in the lower connector. Correct either situation before continuing with the positioning process.

5. Guide the booster seat into place while pulling the lower connector adjuster strap on either side of the booster seat to remove slack.

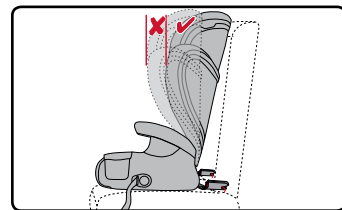
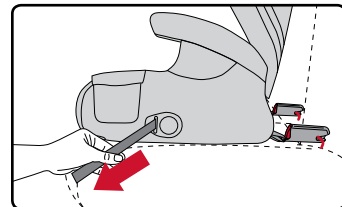
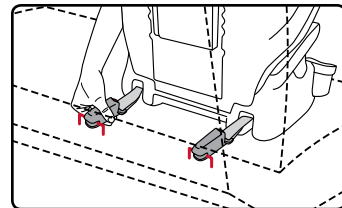

**NOTE:** Only tighten until the slack is removed from the lower connector adjuster strap. Over-tightening the strap can force the backrest of the booster seat forward.





## Securing Your Child

### **! WARNING!**

Use only the vehicle's lap and shoulder belt system when restraining the child in this booster seat.

#### Booster Seat with Backrest

1. Sit your child in the booster seat, ensuring that the child is sitting upright and that their back is against the backrest. Check the head restraint for proper height adjustment. The top of the head restraint should be above the child's ears (see page 8).
2. Pull the vehicle seat belt out and route the shoulder part of the vehicle seat belt through the shoulder belt guide.

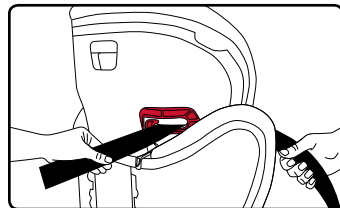
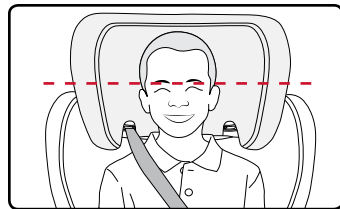



3. Route the lap part of the vehicle seat belt under the left and right armrests and over both base belt guides.

**NOTE:** The shoulder part of the vehicle seat belt should be routed under the armrest on the buckle side.

4. Verify the vehicle seat belt is not twisted and then fasten across the child.

**NOTE:** The lap part of the vehicle seat belt should rest low on the child's upper thighs.



5. Route the lap part of the vehicle seat belt through the SecureGuard clip.

**NOTE:** The lap part of the vehicle seat belt should rest low on the child's upper thighs.

6. Remove slack from the vehicle seat belt.

**NOTE:** Proper positioning is achieved when the shoulder belt lies across the center of the child's chest and is positioned at or just above the child's shoulder.

7. Review Checklist on page 26 to ensure all steps have been completed fully.

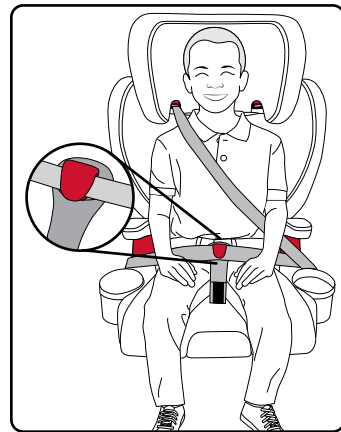



## Booster Seat without Backrest

1. Ensure the booster seat is positioned in a location that has a vehicle head restraint, and attach lower connectors as shown in *Positioning the Booster Seat* on page 26.

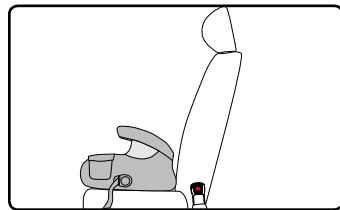

2. Seat your child in the booster seat. The top of the child's ears must be below the top of the vehicle head restraint.
3. Pull the vehicle seat belt out, then route the lap part of the vehicle seat belt under both armrests and over the left and right base belt guides.



4. Verify that the vehicle seat belt is not twisted and then fasten across the child.



**NOTE:** The shoulder belt should lie across the center of the child's chest, and be positioned at or above the child's shoulder.

Britax Child Safety, Inc.

5. Route the lap part of the vehicle seat belt through the SecureGuard clip.

**NOTE:** The lap part of the vehicle seat belt should rest low on the child's upper thighs, routed through the SecureGuard clip and under the armrests.

6. Remove slack from the vehicle seat belt.

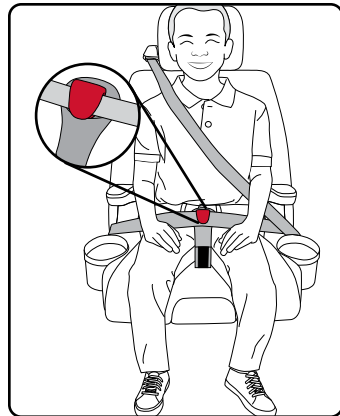

## ✓ CHECKLIST

- ✓ Vehicle seat belt is not twisted.
- ✓ Vehicle seat belt is securely positioned and fastened.
- ✓ Lap part of the vehicle seat belt should be worn under the armrests and rest low on the child's upper thighs.
- ✓ Shoulder belt lies across the center of the child's chest and is positioned at or above the child's shoulder.

## Vehicle Compatibility

### Vehicle Seating Positions

# ! WARNING!

The back seat is the safest location for children 12 and under.

DO NOT place a booster seat on the front seat with an air bag unless it is deactivated. DEATH or SERIOUS INJURY can occur. See your vehicle owner's manual for booster seat positioning instructions.

This booster seat must only be used in forward-facing vehicle seats. Side-facing or rear-facing seats CANNOT be used. For questions about positioning the booster seat consult the vehicle owner's manual.

Some vehicles have no seating positions which are compatible with this booster seat or any other child seat. See diagram at right.

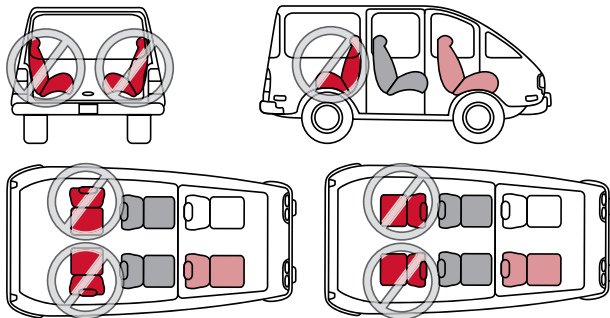



## Vehicle Buckle Position

### ! WARNING!

The position of the vehicle seat belt buckle can adversely affect the stability of the booster seat.

If the buckle lies near the incorrect position ( ✘ ) when the slack is removed from the vehicle seat belt, try fitting the booster seat in another seating position OR consult your vehicle owner's manual to see if you can lower the vehicle buckle position by twisting the vehicle buckle stalk.

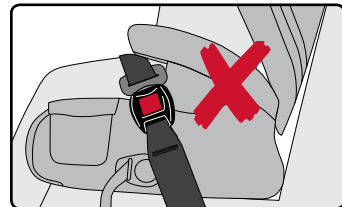

If it is not possible to achieve the correct position ( ✔ ) for the buckle, then another seating position or child seat **MUST** be used.

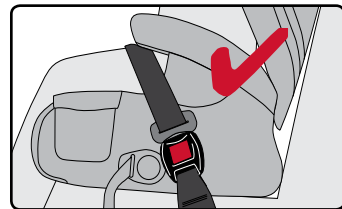



---

## Vehicle Seat Belts

**IMPORTANT:** Vehicle seats and vehicle seat belts differ from vehicle to vehicle. Refer to your vehicle owner's manual for specific information about vehicle seat belts and their use with child seats. This booster seat can fit securely in most vehicles using existing vehicle seat belts. However, some vehicles do not have seating positions which are compatible with this booster seat or any other child restraint. If in doubt, contact the vehicle manufacturer for assistance.

To protect your child in a crash, you must use this booster seat with vehicle seat belts that are compatible. **This booster seat can only be used with three-point (lap-shoulder) vehicle seat belts.** The vehicle owner's manual will have information on the types of vehicle seat belts in your vehicle. If your vehicle seat belt type is identified on page 31 as incompatible, select another seating position.



## Vehicle Head Restraints

**WITH BACKREST:** Proper positioning of the booster seat may require adjusting or removing the vehicle head restraint to allow the backrest to lie flat against the vehicle seat back. If the vehicle head restraint cannot be adjusted or removed, a different seating position or different booster seat should be used.

**WITHOUT BACKREST:** Use only as a backless booster when used in a seating position with a vehicle head restraint. See your vehicle owner's manual for booster seat positioning instructions.

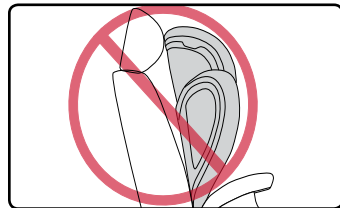

## ⚠️ WARNING!

In some cases, the vehicle head restraint can prevent the child seat head restraint from being raised high enough to properly adjust the harness for the fit of your child. **DO NOT** force the child seat head restraint past the vehicle head restraint. Doing so could cause the child seat not to perform as intended. If the location of the vehicle head restraint interferes with the child seat head restraint, raise or remove the vehicle head restraint. If the vehicle head restraint cannot be removed, move the child seat to the upright position or try a different seating location.





## ! WARNING!

The following types of vehicle seat belts are **NOT** compatible with this child seat. If any of the belt types listed below are in the chosen seating position, choose another vehicle seating position or check your vehicle owner's manual for information on installing a car seat in your vehicle.



**Lap-shoulder belts with top or bottom anchor points on the vehicle door.**



**Motorized, automatic vehicle seat belts.**



**Lap only belts.**

**NOTE:** This booster seat may not be compatible with every inflatable lap-shoulder belt found in all vehicle makes and models. See FAQs in the support section of the Britax website ([britax.ca/support/faq](http://britax.ca/support/faq)) for additional instructions.



## Care and Maintenance

**IMPORTANT:** Before each use, check this child seat and its components to make sure they are in good condition and good working order.

### Removing Booster Covers

#### Booster Base Cover

1. Detach the two elastic loops from under the front of the seat base and lift the cover up.
2. Remove the SecureGuard clip by rotating the adjuster 90 degrees and sliding the adjuster through the slot (see page 26).
3. Detach the two elastic loops from the back of the seat base.
4. Remove the booster base cover.

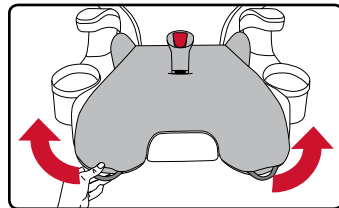

#### Booster Backrest Cover

1. Raise headrest (see page 13).
2. Detach the two elastic loops from the top of the backrest.
3. Detach the four elastic loops from the bottom of the backrest.
4. Remove the backrest cover.

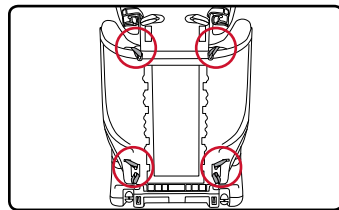

**NOTE:** Be careful not to damage the foam.



### Booster Head Restraint Cover

1. Detach the two elastic loops from the back of the headrest.
2. Lift the head restraint cover off of the headrest.

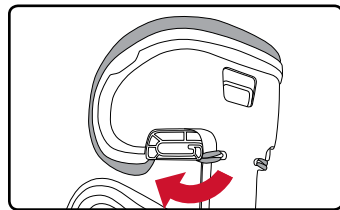

### Replacing Booster Covers

To replace covers, reverse the removal instructions.

### Cleaning Booster Covers

- Refer to product care label for wash instructions.
- If care label indicates machine washable, always refer to [us.britax.com/faqs](http://us.britax.com/faqs) for important care information.
- DO NOT bleach or iron.

### Cleaning the Shell

- SPONGE CLEAN, using warm water and mild soap.
- TOWEL DRY
- DO NOT use solvents, abrasive cleaners, or disassemble the booster seat in any way except as instructed.
- CUPHOLDERS: Dishwasher safe, top shelf only.



## Warranty

This booster seat was manufactured by Britax Child Safety, Inc. (“Britax”). To the extent allowed by law, Britax warrants this product to the original retail purchaser as follows:

### LIMITED WARRANTY

This booster seat is warranted against defective materials or workmanship for one year from the date of original purchase. Proof of purchase is required. The exclusive remedy for this warranty is that Britax will, at its option, provide repair or replacement components for this product. Britax reserves the right to discontinue or change fabrics, parts, models or products, or to make substitutions. Britax products purchased from unauthorized retailers, online auction sites, or as second hand items are not covered under warranty.

To make a claim under this warranty, contact Britax Consumer Services at 1-888-427-4829 or 1-704-409-1699, or write to us using the address on the back cover of this booklet. Proof of purchase is required.

### PLEASE COMPLETE AND MAIL THE OWNER REGISTRATION CARD WITHIN (30) DAYS OF PURCHASE

You may also register online at [us.britax.com/registration](http://us.britax.com/registration).

### WARRANTY LIMITATIONS

This warranty does not include damages that arise from negligence, misuse or use not in accordance with the product instruction.

The use of non-Britax covers, inserts, toys, accessories, or tightening devices is not approved by Britax. Their use could cause this child seat to fail Federal Safety Standards or not perform as intended in a crash. Their use may void the Britax warranty.

### LIMITATION OF DAMAGES

The warranty and remedies as set forth above are exclusive and in lieu of all others, oral or written, express or implied. In no event will Britax, or the retailer selling this product, be liable for any damages, including incidental or consequential damages, or loss of use arising out of the use or inability to use this product.

**LIMITATIONS OF WARRANTIES AND OTHER WARRANTY TERMS AND STATE LAWS**

Any implied warranties, including implied warranties of merchantability and fitness for a particular purpose, shall be limited to the duration and terms of the express written warranty. Some states do not allow certain exclusions or limitations on warranties, so the above may not apply to you. This warranty gives you specific legal rights, and you may have other rights, which vary from state to state. Neither Britax, nor the retailer selling this product, authorizes any person to create for it any other warranty, obligation, or liability in connection with this product.



---

## Notes



## Table des matières

<b>Caractéristiques .....</b>	<b>2</b>	<b>Attacher votre enfant.....</b>	<b>23</b>
<b>Information de sécurité .....</b>	<b>4</b>	Rehausseur avec dossier .....	23
Warnings .....	4	Rehausseur sans dossier .....	25
Notes importantes.....	5	<b>Compatibilité des véhicules.....</b>	<b>27</b>
Certification .....	7	Places assises dans le véhicule .....	27
Registration .....	7	Position de la boucle de ceinture du véhicule..	28
Information pour l'installation de l'enfant.....	8	Ceintures de sécurité du véhicule .....	29
<b>Utilisation du rehausseur .....</b>	<b>10</b>	Appuie-tête du véhicule .....	30
Dossier du rehausseur .....	10	<b>Soins et entretien .....</b>	<b>32</b>
SecureGuard .....	14	Retrait des housses du siège d'appoint.....	32
Porte-gobelets.....	16	Replacer des housses du siège d'appoint.....	33
Système de la barre d'ancrage inférieure .....	17	Nettoyer la housse .....	33
Dépassement du siège du véhicule .....	18	Nettoyer la coque.....	33
Attaches inférieurs .....	18	<b>Garantie .....</b>	<b>34</b>
<b>Positionnement du rehausseur .....</b>	<b>20</b>	<b>Remarques .....</b>	<b>36</b>



## Caractéristiques

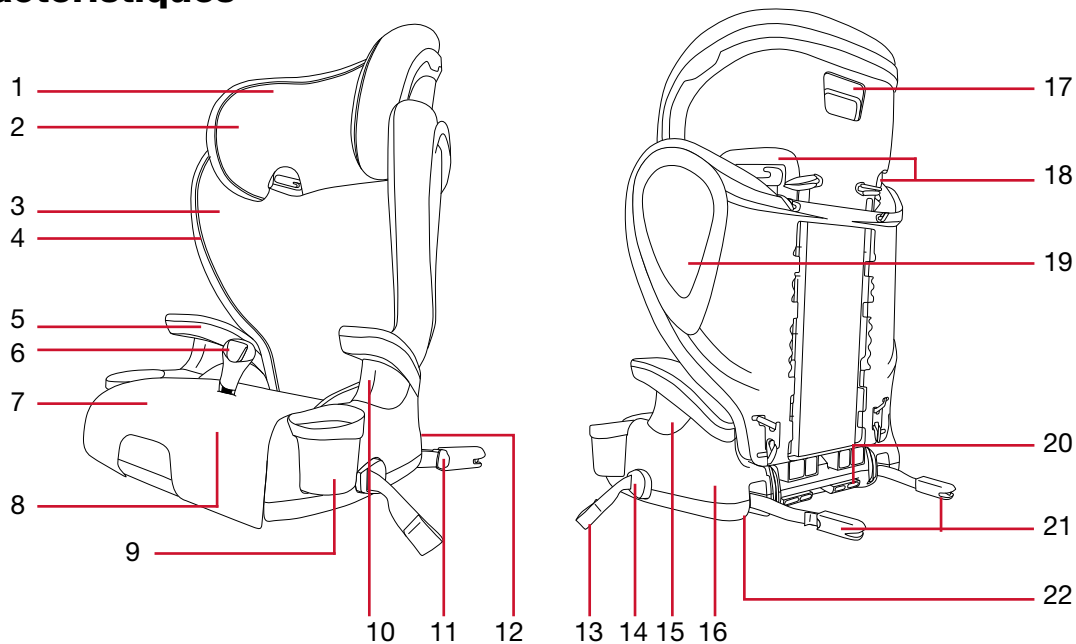

*Le produit réel peut être différent des images.*





1. Appuie-tête
2. Housse de l'appuie-tête
3. Housse de dossier
4. Dossier
5. Repose-bras
6. Clip SecureGuard
7. Housse de la base
8. Étiquette du numéro de série et de la date de fabrication (sous le housse de la base)
9. Porte-gobelet
10. Guide de ceinture de la base
11. Bouton de relâchement de l'attache inférieure (DUA)
12. Cylindre d'articulation du dossier
13. Sangle de réglage de l'attache inférieure (DUA)
14. Bouton de réglage de l'attache inférieure (DUA)
15. Marque de sécurité nationale
16. Base
17. Dispositif de réglage en hauteur de l'appuie-tête
18. Guides de ceinture baudrier
19. Coussin d'impact latéral
20. Fente d'articulation de la base
21. Attaches inférieures (DUA)
22. Rangement du guide d'utilisation (sous la base)



## Information de sécurité

# ⚠ MISE EN GARDE!

Le non-respect de ces mises en garde sur le siège d'appoint et de ces instructions peut entraîner des BLESSURES GRAVES ou la MORT.

**Lisez attentivement ces instructions avant d'utiliser ce produit.**

### EXIGENCES DE TAILLE

- AVEC DOSSIER : Utiliser uniquement pour un enfant dont le poids se situe entre 18 et 54 kg (40 et 120 lb) et dont la taille se situe entre 110 et 160 cm (44 et 63 po).
- SANS DOSSIER : Utiliser uniquement pour un enfant dont le poids se situe entre 22 et 54 kg (48 et 120 lb) et dont la taille se situe entre 115 et 160 cm (46 et 63 po).

### INSTALLATION

- Utiliser uniquement le système de ceinture sous-abdominale et baudrier du véhicule lorsque l'enfant est dans ce siège d'appoint.
- Utilisez seulement l'option sans dossier lorsque vous installez le rehausseur en position assise là où le véhicule est équipé d'un appui-tête et lorsque le placement de la ceinture de véhicule approprié peut être réalisé.

### UTILISATION GÉNÉRALE

- Suivez toutes les instructions sur ce siège d'appoint ainsi que les instructions situées sous la base du siège.
- Enregistrer le système de retenue auprès du fabricant.
- Utilisez ce siège rehausseur face à l'avant seulement
- Les personnes possédant des véhicules dont l'installation de sièges pour enfant est recommandée sur les banquettes arrière des véhicules devraient être conscientes que, selon les statistiques des accidents de la route, les enfants sont plus en sécurité lorsqu'ils sont attachés adéquatement sur les banquettes arrière que sur les sièges avant des véhicules. Afin d'assurer la sécurité de votre enfant, veuillez lire attentivement les



*Positions assises du véhicule* à la page 27 et consulter le manuel du véhicule.

- Ce siège pour enfant peut être utilisé seulement dans les classes de véhicules suivantes : voitures particulières à usages multiples, automobiles et camions.
- Assurez-vous toujours que le système de retenue pour enfant est sécurisé au véhicule, même s'il n'est pas occupé, puisque dans un accident un système de retenue pour enfant non fixé peut blesser les occupants. Vous pouvez fixer le siège pour enfant inoccupé en attachant les connecteurs inférieurs aux barres d'ancrage inférieures du véhicule, ou en bouclant la ceinture de sécurité en la faisant passer en travers du siège inoccupé.
- Pour éviter des blessures dues à une détérioration, cesser d'utiliser le siège d'appoint lorsque dix ans (10) se sont écoulés depuis sa date de fabrication ou s'il a été impliqué dans un accident grave (voir page 5). Voir l'étiquette portant le numéro de série et la date de fabrication sous la base du siège d'appoint.
- L'utilisation de housses, de pièces rapportées, de jouets, d'accessoires ou de dispositifs de serrage autres que ceux de Britax n'est pas approuvée par Britax. Leur utilisation pourrait nuire à l'efficacité du siège d'appoint.
- Lors d'une collision, les passagers sont principalement protégés par la carrosserie du véhicule. Un siège d'appoint ne protégera pas un enfant si le véhicule subit un impact grave. Toutefois, installé correctement, il augmentera grandement les chances de survie dans la plupart des accidents. S'assurer que tous les utilisateurs comprennent pleinement les façons adéquates d'utiliser ce siège d'appoint dans un véhicule.

## Notes importantes

- Avant chaque utilisation, vérifiez le bon état et le bon fonctionnement du dispositif de retenue et de ses composants.
- Britax recommande fortement aux enfants de rester assis dans un siège enfant avec un harnais à 5 points jusqu'à atteindre le poids ou la taille maximum autorisé.
- Utiliser ce siège d'appoint orienté vers l'avant uniquement.



- Cessez d'utiliser ce siège pour enfant s'il a été impliqué dans un accident modéré ou grave. Il n'est pas nécessaire de remplacer le siège d'auto à la suite d'un accident mineur, tel que le définit le National Highway Traffic Safety Administration (NHTSA) des États-Unis :
  - a. Le véhicule est utilisable après l'accident; **et**
  - b. La porte du véhicule la plus près du siège pour enfant n'a pas été endommagée; **et**
  - c. Aucun passager n'a été blessé; **et**
  - d. Le siège pour enfant ne présente aucun dommage apparent; **et**
  - e. Les coussins gonflables (s'il y en a) ne se sont pas déployés.
- Toujours supporter la base et le dossier tout en soulevant ou transportant ce siège d'appoint.
- Couvrir le siège d'appoint lorsque le véhicule est stationné en plein soleil. Certaines pièces du siège d'appoint peuvent devenir suffisamment chaudes pour brûler un enfant.
- Ranger le siège d'appoint dans un endroit frais et sec lorsqu'il n'est pas utilisé. Éviter de placer des objets lourds sur le siège d'appoint.
- **NE PAS**, sauf indication contraire prévue dans ce guide, tenter de démonter une quelconque pièce du siège d'appoint ni de modifier la façon d'utiliser les ceintures de sécurité.
- **NE PAS** laisser un siège rabattable du véhicule non verrouillé. En cas de freinage brusque, un dossier de siège non verrouillé pourrait nuire à l'efficacité du siège d'appoint.
- **NE PAS** utiliser d'objet pour soulever le siège d'appoint du siège du véhicule. En cas d'accident, cela pourrait nuire à l'efficacité du siège d'appoint.
- Les recommandations de tierces parties sont sujettes à changement, c'est pourquoi nous vous recommandons de visiter leurs sites Web pour obtenir leurs plus récentes recommandations.



---

## Certification

---

### Véhicules motorisés

Ce système de siège pour enfant est conforme à toutes les Normes de sécurité des véhicules automobiles du Canada (CMVSS 213.2).

---

### Aéronef

**Ce système de retenue n'est pas homologué pour une utilisation à bord d'aéronefs, ces derniers n'étant pas équipés de ceintures-baudriers.**

---

## Registration

Les systèmes de retenue peuvent faire l'objet de rappels pour des raisons de sécurité. Il est donc impératif d'enregistrer ce système afin de pouvoir être contacté. Faire parvenir nom, adresse et adresse de courriel, le cas échéant, ainsi que le numéro de modèle et la date de fabrication à Britax Child Safety, Ltd., Case postale 7289, RPO Brunswick Square, Saint John NB E2L 4S6, ou composer le 1 888 427 4829, ou procéder à un enregistrement en ligne à [us.britax.com/registration](http://us.britax.com/registration).

À des fins de commodité, noter ci-dessous les renseignements relatifs au siège d'appoint. Se reporter au numéro de série et à la date de fabrication, voir pages 2 - 3.

Numéro de marque et de modèle : \_\_\_\_\_

Numéro de série : \_\_\_\_\_

Numéro de lot : \_\_\_\_\_

Date de fabrication : \_\_\_\_\_



## Information pour l'installation de l'enfant

### Utilisation avec dossier

Utiliser le siège d'appoint orienté vers l'avant uniquement pour un enfant :

- dont le poids se situe entre 18 et 54 kg (40 et 120 lb); **et**
- dont la taille se situe entre 110 et 160 cm (44 et 63 po); **et**
- qui peut rester assis correctement; **et**
- lorsque l'enfant est assis droit, le dos contre le dossier, le dessus de l'appuie-tête est au-dessus de ses oreilles de l'enfant (Fig. A); **et**
- lorsque la ceinture-baudrier passe par le guide de ceinture-baudrier, traverse le milieu de la poitrine de l'enfant et est positionnée au niveau ou au-dessus de l'épaule de l'enfant (Fig. B); **et**
- lorsque la ceinture sous-abdominale passe sous l'accoudoir, dans l'attache SecureGuard et repose bien bas sur le haut des cuisses de l'enfant (Fig. C).

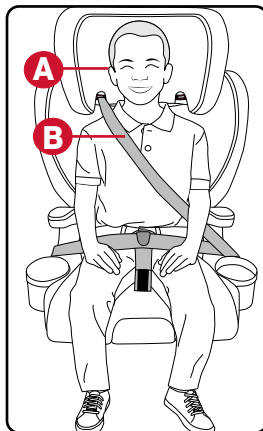

**IMPORTANT :** Reportez-vous à la section *Attacher votre enfant*, aux page 23, pour plus d'informations.



## Utilisation sans dossier

Utiliser le rehausseur orienté vers l'avant uniquement pour un enfant :

- dont le poids se situe entre 22 et 54 kg (48 et 120 lb); **et**
- dont la taille se situe entre 115 et 160 cm (46 et 63 po); **et**
- qui peut rester assis correctement; **et**
- lorsque le rehausseur est placé sur un siège équipé d'un appuie-tête (consulter le manuel du véhicule); **et**
- lorsque la ceinture-baudrier passe par traverse le milieu de la poitrine de l'enfant et est positionnée au niveau ou au-dessus de l'épaule de l'enfant (Fig. A); **et**
- lorsque la ceinture sous-abdominale passe sous le repose-bras, dans l'attache SecureGuard et bien bas sur le haut des cuisses de l'enfant (Fig. B).

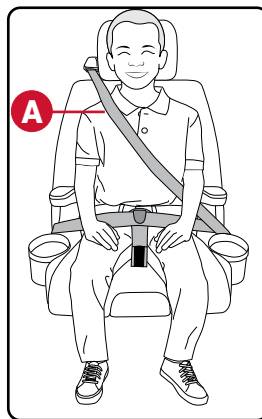

**IMPORTANT :** Reportez-vous à la section *Attacher votre enfant*, aux page 23, pour plus d'informations.



## Utilisation du rehausseur

### Dossier du rehausseur

#### Installation du dossier

1. Placez la base sur une surface plane.
2. Alignez les deux charnières du dossier avec la barre de la base du siège et poussez les charnières du dossier sur la barre de la base pour les fixer ensemble. Vous entendrez un clic.
3. Inclinez le dossier vers la base jusqu'à entendre un clic pour vérifier qu'il est bien fixé.

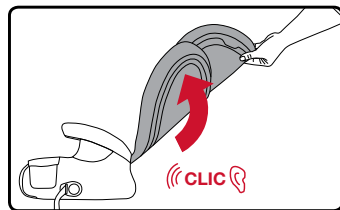
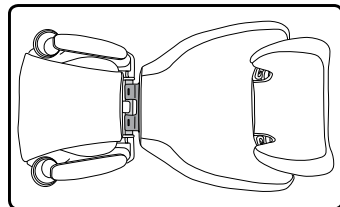





## Retrait du dossier

1. Placez le rehausseur sur une surface plane.
2. Placez une main dans le rehausseur et poussez le dossier jusqu'à ce qu'il repose à plat.

**REMARQUE :** Un clic confirme que le dossier repose à plat.

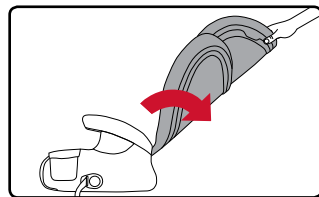

3. Continuez à pousser le dossier jusqu'à ce qu'il se sépare de la base.

**REMARQUE :** Rangez le dossier dans un endroit frais et sec.

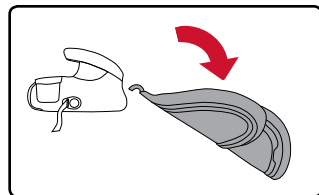



## Ajustement du dossier

### ⚠ MISE EN GARDE!

Le fait d'incliner le siège du véhicule peut modifier la position de la ceinture-baudrier et entraîner la mort ou des blessures graves en cas d'accident. Consulter le manuel du propriétaire du véhicule pour savoir comment régler le dossier avec un siège d'auto.

1. Poussez le dossier jusqu'à ce qu'il repose contre le dossier du siège du véhicule. Si le dossier du siège du véhicule est réglable, mettez-le en position verticale.

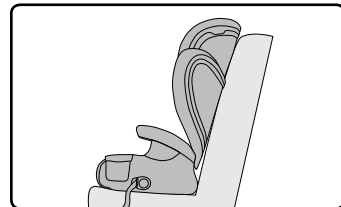

**IMPORTANT :** N'inclinez pas le dossier au-delà du premier clic.

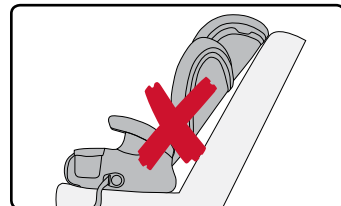



## Ajustement de la hauteur de l'appuie-tête

L'appuie-tête peut être réglé et verrouillé dans différentes positions. Vérifiez l'ajustement avec un enfant assis dans le siège d'appoint. Assurez-vous que les guides de la ceinture badière sont au niveau ou légèrement au-dessus des épaules de l'enfant, comme illustré à la page 8.

1. Pressez et maintenez la poignée de réglage de l'appuie-tête afin de le monter ou de le descendre.
2. Faites glisser l'appuie-tête vers le haut ou vers le bas jusqu'à la hauteur souhaitée.
3. Relâchez la poignée de réglage, puis tirez vers le haut pour vérifier que l'appuie-tête est verrouillé en place.

**REMARQUE :** Répétez la procédure jusqu'à ce que la ceinture badière repose au centre de la poitrine de l'enfant et qu'elle se situe au niveau ou au-dessus des épaules de l'enfant lorsqu'elle est positionnée dans le guide de la ceinture badière.

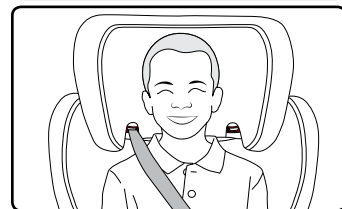
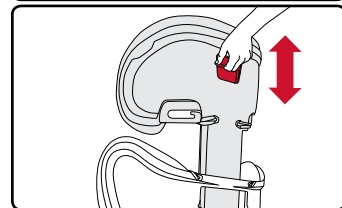
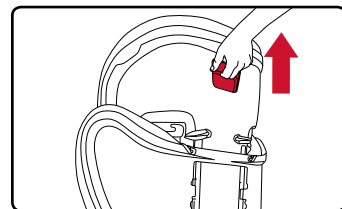



## SecureGuard

Britax recommande d'utiliser le clip SecureGuard pour obtenir un meilleur positionnement de la ceinture de sécurité du véhicule. Le clip SecureGuard doit maintenir en place la partie sous-abdominale de la ceinture de sécurité du véhicule.

Le clip SecureGuard doit être réglé de manière à maintenir la partie sous-abdominale de la ceinture de sécurité du véhicule positionnée bien bas, sur le haut des cuisses de l'enfant. Assurez-vous que le bord inférieur du clip SecureGuard est au même niveau que le haut des cuisses de l'enfant, sans que le clip appuie sur le haut des cuisses de l'enfant.

**IMPORTANT :** La partie sous-abdominale de la ceinture de sécurité du véhicule ne doit pas reposer sur l'abdomen de l'enfant.

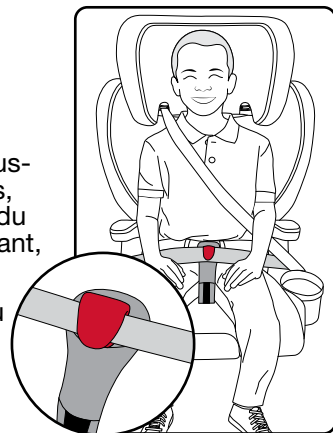

## Ajustement du clip SecureGuard

1. Retirez le clip SecureGuard.
  - a. Soulevez l'avant de la housse de la base en retirant les élastiques à l'avant de la base (voir page 32).
  - b. Repérez le dispositif d'ajustement du clip SecureGuard et tournez la sangle du dispositif d'ajustement de 90 degrés.
  - c. Glissez le dispositif d'ajustement du clip SecureGuard dans la fente et tirez-le par l'ouverture et hors de la base.

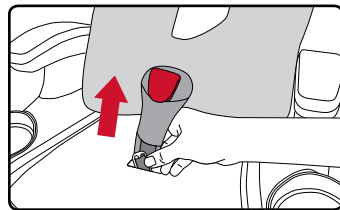



2. Ajustez la sangle du clip SecureGuard.

- **Pour la raccourcir :** Faites passer la sangle dans le dispositif d'ajustement du clip SecureGuard et tirez sur l'extrémité de la sangle pour la serrer.

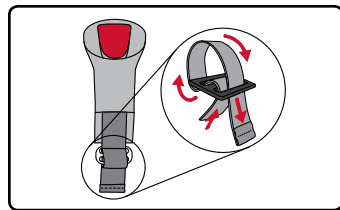

- **Pour l'allonger :** Faites passer l'extrémité de la sangle dans le dispositif d'ajustement du clip SecureGuard et tirez sur la sangle pour éliminer le jeu du dispositif d'ajustement du clip SecureGuard. Déplacez le clip SecureGuard au centre de la sangle SecureGuard.

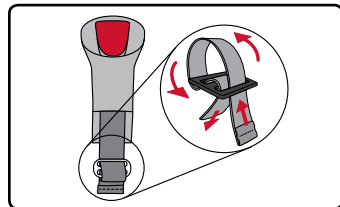

**REMARQUE :** Le bord inférieur du clip SecureGuard doit être au niveau du haut des cuisses de l'enfant lorsque l'enfant est attaché dans le siège d'appoint.

3. Rattachez le clip SecureGuard dans la base du siège en tournant le dispositif d'ajustement de 90 degrés et en l'insérant dans la fente. Assurez-vous que la sangle SecureGuard n'est pas entortillée.

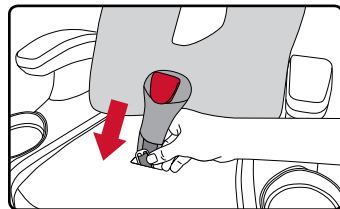



## Porte-gobelets

### Installation des porte-gobelets (optionnelle)

**IMPORTANT :** N'utilisez PAS les porte-gobelets avec des liquides chauds.

1. Glissez le porte-gobelet dans la base du siège d'appoint et appuyez jusqu'à entendre un clic.

**REMARQUE :** Les porte-gobelets gauche et droit portent respectivement l'inscription « L » et « R » selon la position assise de l'enfant et peuvent uniquement être installés comme indiqué.

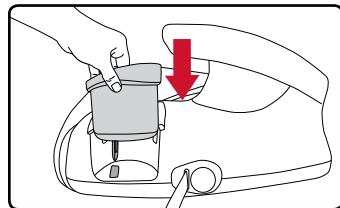

### Retrait des porte-gobelets

1. Sous la base du siège d'appoint, repérez l'ergot situé au bas du porte-gobelet.
2. Tirez vers l'avant sur l'ergot pour libérer le porte-gobelet, puis retirez celui-ci de la base du siège d'appoint.

**REMARQUE :** Les porte-gobelets sont lavables au lave-vaisselle.

**REMARQUE :** Les porte-gobelets peuvent être enlevés pour permettre des places assises côte à côte.

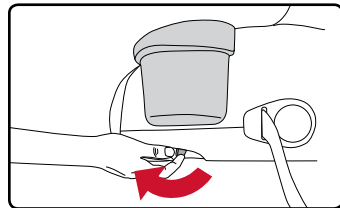



## Système de la barre d'ancrage inférieure

Le système d'ancrage universel inférieur, ou LUAS, est un système disponible sur ce siège d'enfant qui aide à ancrer le siège d'appoint dans le véhicule pour augmenter la stabilité et la sécurité en cas d'accident. Le système de la barre d'ancrage inférieure ne retient pas votre enfant. **Vous devez utiliser la ceinture sous-abdominale et baudrier pour attacher votre enfant correctement.**

La figure à droite montre les emplacements classiques des barres d'ancrage inférieures dans un véhicule. Consultez le manuel de votre véhicule afin de savoir s'il est équipé de DUA, les renseignements sur les emplacements de la barre d'ancrage inférieure et les positions assises possibles avec ce siège pour enfant.

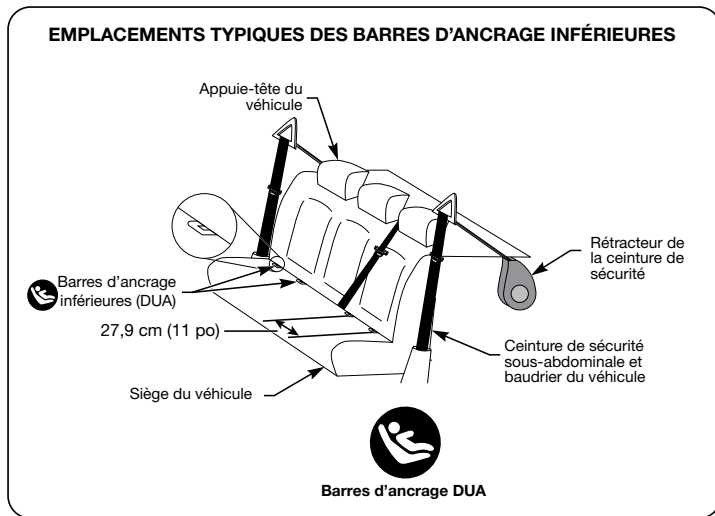



## Dépassement du siège du véhicule

Le dépassement (y compris le dépassement latéral) n'est pas permis. La base du dispositif de retenue pour enfant doit être complètement à plat sur le siège du véhicule.

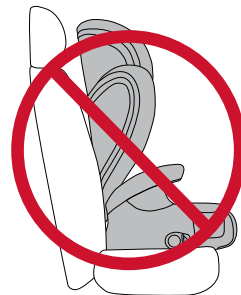

## Attaches inférieurs

Les attaches inférieurs sont situés à l'arrière de la base. Rangez les attaches dans les fentes lorsque vous ne les utilisez pas.

## Retrait des attaches inférieurs des fentes de rangement et leur remplacement

- Pour les retirer, appuyez sur le bouton de déverrouillage de la barre d'ancrage inférieure situé sur la base du siège d'appoint du côté gauche de l'enfant, puis retirez chacun des attaches des fentes de rangement.

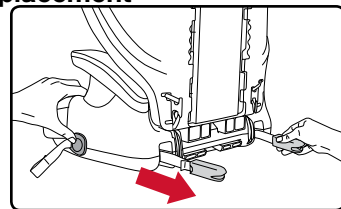



- Pour les replacer, appuyez sur le bouton de déverrouillage de la barre d'ancrage inférieure situé sur la base du siège d'appont du du côté gauche de l'enfant, puis tirez sur la sangle du dispositif d'ajustement du attache inférieur jusqu'à ce que les attaches se rétractent dans la base. Assurez-vous que les sangles ne sont pas entortillées.

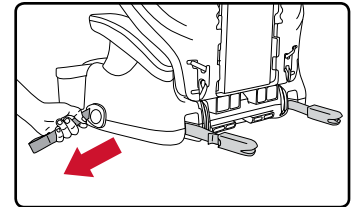

**REMARQUE :** Il se peut que les attaches inférieurs doivent être tournés afin qu'ils se rétractent dans les fentes avec le côté inférieur vers le bas.

### Installation de l'attache inférieur à la barre d'ancrage inférieure du véhicule et son retrait

- Pour le fixer, retirez l'attache inférieur de la fente de rangement et appuyez fermement sur la barre d'ancrage inférieure du véhicule jusqu'à entendre un clic.
- Pour le retirer, appuyez sur le bouton de déverrouillage rouge de l'attache inférieur et maintenez-le enfoncé, puis retirez l'attache de la barre d'ancrage inférieure du véhicule (voir page 18).

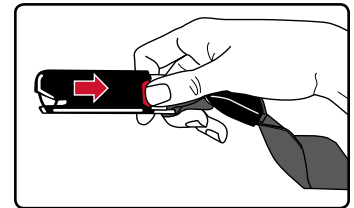
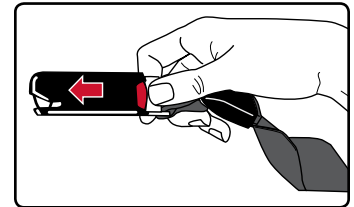



## Positionnement du rehausseur

### ⚠ MISE EN GARDE!

Si les ancrages inférieurs de votre véhicule ne permettent pas à la ceinture de sécurité du véhicule de bien s'ajuster à votre enfant, vous ne pouvez pas utiliser le DUA pour installer le siège en mode rehausseur. Consultez les images ci-dessous.



Même si le siège pour enfant est inoccupé, il est recommandé de le fixer à l'aide des barres d'ancrage inférieures, car un dispositif de retenue non sécurisé est susceptible de blesser les occupants du véhicule en cas d'accident. Utilisez la ceinture sous-abdominale et d'épaule du véhicule pour attacher l'enfant.



L'utilisation des connecteurs inférieurs n'est pas requise pour une installation du siège réussie. Si les connecteurs inférieurs ne sont pas utilisés, assurez-vous qu'ils sont bien rangés dans la base du siège et qu'ils n'entravent pas la base du rehausseur.

1. Vérifiez si le siège d'appoint est compatible avec votre véhicule.  
Consultez les pages 29 - 30 pour des renseignements sur les ceintures de sécurité et les appui-têtes compatibles.
  - a. Poussez le siège d'appoint contre le dossier du siège du véhicule et assurez-vous qu'il est bien positionné de manière à ce que l'appuie-tête du véhicule permette au dossier du siège d'appoint de reposer contre le dossier du siège du véhicule. Pour plus d'informations, reportez-vous à la page 30.
  - b. Assurez-vous que la base du siège d'appoint ne dépasse pas l'extrémité du siège du véhicule.
2. Si le dossier du siège du véhicule est réglable, mettez-le en position verticale avant de placer le siège d'appoint sur le siège du véhicule (voir page 12).
3. Appuyez sur le bouton de déverrouillage de la barre d'ancrage inférieure situé sur le siège d'appoint du côté gauche de l'enfant, puis tirez sur l'attache inférieur afin d'allonger complètement la sangle du dispositif d'ajustement de l'attache inférieur. Répétez du côté opposé pour vous assurer que tout jeu a été éliminé du système de l'attache inférieur.

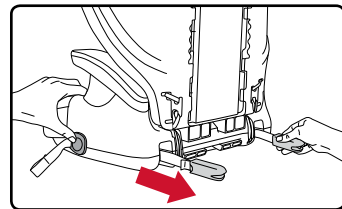
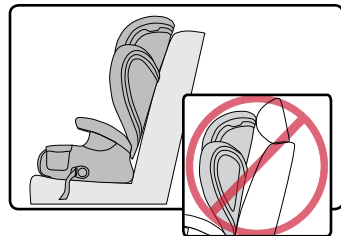

4. Fixez les attaches inférieures.

- a. Assurez-vous que les sangles du dispositif d'ajustement de la barre d'ancrage inférieure ne sont pas entortillées.
- b. En utilisant la barre d'ancrage inférieure la plus éloignée de vous pour faciliter le positionnement, poussez les connecteurs inférieurs dans les barres d'ancrage inférieures adjacentes, comme illustré.

**REMARQUE :** Il se peut que vous ayez à tourner l'arrière du siège d'appoint vers vous pour vous faciliter l'accès aux attaches inférieurs.

- c. Un clic confirme que les connecteurs inférieurs sont fixés. Tirez sur les connecteurs inférieurs pour confirmer la fixation sécuritaire.

**IMPORTANT :** Si vous n'entendez pas de clic lorsque vous fixez les attaches inférieurs, la sangle du dispositif d'ajustement de la barre d'ancrage inférieure est peut-être entortillée ou des débris peuvent être logés dans le attache inférieur. Rectifiez la situation avant de poursuivre le processus de positionnement.

5. Guidez le siège d'appoint en place en tirant la sangle du dispositif d'ajustement de l'attache inférieur de chaque côté du siège d'appoint pour éliminer le jeu.

**REMARQUE :** Serrez seulement jusqu'à ce que le jeu soit éliminé de la sangle du dispositif d'ajustement de l'attache inférieur. Le serrage excessif de la sangle peut pousser le dossier du siège d'appoint vers l'avant.

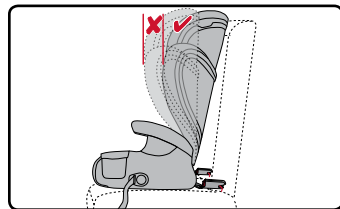
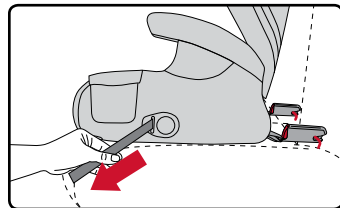
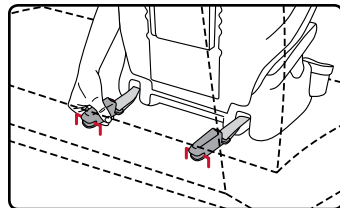



## Attacher votre enfant

### ⚠ MISE EN GARDE!

Utiliser uniquement le système de ceinture sous-abdominale et baudrier du véhicule lorsque l'enfant est dans ce siège d'appoint.

#### Rehausseur avec dossier

1. Asseyez votre enfant dans le siège d'appoint en vous assurant qu'il est assis en position verticale et que son dos repose contre l'appuie-tête. Vérifiez la hauteur de l'appuie-tête. Le haut des oreilles de l'enfant doit être en dessous du haut de l'appuie-tête du véhicule. (voir page 8).
2. Tirez sur la ceinture de sécurité du véhicule et passez la partie baudrier de la ceinture à travers le guide de la ceinture baudrier.

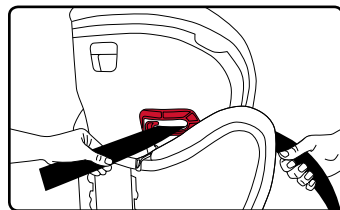
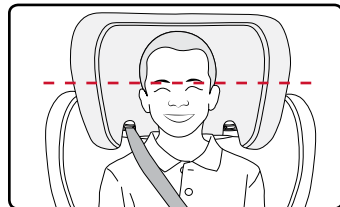

3. Passez la partie sous-abdominale de la ceinture de sécurité du véhicule sous les accoudoirs gauche et droit et au-dessus des deux guide-ceintures de la base.

**REMARQUE :** La partie baudrier de la ceinture de sécurité du véhicule doit être passée sous l'accoudoir du côté de la boucle.

4. Vérifiez que la ceinture de sécurité du véhicule n'est pas entortillée, puis attachez l'enfant.

**REMARQUE :** La partie sous-abdominale de la ceinture de sécurité du véhicule doit reposer bien bas, sur le haut des cuisses de l'enfant.

5. Passez la partie sous-abdominale de la ceinture de sécurité du véhicule dans le clip SecureGuard.

**REMARQUE :** La partie sous-abdominale de la ceinture de sécurité du véhicule doit reposer bien bas, sur le haut des cuisses de l'enfant.

6. Éliminez le jeu de la ceinture de sécurité du véhicule.

**REMARQUE :** Le bon positionnement est obtenu lorsque la ceinture baudrier repose au centre de la poitrine de l'enfant et qu'elle est positionnée au niveau ou au-dessus des épaules de l'enfant.

7. Vérifiez la liste de vérification à la page 26 pour vous assurer que toutes les étapes ont été complètement effectuées.

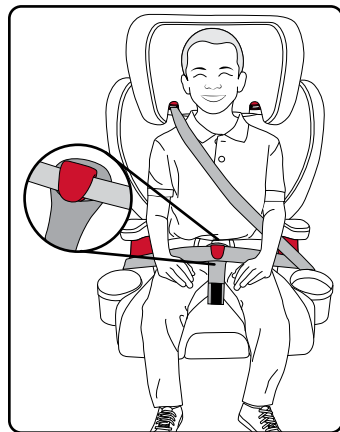



## Rehausseur sans dossier

1. Assurez-vous que le rehausseur est placé là où le véhicule est équipé d'un appui-tête et fixez les connecteurs inférieurs, comme illustré à la section *Positionnement du rehausseur* à la page 20.

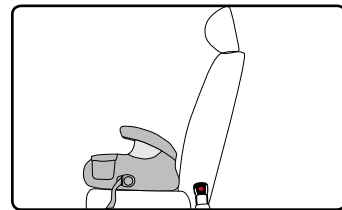

2. Asseyez votre enfant dans le rehausseur. Le haut des oreilles de l'enfant doit être en dessous du haut de l'appui-tête.
3. Tirez sur la ceinture de sécurité du véhicule, puis passez la partie sous-abdominale de la ceinture de sécurité du véhicule sous les deux accoudoirs et au-dessus des guide-ceintures gauche et droit de la base.



**REMARQUE :** La partie épaule de la ceinture de sécurité du véhicule doit être passée sous l'accoudoir du côté de la boucle.

4. Vérifiez que la ceinture de sécurité du véhicule n'est pas entortillée, puis attachez l'enfant.

**REMARQUE :** La ceinture d'épaule doit reposer au centre de la poitrine de l'enfant et être positionnée au niveau ou au-dessus des épaules de l'enfant.



Britax Child Safety, Inc.

5. Passez la partie sous-abdominale de la ceinture de sécurité du véhicule dans le clip SecureGuard.

**REMARQUE :** La partie sous-abdominale de la ceinture de sécurité du véhicule doit reposer bas sur les cuisses de l'enfant bas sur les cuisses de l'enfant, dans l'attache SecureGuard et passe sous le repose-bras.

6. Éliminez le jeu de la ceinture de sécurité du véhicule.

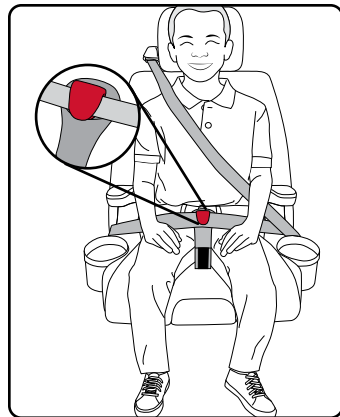

## ✓ LISTA DE VÉRIFICATION

- ✓ La ceinture de sécurité du véhicule n'est pas entortillée.
- ✓ La ceinture de sécurité du véhicule est positionnée et attachée de façon sécuritaire.
- ✓ La partie sous-abdominale de la ceinture de sécurité du véhicule passe dans le clip SecureGuard et repose bien bas, sur le haut des cuisses de l'enfant.
- ✓ La ceinture baudrier repose au centre de la poitrine de l'enfant et est positionnée au niveau ou au-dessus des épaules de l'enfant.



## Compatibilité des véhicules

### Places assises dans le véhicule

## ⚠ MISE EN GARDE!

La banquette arrière est l'emplacement le plus sécuritaire pour les enfants de 12 ans et moins. **NE PAS** placer le siège d'appoint sur le siège avant équipé d'un coussin gonflable à moins que celui-ci ne soit désactivé. **LA MORT** ou **DES BLESSURES GRAVES** peuvent survenir. Consulter le manuel du propriétaire du véhicule pour connaître les instructions relatives au positionnement du siège d'appoint.

Ce siège d'appoint ne doit être utilisé que sur un siège orienté vers l'avant. Les sièges orientés de côté ou vers l'arrière **NE DOIVENT PAS** être utilisés. Pour des questions relatives au positionnement du siège d'appoint, consulter le manuel du propriétaire du véhicule.

Dans certains véhicules, aucune position assise n'est compatible avec ce siège d'appoint ou tout autre siège d'appoint. Voir le diagramme à droite.

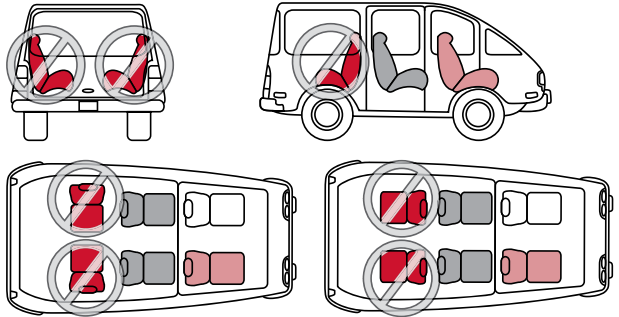



## Position de la boucle de ceinture du véhicule

# ⚠ MISE EN GARDE!

La position de la boucle de ceinture du véhicule peut nuire à la stabilité du siège d'appoint.

Si la boucle se situe près de la position incorrecte (✘) lorsque la ceinture du véhicule est tendue, essayer d'ajuster le siège d'appoint dans une autre position assise OU consulter le manuel du propriétaire du véhicule pour vérifier s'il est possible d'abaisser la position de la boucle en tournant la tige de la boucle.

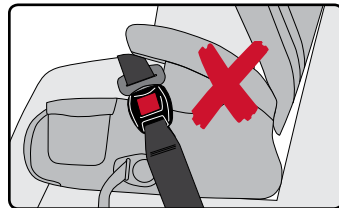

Si la boucle ne peut être en position correcte (✔), une autre position assise ou un autre siège d'appoint DOIT être utilisé.

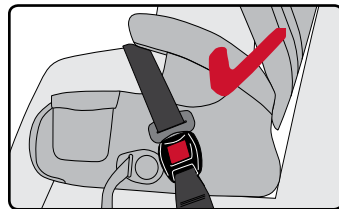



## Ceintures de sécurité du véhicule

**IMPORTANT :** Les sièges et les ceintures de sécurité varient d'un véhicule à un autre. Consulter le manuel du propriétaire du véhicule pour obtenir des renseignements spécifiques sur les ceintures de sécurité et leur utilisation pour un siège de sécurité. Ce siège d'appoint peut être installé en toute sécurité dans la plupart des véhicules au moyen des ceintures déjà en place. Toutefois, certains véhicules ne permettent pas de positions assises compatibles avec ce siège d'appoint ou tout autre système de retenue pour enfant. En cas de doute, communiquer avec le constructeur du véhicule.

Pour protéger l'enfant en cas d'accident, ce siège d'appoint doit être utilisé avec des ceintures de sécurité compatibles. **Ce siège d'appoint ne peut être utilisé qu'avec une ceinture de sécurité à trois points d'attache (sous-abdominale et baudrier).** Le manuel du propriétaire du véhicule contient des informations sur les types de ceintures en place. Si le type de ceinture de sécurité du véhicule est identifié comme incompatible à la page 31, choisir une autre position assise.



## Appuie-tête du véhicule

**AVEC DOSSIER :** Le positionnement adéquat du siège d'appoint peut nécessiter le réglage ou le retrait de l'appui-tête du véhicule afin que le dossier du siège d'appoint repose contre le dossier du véhicule. Si l'appuie-tête du véhicule ne peut être ajusté ou enlevé, une autre position assise ou un autre siège d'appoint doit être utilisé

**SANS DOSSIER :** Utilisez seulement l'option sans dossier lorsque vous installez le rehausseur en position assise là où le véhicule est équipé d'un appuie-tête. Pour des instructions relatives au positionnement des rehausseurs, consultez le manuel de votre véhicule.

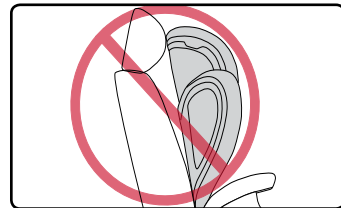

## ⚠ MISE EN GARDE!

Dans certains cas, l'appuie-tête du véhicule empêche de relever suffisamment l'appuie-tête du siège pour enfant et ne permet pas d'ajuster correctement le harnais à la hauteur requise. **NE PAS** forcer l'appuie-tête du siège pour enfant, cela pourrait compromettre l'efficacité du siège pour enfant. Si l'emplacement de l'appuie-tête du véhicule bloque l'appuie-tête du siège pour enfant, relevez ou retirez l'appuie-tête du véhicule. S'il ne peut pas être retiré, placez le siège pour enfant en position verticale ou placez-le sur un autre siège passager.



## ⚠ MISE EN GARDE!

Voici les types de ceintures de sécurité des sièges de véhicule qui **NE SONT PAS** compatibles avec ce siège pour enfant. Si un de ces types de ceinture présents sur la liste se trouve dans un des emplacements choisis, veuillez opter pour un autre emplacement ou vérifiez les informations traitant de l'installation d'un siège pour enfant dans votre véhicule fournies dans le manuel de votre véhicule.



**Ceinture sous-abdominale/baudrier avec un point d'ancrage supérieur ou inférieur sur la porte du véhicule.**



**Ceintures automatiques et motorisées.**



**Ceintures sous-abdominales uniquement.**

**REMARQUE :** Ce siège pour enfant Britax peut ne pas être compatible avec tous les ceintures gonflables dans tous les fabricants et modèles de véhicules. Voir les FAQ dans la section support du site Britax ([britax.ca/support/faq](http://britax.ca/support/faq)), pour obtenir des instructions supplémentaires.



## Soins et entretien

**IMPORTANT :** Avant chaque utilisation, vérifiez que ce siège enfant et ses composants soient assurés qu'ils sont en bon état et bon état de fonctionnement.

### Retrait des housses du siège d'appoint

#### Housse de la base du siège d'appoint

1. Détachez les deux boucles élastiques de l'avant de la base du rehausseur et soulevez la housse.
2. Retirez le clip SecureGuard en tournant le dispositif d'ajustement de 90 degrés et en glissant le dispositif d'ajustement dans la fente (voir page 14).
3. Détachez les deux boucles élastiques de l'arrière de la base du rehausseur.
4. Retirez la housse de la base du siège d'appoint.

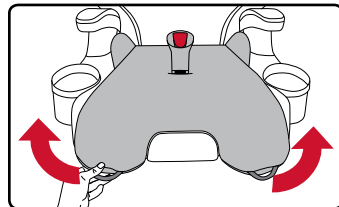

#### Housse du dossier du siège d'appoint

1. Levez l'appuie-tête (voir page 13).
2. Détachez les deux boucles élastiques du haut du dossier.
3. Détachez les quatre boucles élastiques du bas du dossier.
4. Retirez la housse du dossier.

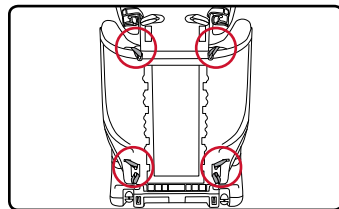

**REMARQUE :** Veillez à ne pas endommager la mousse.



### Housse de l'appuie-tête du siège d'appoint

1. Détachez les deux boucles élastiques de l'arrière de l'appui-tête.
2. Retirez la housse de l'appui-tête.

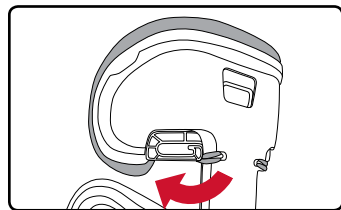

### Replacer des housses du siège d'appoint

Pour remettre les housses en place, inversez les instructions de retrait.

### Nettoyer la housse

- Reportez-vous à l'étiquette d'entretien du produit pour les instructions de lavage.
- Si l'étiquette d'entretien indique un lavage en machine, consultez toujours en ligne [us.britax.com/faqs](http://us.britax.com/faqs) pour obtenir des informations importantes sur l'entretien.
- NE PAS utiliser d'eau de Javel ou repasser.

### Nettoyer la coque

- NETTOYER À L'ÉPONGE, à l'aide d'eau tiède et de savon doux.
- SÉCHER À L'AIDE D'UNE SERVIETTE
- NE PAS utiliser de solvants, nettoyants abrasifs ou désassembler le rehausseur de n'importe quelle façon, à l'exception des instructions ci-incluses.
- PORTE-GOBELETS : Coffre-fort lave-vaisselle, tablette du haut seulement.



## Garantie

Ce siège pour enfant a été fabriqué par Britax Child Safety, Inc. (« Britax »). Dans la mesure permise par la loi, Britax garantit ce produit à l'acheteur au détail initial comme suit :

### **GARANTIE LIMITÉE**

Ce produit est garanti contre les vices de matériaux et de fabrication pour un an à partir de la date initiale de l'achat. Une preuve d'achat est requise. Votre recours exclusif pour cette garantie est que Britax, à son choix, réparera ce produit ou fournira les pièces de rechange pour ce produit. Britax se réserve le droit de changer les tissus, les pièces, les modèles ou les produits, d'en cesser la fabrication ou de faire des substitutions. Les produits Britax achetés auprès de détaillants non autorisés, de sites d'enchères en ligne ou d'articles d'occasion ne sont pas couverts par la garantie.

Pour soumettre une réclamation de garantie, vous devez contacter le service à la clientèle Britax au 1-888-427-4829 ou 1-704-409-1699, ou nous écrire à l'adresse apparaissant sur la couverture arrière de ce livret.

### **VEUILLEZ REMPLIR ET POSTER LA CARTE D'ENREGISTREMENT DU PROPRIÉTAIRE DANS LES TRENTE (30) JOURS SUIVANT L'ACHAT**

Vous pouvez également vous enregistrer en ligne à [us.britax.com/registration](http://us.britax.com/registration).

### **LIMITATIONS DE GARANTIE**

Cette garantie ne couvre pas les dommages causés par la négligence, le mauvais usage ou un usage allant à l'encontre des instructions du guide d'utilisation.

L'utilisation de housses, de coussins, de jouets, d'accessoires ou de dispositifs de serrage non fabriqués par Britax n'est pas approuvé par Britax. Leur utilisation peut contrevenir aux normes fédérales sur la sécurité des véhicules automobiles et compromettre la sécurité du siège pour enfant lors d'un accident. Leur utilisation annule automatiquement la garantie Britax.





### **LIMITATION DES DOMMAGES-INTÉRÊTS**

La présente garantie et les recours énoncés ci-dessus sont exclusifs et viennent au lieu et place de toutes autres garanties contractuelles, recours et conditions, qu'ils soient écrits ou verbaux, légaux, exprès ou implicites. Britax, ou le détaillant vendant les produits Britax, n'est pas responsable de tout dommage direct, spécifique, accessoire ou indirect résultant de l'utilisation ou de l'inutilisation de ce produit.

### **LIMITATIONS DE GARANTIES ET D'AUTRES TERMES DE GARANTIE ET LOIS PROVINCIALES**

Toutes garanties implicites, incluant les garanties implicites de qualité marchande et de convenance à une fin particulière, seront limitées à la durée et aux termes de la présente garantie expresse. Certains états n'autorisent pas certaines exclusions ou limitations de garanties, de sorte que ce qui précède peut ne pas s'appliquer à vous. La présente garantie vous accorde certains droits, mais vous pourriez également avoir d'autres droits qui varient d'une province à l'autre. Britax et le détaillant vendant ce produit n'autorisent aucune autre partie à modifier, proroger ou compléter la présente garantie concernant ce produit.



---

## Remarques





**Britax Child Safety, Inc.**  
4140 Pleasant Road  
Fort Mill, SC 29708  
USA

A **Britax Childcare** company

Tel.: 1-888-427-4829  
Tel.: 1-704-409-1699