



**GROW WITH YOU™  
CLICKTIGHT®  
GROW WITH YOU™  
CLICKTIGHT® PLUS**

User Guide

Guide d'utilisation



# Table of Contents

<b>Child Seat Features</b> .....	<b>2</b>
<b>Safety Information</b> .....	<b>4</b>
Warnings .....	4
Important Notes .....	5
Registration .....	6
Certification .....	6
Child Fit Information .....	7
<b>Installing the Child Seat</b> .....	<b>8</b>
General Information .....	8
Installation in Harness Mode .....	10
Installation in Booster Mode .....	16
<b>Securing Your Child</b> .....	<b>18</b>
Harness Mode .....	18
Booster Mode .....	20
<b>Child Seat Functions</b> .....	<b>22</b>
Adjusting Harness and Head Restraint Height .....	22
Overhang .....	23
Adjusting Buckle Position .....	23
Using the Harness Buckle .....	25
Using the Chest Clip .....	25
Using the Recline .....	25
Using the Lower Universal Anchorage System (LUAS) and Tether .....	26
Using the Lower Connectors .....	26
Using the Impact Absorbing Tether .....	27
Switching Between Modes .....	29
Uninstall the Seat .....	35
<b>Vehicle Compatibility</b> .....	<b>36</b>
Incompatible Vehicle Seat Belts .....	36
Vehicle Buckle Positions .....	37
Vehicle Seating Positions .....	37
<b>Maintenance</b> .....	<b>38</b>
Removing the Cover .....	38
Replacing the Cover .....	40
Removing the Buckle .....	41
Replacing the Buckle .....	42
<b>Cleaning</b> .....	<b>43</b>
<b>Warranty</b> .....	<b>44</b>



# Child Seat Features

## Front

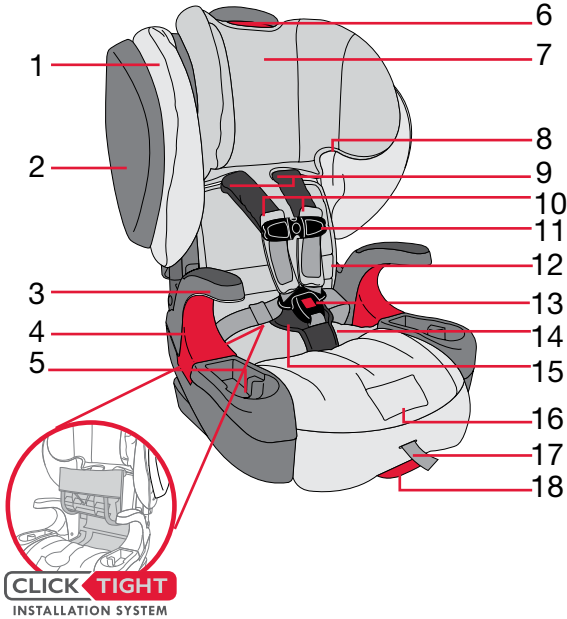

## Rear

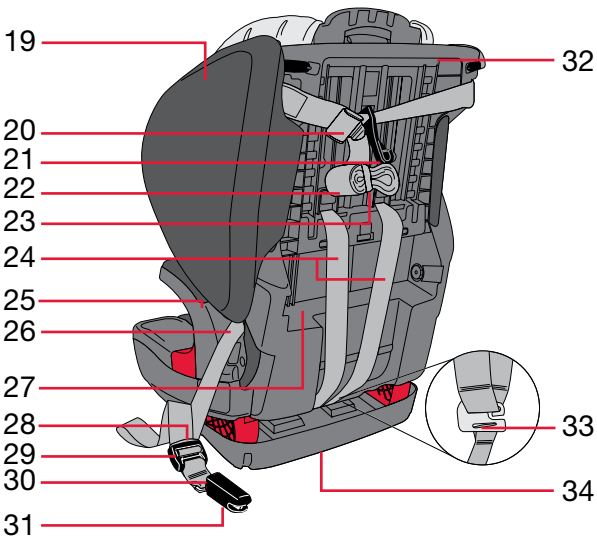



## Description

1. Cover
2. Side Impact Cushion (Grow With You ClickTight Plus ONLY)
3. Arm Rest
4. Booster Mode Belt Guide
5. Cup Holder and Storage
6. Harness and Head Restraint Height Adjuster
7. Head Restraint
8. Shoulder Belt Guide
9. Stay Put Comfort Pads
10. Impact Absorbing Chest Pads (Select Model)
11. Chest Clip
12.  User Guide Storage (in pocket behind cover)
13. Harness Buckle
14. Lower Connector Storage (under CLICKTIGHT)
15. EZ-Buckle™ Belly Pad
16. Harness Adjuster Release Lever (under flap)
17. Harness Adjuster Strap
18. Recline Adjuster Handle
19. Serial Number and Manufactured Date Label (Grow With You ClickTight ONLY)
20. Tether Adjuster
21. Tether Hook
22. Tether Webbing
23. Tether Storage Strap
24. Harness Straps
25. National Safety Mark
26. Harness Mode Belt Path - Green (CLICKTIGHT)
27. Serial Number and Manufactured Date Label (Grow With You ClickTight Plus ONLY)
28. Lower Connector Adjuster Button (LUAS)
29. Lower Connector Adjuster (LUAS)
30. Lower Connector Release Button (LUAS)
31. Lower Connector (LUAS)
32. Shell
33. Harness Yoke
34. Impact Absorbing Base



## Safety Information

### **WARNING!**

Failure to follow all warnings and instructions on the restraint system could result in **SERIOUS INJURY** or **DEATH**.

#### **FIT REQUIREMENTS**

- **Harness Mode:** Use only with children who weigh between 11.3 and 30 kg (25 and 65 lbs) and whose height is between 85 and 125 cm (34 and 49 in.) and are at least 2 years of age.
- **Booster Mode:** Use only with children who weigh between 18 and 54 kg (40 and 120 lbs) and whose height is between 112 and 160 cm (44 and 63 in.).
- Snugly adjust the belts provided with this child restraint around your child.

#### **INSTALLATION**

- Secure the top tether strap provided with this child seat in harness mode. It is recommended that the top tether strap is used in booster mode.
- Use only the vehicle's lap and shoulder belt system when restraining the child in this booster seat.
- Secure this child restraint with the vehicle's lower connector system if installed in a seating position that is equipped with a lower universal anchorage system or by means of a vehicle seat belt and by means of a tether strap.

#### **GENERAL USAGE**

- Follow all instructions on this child restraint and in the written instructions.
- Register your child restraint with the manufacturer.
- The top tether must be used at all times when installing the child seat in harness mode. Using the top tether will improve the stability of your child seat and reduce the risk of injury.
- Britax strongly recommends that children should remain in a child seat with a 5-point harness until reaching the maximum weight or height allowed.
- Use this seat forward-facing only.
- This child seat must be used in the upright position in booster mode.
- This child seat can only be used in the following classes of vehicles: multi-purpose passenger vehicles, passenger cars, or trucks.
- In a vehicle with rear designated seating positions, vehicle owners should be alerted that, according to accident statistics, children are safer when properly restrained in the rear seating positions than in the front seating positions. To ensure your child's safety, please study Vehicle Seating Positions on page 37 and consult your vehicle owner's manual.
- To prevent injury due to deterioration or hidden damage, discontinue use of this child seat when it is older than nine (9) years or has been in a moderate or severe crash. See expiration date on Serial Number and Manufactured Date Label located on the child seat shell. See page 3.
- Always make sure the child restraint system is secured to the vehicle, even when unoccupied, since in a crash an unsecured child restraint system may injure occupants.

The unoccupied child seat can be secured to the vehicle by attaching the lower connectors to the lower anchors in the vehicle, or by fastening the vehicle seatbelt across the unoccupied child seat.

- The use of non-Britax covers, inserts, toys, accessories, or tightening devices is not approved by Britax. Their use could cause this child seat to fail Canada Motor Vehicle Safety Standards or not perform as intended in a crash.
- The primary protection for occupants of a vehicle in a collision is the body of the vehicle itself; a child seat will not protect a child when a vehicle is seriously impacted. However, correctly installed, a child seat will substantially improve chances for survival in most crashes. Make sure all users fully understand the correct ways to use this child seat in a vehicle.
- **Grow With You ClickTight Plus** - Prevent the Side Impact Cushions from being punctured. Puncture damage will cause the cushions not to perform as intended in a crash.

### Important Notes

- Before each use, check this child seat and its components to make sure they are in good condition and good working order.
- Do not install with LUAS for a child weighing more than 18 kg (40 lbs) in harness mode.
- Discontinue use of this child seat if it has been in a moderate or severe crash. It is not necessary to replace a car seat after a minor crash defined by the US National Highway Traffic Safety Administration (NHTSA) as:
  - a. The vehicle is driveable from the crash site; **and**
  - b. The vehicle door nearest the child seat was not damaged; **and**
  - c. No vehicle occupants were injured; **and**
  - d. There is no visible damage to the child seat; **and**
  - e. The airbags (if present) did not deploy.
- Cover the child seat when the vehicle is parked in direct sunlight. Metal parts of child seat could become hot enough to burn a child.
- Store the child seat in a safe place when it is not being used. Avoid placing heavy objects on top of it.
- Do not, except as described in this booklet, attempt to disassemble any part of the child seat or change the way the harness or vehicle's seat belts are used.
- Never use the harness or adjuster strap to lift or carry this child seat. Doing so could damage the harness adjuster and webbing. Always carry this child seat by the shell or tether straps.
- Third party recommendations are subject to change, so we recommend you visit their websites for the most up to date recommendations.



## Registration

Child seats can be recalled for safety reasons. You must register this child seat to be reached in a recall. Send your name, address, and the child seat's model number and manufacturing date to Britax Child Safety, Ltd., P.O. Box 7289 RPO Brunswick Square, Saint John NB E2L 4S6, or call 1-888-427-4829, or register online at [us.britax.com/registration](http://us.britax.com/registration).

For your convenience, record all the information about your child seat below. Refer to the *Serial Number & Manufactured Date Label* for all information (see page 3).

Model Name and Number: \_\_\_\_\_

Serial Number: \_\_\_\_\_

Batch Number: \_\_\_\_\_

Date of Manufacture: \_\_\_\_\_

## Certification



Certified for  
Aircraft Travel

**This restraint is certified for use in motor vehicles and aircraft when used in harness mode. This restraint is not certified for use in aircraft when used in booster mode because belt-positioning boosters require lap-shoulder belts not available in aircraft.**

## Motor Vehicles

This child seat system conforms to all applicable Canada Motor Vehicle Safety Standards (CMVSS 213 and 213.2).

## Aircraft

For aircraft installation, follow the instructions on pages 14-15 while routing the lap belt over the CLICKTIGHT in the closed position. The tether cannot be used.

- Install your child seat in a window seat to avoid blocking the aisle.
- If the aircraft lap belt is too short, ask a flight attendant for a belt extender.
- Your child may experience discomfort if the buckle is located in the seating area of the child seat after installation.
- Inflatable aircraft lap belts are not compatible with this child seat.
- This seat may not fit all aircraft. Contact your airline prior to travel to verify fit.





## Child Fit Information

### Harness Mode

Children must:

1. Be at least two years of age; **and**
2. weigh between 11.3 and 30 kg (25 and 65 lbs); **and**
3. stand between 85 and 125 cm (34 and 49 in.) in height; **and**
4. the top of the child's ears must be below the top of the head restraint when seated; **and**



5. the harness straps must be in the closest position at or above the child's shoulders when seated.

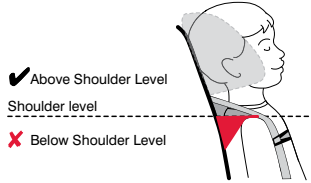

### Booster Mode

**NOTE:** Britax recommends booster mode only after the child outgrows harness mode.

Children must:

1. Weigh between 18 and 54 kg (40 and 120 lbs); **and**
2. stand between 112 and 160 cm (44 and 63 in.) in height; **and**
3. the top of the child's ears must be below the top of the head restraint; **and**
4. the vehicle shoulder belt must lay straight across the center of the child's chest, with the shoulder belt guide positioned above the child's shoulders; **and**
5. The lap part of the vehicle seat belt should be worn under the armrests and rest low on the child's upper thighs.

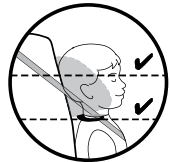



# Installing the Child Seat

## General Information

### Harness Mode

## **⚠ WARNING!**

Install forward-facing only.

DO NOT use anything to raise the child seat off of the vehicle seat.

DO NOT install with LUAS for a child weighing more than 18 kg (40 lbs) in harness mode.

The top tether must be used at all times when installing the child seat in harness mode. Using the top tether will improve the stability of your child seat and reduce the risk of injury.

- Use this child seat in harness mode with children at least 2 years of age and who weigh between 11.3 and 30 kg (25 and 65 lbs) and who stand between 85 and 125 cm (34 and 49 in.) in height. Britax recommends using harness mode until your child outgrows its fit requirements. See the Child Fit Information section on page 7 for more information.
- This seat may be used in either the upright or recline position in harness mode (see figures at right).

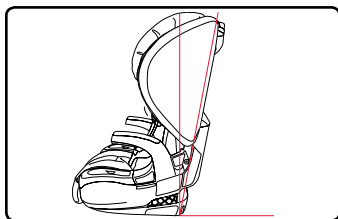

**Upright Position**

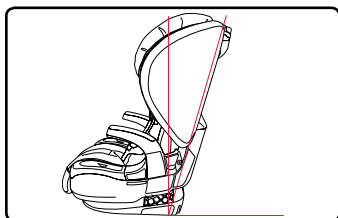

**Recline Position**

**Booster Mode****⚠ WARNING!**

Position forward-facing only in a seating position with a lap-shoulder belt.

Use only the vehicle's lap and shoulder belt system when securing a child in booster mode. Never secure a child with a lap belt only in booster mode.

Always secure the unoccupied child seat to the vehicle by attaching the lower connectors to the lower anchors in the vehicle, or by fastening the vehicle seatbelt across the unoccupied child seat.

If the lower anchors in your vehicle prevent proper vehicle belt fit across your child you cannot use LUAS to position this seat in booster mode. See below.



The vehicle belt fits properly when the vehicle shoulder belt lays straight across the center of the child's chest, above the child's shoulder and does not contact the child's neck (A). The lap part of the vehicle belt should be worn under the armrests and rest low on the child's upper thighs (B).

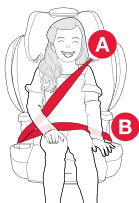

- This child seat can be used in booster mode with children who weigh between 18 and 54 kg (40 and 120 lbs) and stand between 112 and 160 cm (44 and 63 in.) in height. Britax recommends using booster mode only once your child has outgrown harness mode.
- This child seat cannot be in the reclined position when used in booster mode.
- In booster mode, this child seat can be positioned on the vehicle seat using the LUAS system.
- Use the vehicle's lap-shoulder belt to secure the child. Ensure that the LUAS system does not interfere with the vehicle belt function and alignment when securing your child.

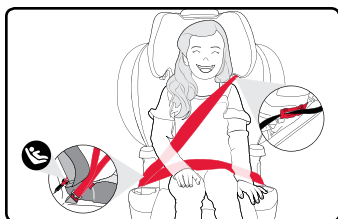
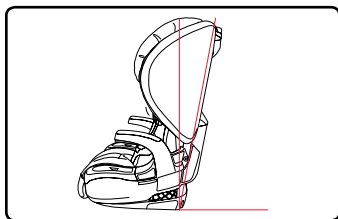



## Installation in Harness Mode

### Lap-Shoulder Belt with CLICKTIGHT (Preferred Method)

#### Before you begin:

- Check that your vehicle has a top tether anchor.
- The top tether must be used at all times when installing the child seat in harness mode. Using the top tether will improve the stability of your child seat and reduce the risk of injury. Check your vehicle owner's manual for tether anchor locations.
- Loosen the tether and place it over the child seat back to keep it from becoming pinned between the child seat and vehicle seat during installation.
- Adjust the child seat to desired position and place forward facing on the vehicle seat.

1. Release the buckle and open the CLICKTIGHT.
  - a. Locate the two slots in the CLICKTIGHT cover.
  - b. Squeeze the CLICKTIGHT release levers.

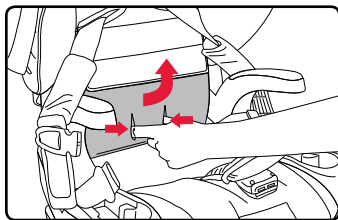

2. Pull the vehicle belt out and route along the green belt path. Verify that the belt is not twisted and then buckle.

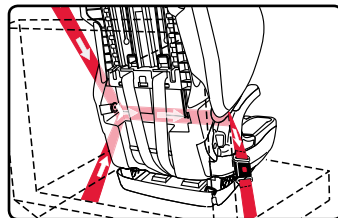

3. Remove slack from the lap part (A), then shoulder part (B) of the vehicle belt.

#### **IMPORTANT:**

Overtightening the belt may prevent the CLICKTIGHT from properly securing.

4. Close the CLICKTIGHT. A click helps confirm the CLICKTIGHT is secure.

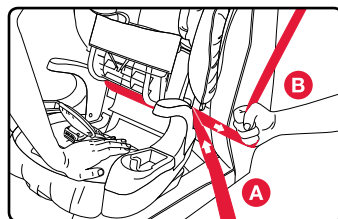

**NOTE:** The child seat is secure when it cannot be moved front-to-back or side-to-side more than 2.5 cm (1 in.) at the belt path. If the child seat is not secure, repeat the installation or use a different seating location.

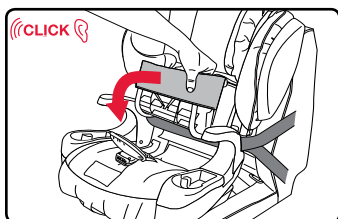

5. Firmly press the tether hook over a designated vehicle tether anchor. Remove slack.
6. Secure excess webbing with the elastic strap.

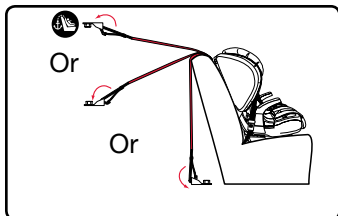

## Lap-Shoulder Belt with CLICKTIGHT

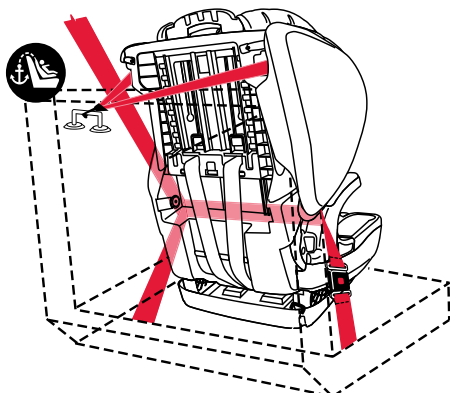

**NOTE:** To ensure proper installation of the child seat: Route the lap and shoulder portions of the vehicle seat belt through the gap/notch in the seat shell as shown.

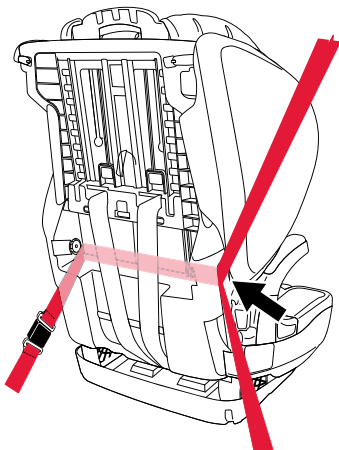

### ✓ CHECKLIST

- ✓ All connections are secure and vehicle belt is not twisted.
- ✓ Child restraint cannot be moved front to back or side to side more than 2.5 cm (1 in.) at the belt path. If the child restraint is not secure, repeat the installation or use a different seating location.
- ✓ Both vehicle lap and shoulder belts are routed through the CLICKTIGHT.
- ✓ Excess top tether webbing is contained within your vehicle and secured.



## LUAS with CLICKTIGHT

### Before you begin:

- Check that your vehicle has lower anchors.
- Use the vehicle belt (not lower connectors) for harness mode installations with children who weigh more than 18 kg (40 lbs).
- Check that your vehicle has a top tether anchor.
- The top tether must be used at all times when installing the child seat. Using the top tether will improve the stability of your child seat and reduce the risk of injury. Check your vehicle owner's manual for tether anchor locations.
- Loosen the tether and place it over the child seat back to keep it from becoming pinned between the child seat and vehicle seat during installation.
- Adjust the child seat to desired position and place forward facing on the vehicle seat.

1. Release the buckle and open the CLICKTIGHT to access the lower connectors.
  - a. Locate the two slots in the CLICKTIGHT cover.
  - b. Squeeze the CLICKTIGHT release levers.

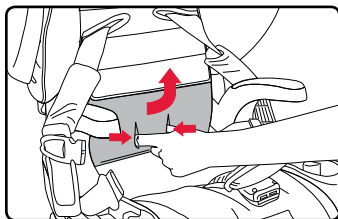

2. Route the lower connector strap along the green belt path and firmly press the lower connectors onto their adjacent lower anchors. A click helps confirm attachment.

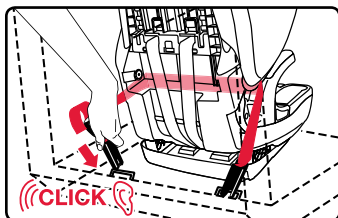

**NOTE:** Verify that the strap is not twisted.

3. Pull the end of the lower connector strap to remove slack.

### **IMPORTANT:**

Overtightening the webbing may prevent the CLICKTIGHT from properly securing.

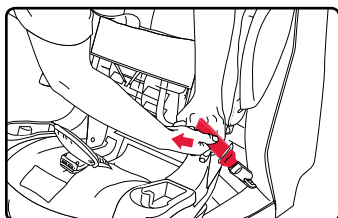

4. Close the CLICKTIGHT. A click helps confirm the CLICKTIGHT is secure.

**NOTE:** The child seat is secure when it cannot be moved front-to-back or side-to-side more than 2.5 cm (1 in.) at the belt path. If the child seat is not secure, repeat the installation or use a different seating location.

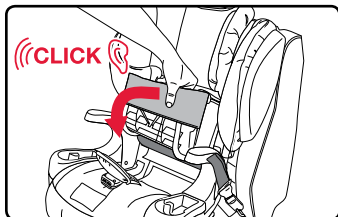

5. Firmly press the tether hook over a designated vehicle tether anchor. Remove slack.
6. Secure excess webbing with the elastic strap.

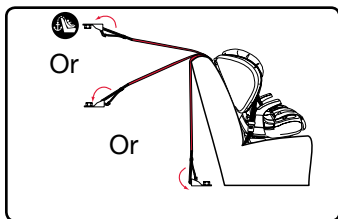

## LUAS with CLICKTIGHT

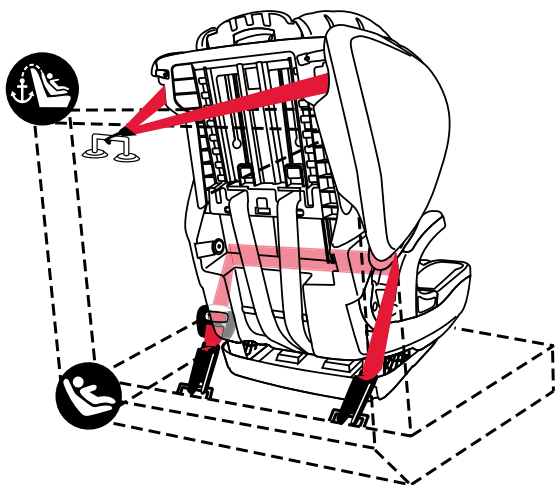

### ✓ CHECKLIST

- ✓ All connections are secure and strap is not twisted.
- ✓ Child restraint cannot be moved front to back or side to side more than 1 in. (2.5 cm) at the belt path. If the child restraint is not secure, repeat the installation or use a different seating location.
- ✓ Excess top tether webbing is contained within your vehicle and secured.



## Lap Belt with CLICKTIGHT

### Before you begin:

- Check your vehicle owner's manual to determine what type of vehicle belt you have and how it can be locked for use with child seats.
- Check that your vehicle has a top tether anchor.
- The top tether must be used at all times when installing the child seat. Using the top tether will improve the stability of your child seat and reduce the risk of injury. Check your vehicle owner's manual for tether anchor locations.
- Loosen the tether and place it over the child seat back to keep it from becoming pinned between the child seat and vehicle seat during installation.
- Adjust the child seat to desired position and place forward facing on the vehicle seat.

1. Release the buckle and open the CLICKTIGHT.
  - a. Locate the two slots in the CLICKTIGHT cover.
  - b. Squeeze the CLICKTIGHT release levers.
2. Pull the vehicle belt out and route along the green belt path. Verify that the belt is not twisted and then buckle.
3. Lock your vehicle seat belt system as instructed by your vehicle owner's manual and remove slack from the vehicle belt.

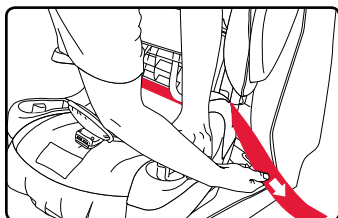
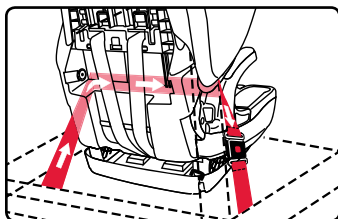
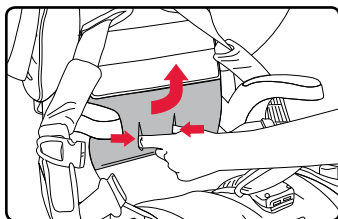

### **IMPORTANT:**

Overtightening the belt may prevent the CLICKTIGHT from properly securing.

4. Close the CLICKTIGHT. A click helps confirm the CLICKTIGHT is secure.

**NOTE:** The child seat is secure when it cannot be moved front-to-back or side-to-side more than 2.5 cm (1 in.) at the belt path. If the child seat is not secure, repeat the installation or use a different seating location.

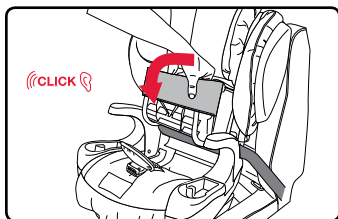



5. Firmly press the tether hook over a designated vehicle tether anchor. Remove slack.
6. Secure excess webbing with the elastic strap.

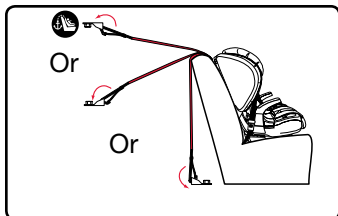

### Lap Belt with CLICKTIGHT

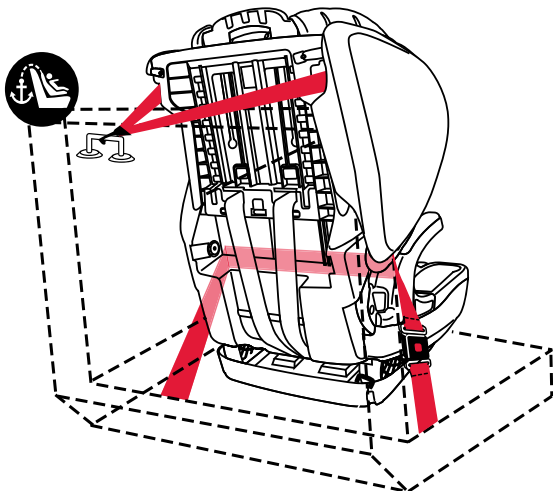

### ✓ CHECKLIST

- ✓ All connections are secure and vehicle belt is not twisted.
- ✓ Vehicle belt is locked as directed by your vehicle owner's manual.
- ✓ Child restraint cannot be moved front to back or side to side more than 1 in. (2.5 cm) at the belt path. If the child restraint is not secure, repeat the installation or use a different seating location.
- ✓ Excess top tether webbing is contained within your vehicle and secured.



## Installation in Booster Mode

### LUAS with CLICKTIGHT

#### Before you begin:

**IMPORTANT:** It is not necessary to use lower anchors or tether to position this child restraint in booster mode. To use this seat in booster mode without lower anchors, see instructions for Securing Your Child on page 20.

**IMPORTANT:** Use lower anchors to secure the child seat to the vehicle seat even when unoccupied, since in a crash an unsecured child restraint system may injure occupants. Secure your child using the vehicle's lap-shoulder belt system.

- Check that your vehicle has lower anchors.
- Check that your vehicle has a top tether anchor. Do not use top tether without securing lower connectors.
- Loosen the tether and place it over the back of the child seat to keep it from becoming pinned between the child seat and vehicle seat during positioning.
- Adjust the child seat to the upright position and place forward facing on the vehicle seat.

1. Release the buckle and open the CLICKTIGHT to access the lower connectors.
  - a. Locate the two slots in the CLICKTIGHT cover.
  - b. Squeeze the CLICKTIGHT release levers.
2. Locate the lower connectors in the storage compartment. Push release buttons to remove from storage compartment.

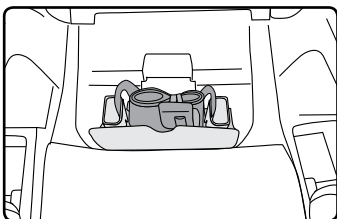
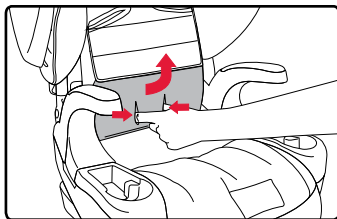

3. Route the lower connector strap along the green belt path and firmly press the lower connectors onto their adjacent lower anchors. A click helps confirm attachment.

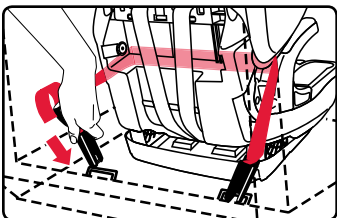

**NOTE:** Verify that the strap is not twisted.

4. Pull the end of the lower connector strap to remove slack.

#### **IMPORTANT:**

Overtightening the webbing may prevent the CLICKTIGHT from properly securing.

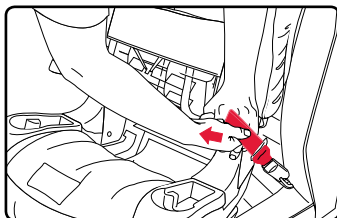

5. Close the CLICKTIGHT. A click helps confirm the CLICKTIGHT is secure.
6. Firmly press the tether hook over a designated vehicle tether anchor. Remove slack.
7. Secure excess webbing with the elastic strap.

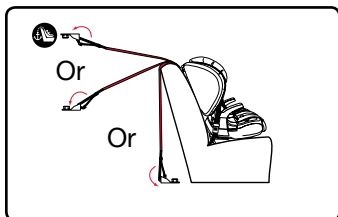
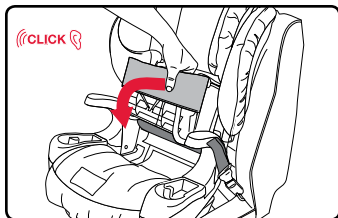



# Securing Your Child

## Harness Mode

### ⚠ WARNING!

Never route the vehicle belt over the child when using this child seat in harness mode.

Adjust the belts provided with this child seat so they fit snugly around your child. A snug strap should not allow any slack. It lies in a relatively straight line without sagging. It does not press on the child's flesh or push the child's body into an unnatural position.

Verify that the child seat is secure and the harness is properly adjusted around the child each time the child seat is used.

### Before you begin:

Always check the seat area for debris and remove it to prevent interference with the harness adjuster mechanism or CLICKTIGHT.

1. Loosen the harness.
  - a. Press the release lever.
  - b. Pull both harness straps forward.

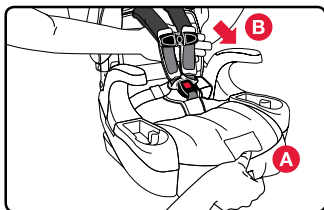

2. Open the chest clip.
  - a. Press tabs.
  - b. Pull apart.

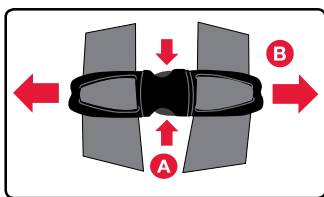

3. Release the buckle and place the harness straps around the armrests.

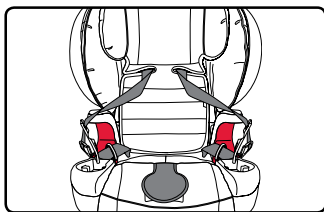

4. Place the child in the child seat. Ensure the child is positioned upright in the child seat and not slouching. Their bottom must touch the child seat, and their back must rest flat against the back of the child seat.

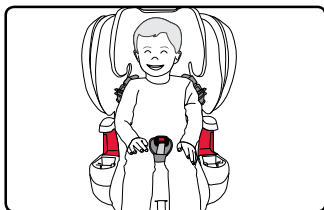

5. Position the harness straps around the child (see page 22).

**NOTE:** Adjust the harness to fit the clothes the child is wearing. Remove bulky coats, jackets and/or bulky sports equipment before putting the child in the child seat.

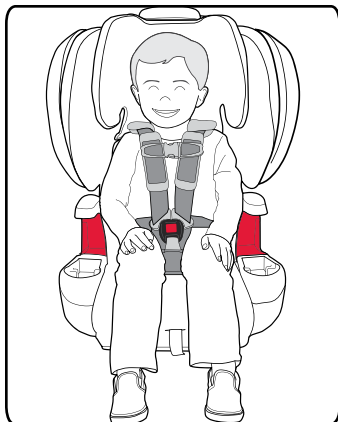

6. Fasten the harness buckle. Proper connection is confirmed with a click after inserting each buckle tongue.

7. Pull the harness adjuster strap to tighten the harness.

**NOTE:** The harness should have a snug fit around the child. A snug strap should not allow any slack. It lies in a relatively straight line without sagging. It does not press on the child's flesh or push the child's body into an unnatural position. You should not be able to pinch excess.

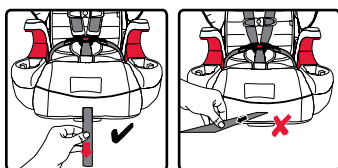

✓ Pull the harness adjuster away from the child seat (parallel to the ground) to tighten.

✗ Do not pull sideways.

8. Fasten the chest clip and place at armpit level.

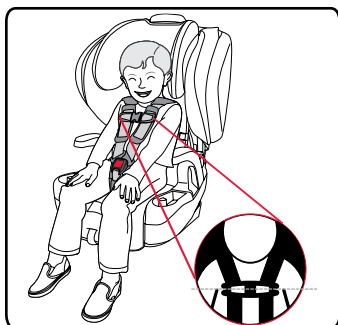

## ✓ CHECKLIST

Before traveling, verify that the:

- ✓ Harness straps are not twisted.
- ✓ Harness is snug.
- ✓ Buckle is fastened.
- ✓ Chest clip is at the child's armpit level.
- ✓ Bulky coats, jackets, and/or bulky sports equipment are removed.



## Booster Mode

### **⚠ WARNING!**

Only use a lap-shoulder belt to secure the child in booster mode.

Use the shoulder belt guides on the child seat to ensure proper fit.

Ensure the lap part of the vehicle belt sits low across the child's upper thighs and that the shoulder part does not contact the child's neck.

#### Before you begin:

- If your vehicle seat back is adjustable, ensure it is in the upright position before placing the child seat on the vehicle seat.
- Adjust the child seat to the upright position and place forward facing on the vehicle seat, if not already installed (see page 8).

1. Adjust the head restraint to the highest position.
2. Place the child in the child seat. Ensure the child is positioned upright in the child seat and not slouching. Their bottom must touch the child seat, and their back must rest flat against the back of the child seat.
3. Route the shoulder part of the vehicle belt through the red shoulder belt guide and fasten the vehicle belt across the child.
4. Adjust the head restraint so that the vehicle shoulder belt lays straight across the center of the child's chest, above the child's shoulder and does not contact the child's neck (A). The lap part of the vehicle belt should be worn under the armrests and rest low on the child's upper thighs (B).

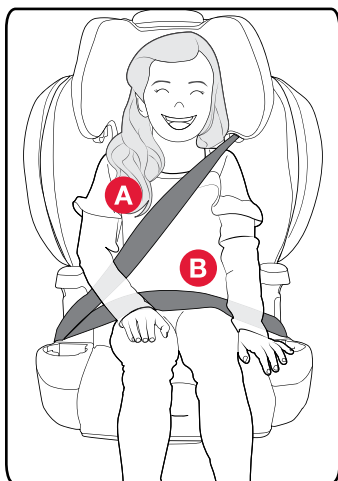
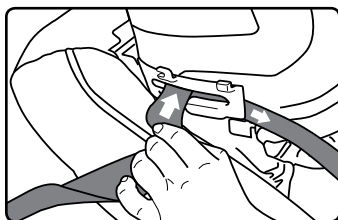
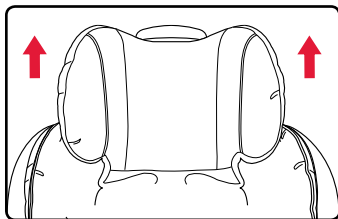

**NOTE:** Ensure the head restraint has locked into position.

**NOTE:** Ensure that the belt passes under armrest along belt guide on buckle side.

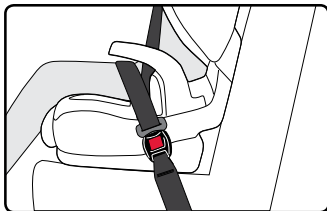

5. Remove slack from the vehicle belt.

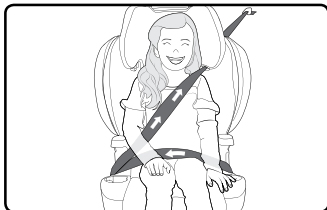

## ✓ CHECKLIST

Before traveling, verify that the:

- ✓ Child restraint is in a vehicle seat that has a lap-shoulder belt.
- ✓ Vehicle belt is not twisted.
- ✓ Buckle does not rest on red belt guide.
- ✓ Shoulder part of vehicle belt is routed through the shoulder belt guide above the child's shoulder, lies across the center of the child's chest and does not contact the child's neck.
- ✓ Lap part of the vehicle belt should be worn under the armrests and rest low on the child's upper thighs.



# Child Seat Functions

## Adjusting Harness and Head Restraint Height

**IMPORTANT:** Make all adjustments for the fit of your child before using the child seat. Place the child seat on the floor and have your child sit in the seat. Follow the instructions on the following pages to make the proper adjustments to the harness, buckle, and head restraint.

1. Loosen the harness if necessary.
  - a. Press the release lever.
  - b. Pull both harness straps forward.

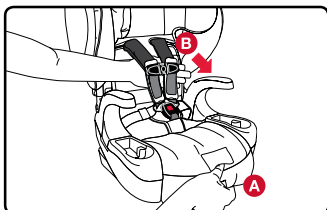

2. Lift and slide the harness height adjuster into the desired position.

**NOTE:** Ensure the head restraint has locked into position.

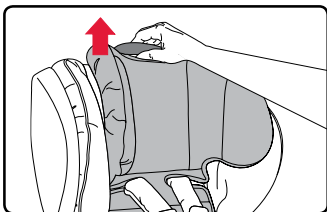

### IMPORTANT:

In Harness Mode, the harness height adjuster also adjusts the height for the head restraint. Always adjust the harness straps to the closest position at or above your child's shoulders.

- ✓ Above Shoulder Level
- Shoulder level -----
- ✗ Below Shoulder Level

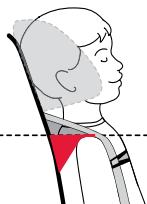

### IMPORTANT:

In Booster Mode adjust the head restraint so that the vehicle shoulder belt lays straight across the center of the child's chest and above the child's shoulder. The vehicle shoulder belt should be routed through the red shoulder belt guide without contacting the child's neck.

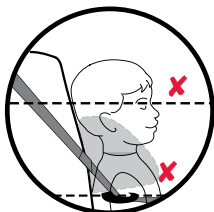
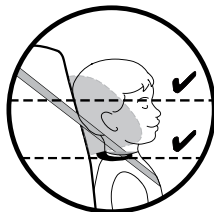



**⚠ WARNING!**

In some cases, the vehicle head restraint can prevent the child seat head restraint from being raised high enough to properly adjust the harness for the fit of your child. **DO NOT** force the child seat head restraint. Doing so could cause the child seat not to perform as intended. If the location of the vehicle head restraint interferes with the child seat head restraint, raise or remove the vehicle head restraint. If the vehicle head restraint cannot be removed, move the child seat to the upright position or try a different seating location.

**Overhang****Harness Mode**

It is important that the base of the child seat rests completely flat on the vehicle seat with no side overhang. As seen in the illustration. It is permissible to allow up to 7.6 cm (3 in) of the base to hang over the front edge of the vehicle seat if the vehicle seat does not allow enough of the child seat base to make contact, adjust the recline angle to a more upright position. Not doing so could cause the child seat to not perform as intended.

**Booster Mode**

Overhang is not allowed in booster mode. In booster mode, the base of the child seat must fit completely on the vehicle seat.

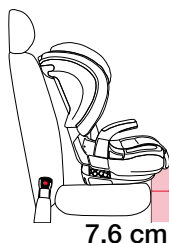
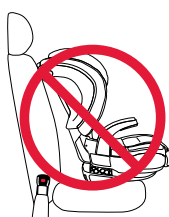
**Harness Mode****Booster Mode****Adjusting Buckle Position****Removing the Buckle**

1. Unbuckle the harness by pressing the release button and pulling the tongues.

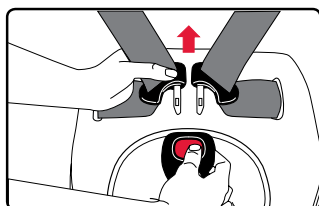



2. Open the CLICKTIGHT.
  - a. Locate the two slots in the CLICKTIGHT cover.
  - b. Squeeze the CLICKTIGHT release levers.

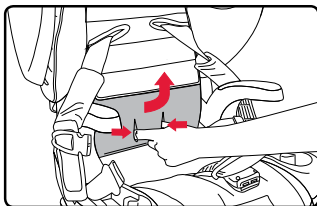

3. Unhook the retaining clips at the back of the seat cover. Pull the seat cover forward and over the belly pad.

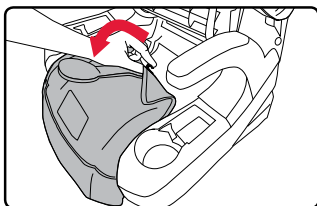

4. Turn and pull the buckle retainer through the slot in the child seat shell.

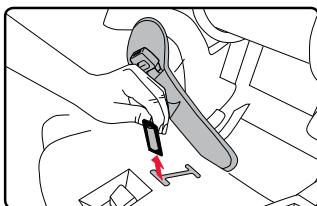

## Positioning the Buckle

**IMPORTANT:** Choose the slot closest to, but not under the child.

1. Turn and push the buckle retainer through the slot in the child seat shell.
2. Pull the EZ-Buckle belly pad through the corresponding slot in the seat cover. Place the seat cover back in its original position and attach the retaining clips.
3. Close the CLICKTIGHT. A click helps confirm the CLICKTIGHT is secure.

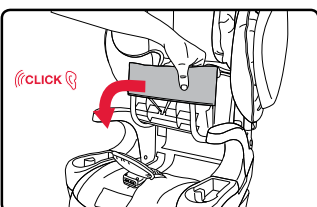
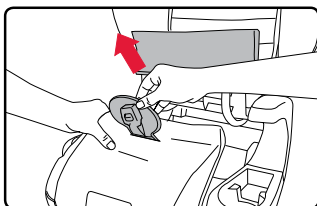
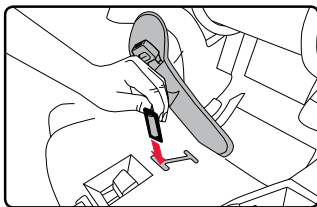

## Using the Harness Buckle

**To Fasten:** Insert one tongue at a time into the buckle.

**NOTE:** Proper connection is confirmed with an audible click after inserting each buckle tongue.

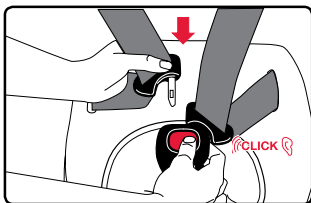

**To Release:** Press the release button and pull the tongues from the buckle.

**NOTE:** Periodically clean the buckle to ensure proper operation. See page 43.

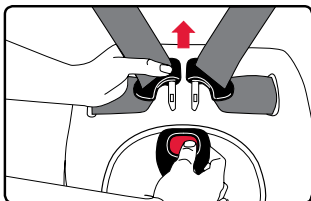

## Using the Chest Clip

1. Open the chest clip.

- a. Press tabs.
- b. Pull apart.

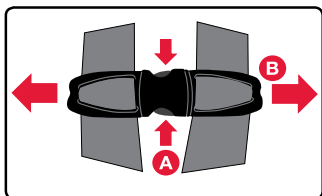

2. Push together to fasten.

**NOTE:** Always position the chest clip at armpit level.

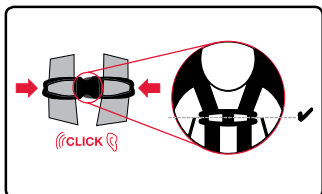

## Using the Recline

**IMPORTANT:** This child seat must be used in the upright position in booster mode.

This seat may be used in either the upright or recline position in harness mode.

1. Pull the recline adjustment handle and adjust the seat to the desired position (see page 8).

- a. Ensure that the seat is locked into the desired position before installing in the vehicle.
- b. Ensure the top of the child seat does not rest against the top of the vehicle seat back while reclining.
- c. Pay attention while adjusting the recline to keep hands clear of any pinch point.

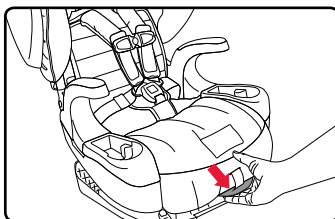



## Using the Lower Universal Anchorage System (LUAS) and Tether

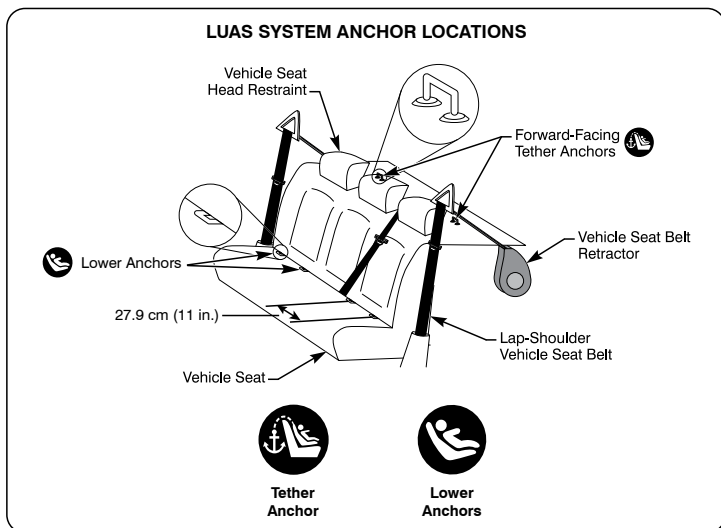

The Lower Universal Anchorage System or LUAS, is a system available on this child seat that offers an alternative to vehicle seat belt installation methods. The figure above shows typical locations for lower anchors and tether anchors in a vehicle. See pages 2-3 for LUAS components on this child seat.

Check your vehicle owner's manual to learn if it is equipped with LUAS, the maximum weight rating for the lower anchors, tether anchors capacities, and information on the lower anchor locations and designated seating positions available for use with this child seat.

### Using the Lower Connectors

The lower connectors are located under the CLICKTIGHT in the lower connector storage compartment. Store the lower connectors in this compartment when not in use.

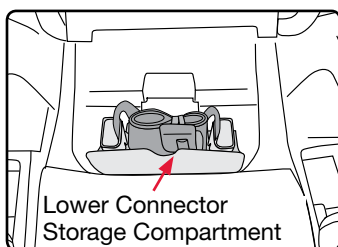

**To attach the lower connector to the storage slot or lower anchor:**

1. Firmly push the lower connector into the slot or lower anchor until a click is heard.

**NOTE:** Fold the lower connector strap and adjust so that they lie flat within the lower connector storage area. Attach the lower connectors to the anchors located at the front of the storage area.

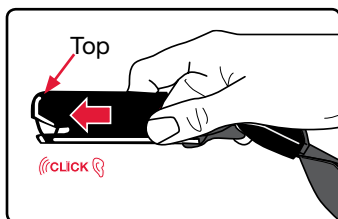

**To remove the lower connector from the storage slot or lower anchor:**

1. Press and hold the red release button.
2. Pull the lower connector from the storage slot or lower anchor.

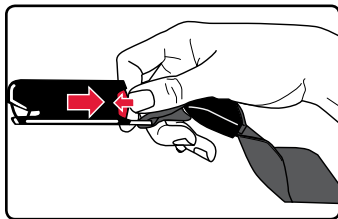
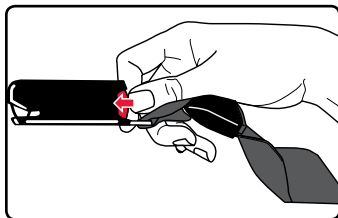
**Using the Impact Absorbing Tether****! WARNING!**

Attach the tether only to tether anchors identified by your vehicle manufacturer as tether anchorage points.

If your vehicle does not currently have a tether anchor attachment, refer to your vehicle owner's manual or contact your vehicle manufacturer for assistance.

DO NOT modify your vehicle without advice from your vehicle manufacturer.

**HARNES MODE:** The top tether must be used at all times when installing the child seat. Using the top tether will improve the stability of your child seat and reduce the risk of injury.

**BOOSTER MODE:** Do not tether without securing lower connectors.

Tether anchor locations vary from vehicle to vehicle. Check your vehicle owner's manual and look for the tether anchor symbol shown in the diagram to help identify where the top tether anchor point is located in your vehicle.

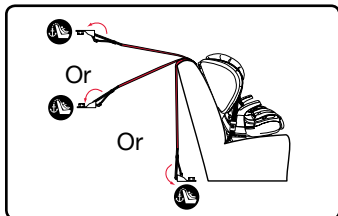
**To attach the tether to a tether anchor:**

1. Remove the webbing from the elastic strap and loosen the tether.





2. Firmly press the hook over the tether anchor point.

**IMPORTANT:** Use the elastic strap to contain extra webbing. Always ensure any excess webbing is contained within your vehicle.

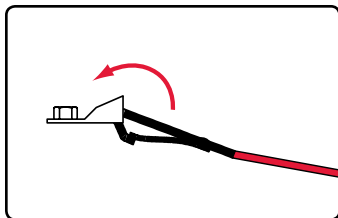

## The Tether as a Crash Indicator

The tether can indicate when the child seat has been in a moderate or severe crash and replacement of the child seat is necessary.

**IMPORTANT:** Discontinue use of child seat if it has been involved in a moderate or severe crash, regardless of whether the loops have pulled through the back side of the shell and the colored stitching has been ripped.

Figure 1 shows an example of a tether acceptable for continued use (provided the child seat has not been involved in a crash). The colored stitching will not be visible and will be intact.

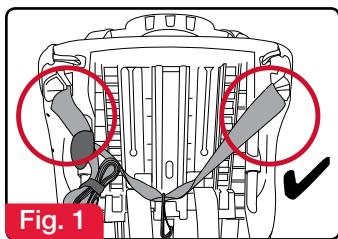
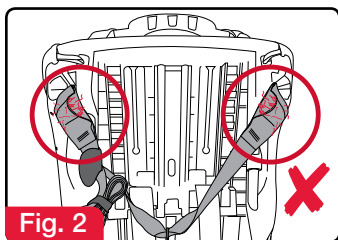

Figure 2 shows an example of when the child seat is unacceptable for continued use. If one or both of the loops have pulled through the back side of the shell and/or any of the colored stitching is visible and has ripped, the child seat is no longer acceptable for use.



## Switching Between Modes

**IMPORTANT:** It is not necessary to remove the harness to use this seat in booster mode. To store the harness, follow the instructions below. If you wish to remove, follow the instructions on page 32-33.

### Harness to Booster Mode: Storing the Harness and Buckle

1. Loosen the harness completely.
  - a. Press release lever.
  - b. Pull both harness straps forward.
2. Open the chest clip.
  - a. Press tabs.
  - b. Pull apart.
3. Release the harness buckle and place the harness straps around the armrests.
4. Open the CLICKTIGHT.
  - a. Locate the two slots in the CLICKTIGHT cover.
  - b. Squeeze the CLICKTIGHT release levers.
5. Unhook the retaining clips at the back of the seat cover. Pull the seat cover forward and slide over the EZ-Buckle belly pad.

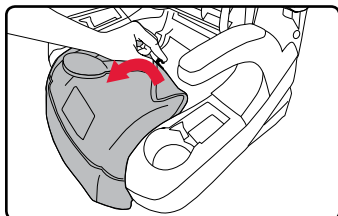
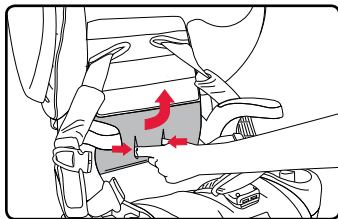
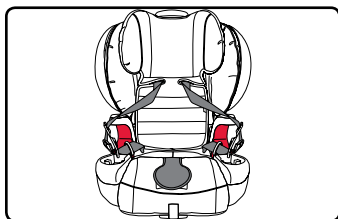
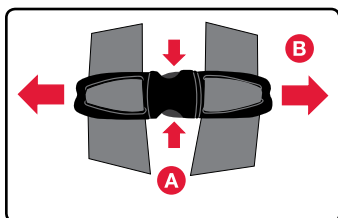
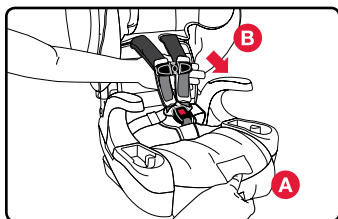



6. Lay the EZ-Buckle belly pad forward and position on top of the harness adjuster release lever.

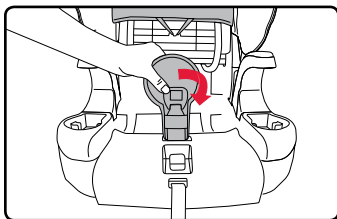

7. Place the seat cover back in its original position and attach the retaining clips.

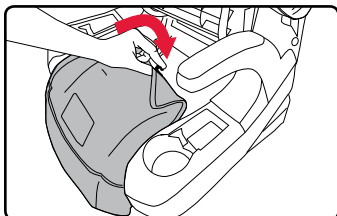

8. Close the CLICKTIGHT. A click helps confirm the CLICKTIGHT is secure.

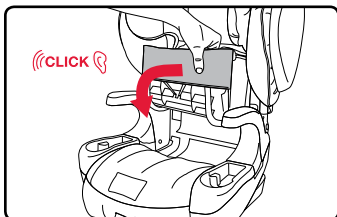

9. Raise the head restraint to the highest position.

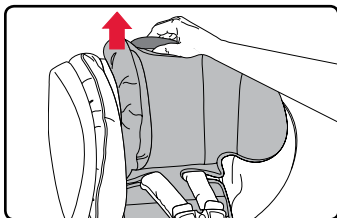

10. Tuck each harness strap under the side wing covers.

- Disconnect one of the stay put comfort pads and place behind the other comfort pad.
- Fold the harness straps to remove any additional slack before tucking underneath the bib.
- Slide the comfort pads, chest pads, chest clip and buckle tongues to the top of the harness trap before folding.

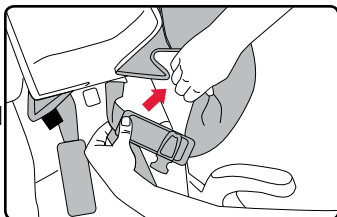

11. Tuck the harness straps behind the head restraint bib.

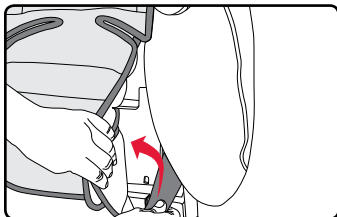



## Booster to Harness Mode: Restoring the Harness and Buckle

1. Open the CLICKTIGHT.
  - a. Locate the two slots in the CLICKTIGHT cover.
  - b. Squeeze the CLICKTIGHT release levers.

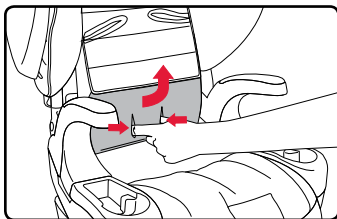

2. Unhook the retaining clips at the back of the seat cover. Pull the seat cover forward.

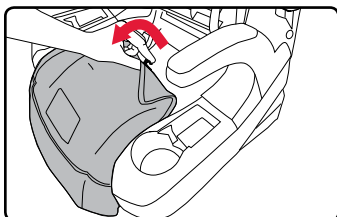

3. Pull the EZ-Buckle belly pad through the slot in the seat cover.

**NOTE:** Choose the slot that is closest to, but not under your child.

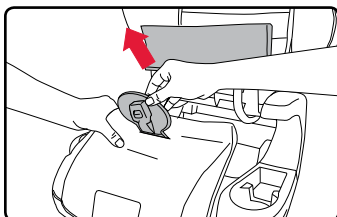

4. Place the seat cover back and foam insert back to their original position and attach the retaining clips.

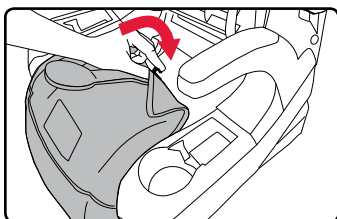

5. Close the CLICKTIGHT. A click helps confirm the CLICKTIGHT is secure.

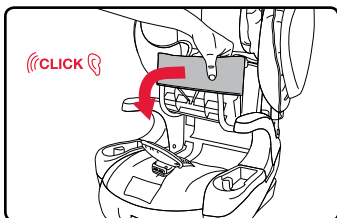

6. Remove the harness straps from behind the side wing covers.
7. Reattach the stay put comfort pad to the harness strap.

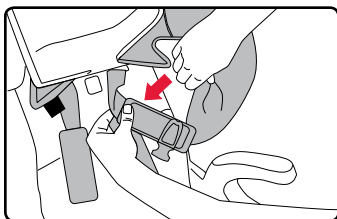



8. Fasten the chest clip.

**NOTE:** Push together until a click is heard.

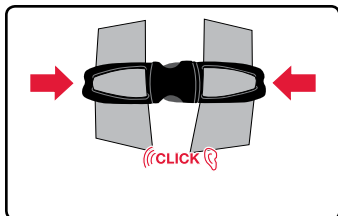

9. Fasten the harness buckle.

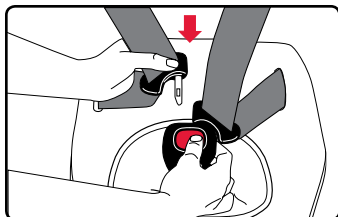

10. Pull the adjuster strap to tighten the harness.

**NOTE:** Pull the harness adjuster away from the child seat (parallel to the ground) to tighten.

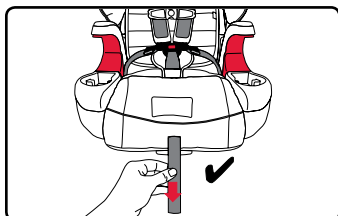

## Harness to Booster Mode: Removing the Harness and Buckle

1. Loosen the harness completely.

- a. Press release lever.
- b. Pull both harness straps forward.

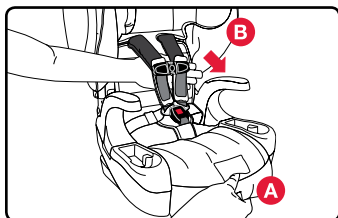

2. Unhook the harness straps from the yoke.

**NOTE:** Store the yoke in a secure place in the base.

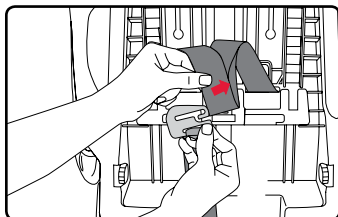

3. Pull the harness straps out of the slots.

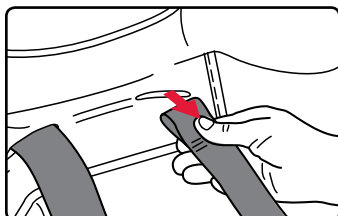

4. Open the CLICKTIGHT.
  - a. Locate the two slots in the CLICKTIGHT cover.
  - b. Squeeze the CLICKTIGHT release levers.

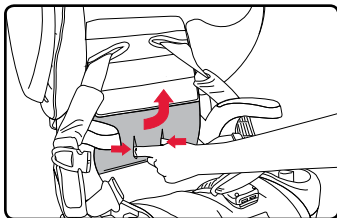

5. Unhook the harness straps from the CLICKTIGHT hip anchors.

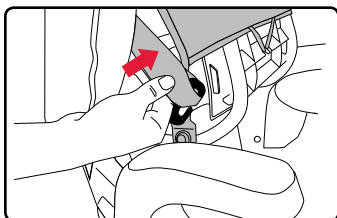

6. Unhook the retaining clips at the back of the seat cover. Pull the seat cover forward and over the belly pad.

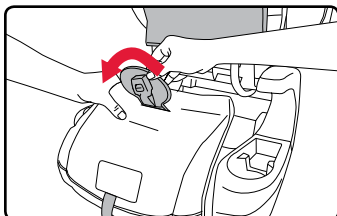

7. Turn and pull the buckle retainer through the slot in the child seat shell.

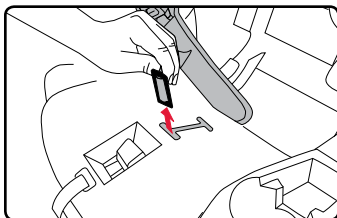

### **Booster to Harness Mode: Replacing the Harness and Buckle**

1. Open the CLICKTIGHT.
  - a. Locate the two slots in the CLICKTIGHT cover.
  - b. Squeeze the CLICKTIGHT release levers.

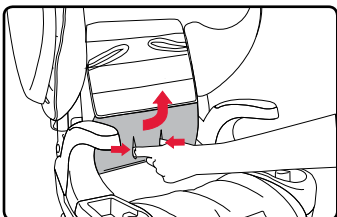

2. Unhook the retaining clips at the back of the seat cover. Pull the seat cover forward.

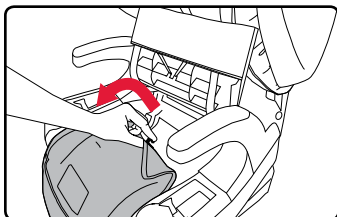



3. Turn and push the buckle retainer through the slot in the child seat shell.

**NOTE:** Choose the slot that is closest to, but not under your child.

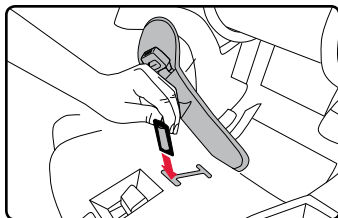

4. Pull the EZ-Buckle belly pad through the corresponding slot in the seat cover. Place the seat cover back in its original position and attach the retaining clips.

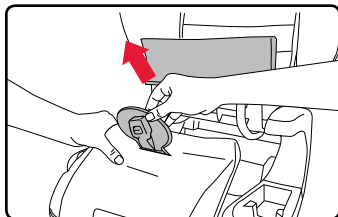

5. Hook the harness straps to the CLICKTIGHT hip anchors.

**NOTE:** Ensure that the harness is attached to the top of the hip anchor.

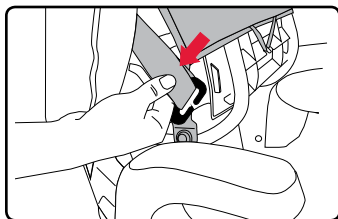

6. Insert the harness straps through the slots in the cover and shell, and over the harness adjuster plate to the back of the child seat.

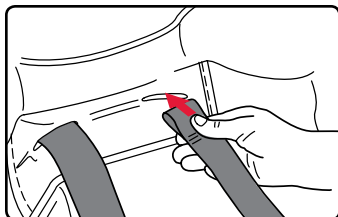

7. Nest the harness straps by inserting the right strap loop into the left strap loop.

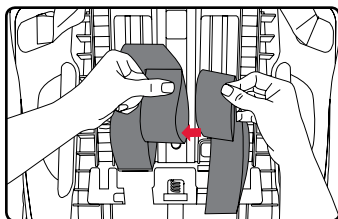

8. Remove the harness yoke from storage underneath the seat shell and slide the nested harness straps completely onto the harness yoke.

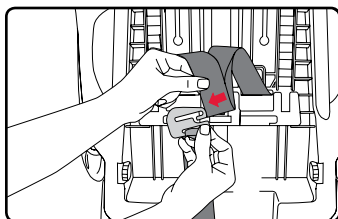

9. Close the CLICKTIGHT. A click helps confirm the CLICKTIGHT is secure.

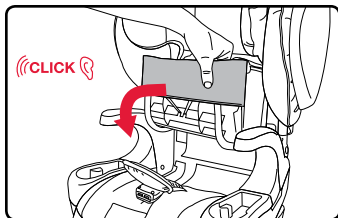

10. Buckle the harness and pull the adjuster strap to tighten the harness.

**NOTE:** Pull the harness adjuster away from the child seat (parallel to the ground) to tighten.

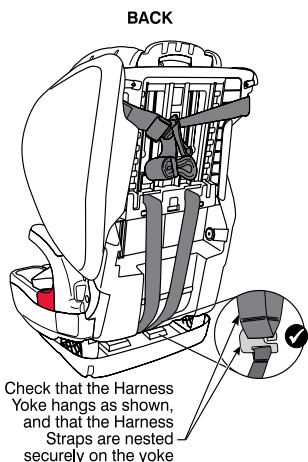
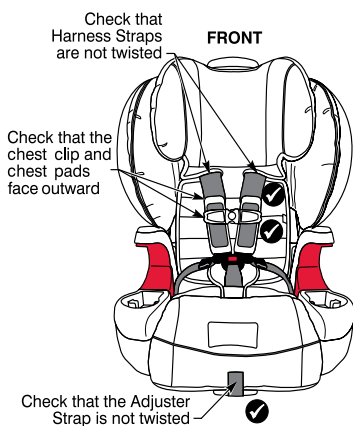
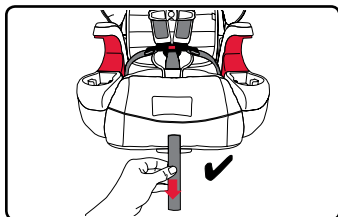

**IMPORTANT:** Check all attachments before using the child seat.

## Uninstalling the Seat

1. Unbuckle the vehicle seat belt.

**NOTE:** For car seats installed with lower connectors, see page 27.

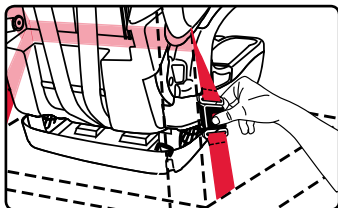

2. Open the CLICKTIGHT.
  - a. Locate the two slots in the CLICKTIGHT cover.
  - b. Squeeze the CLICKTIGHT release levers.

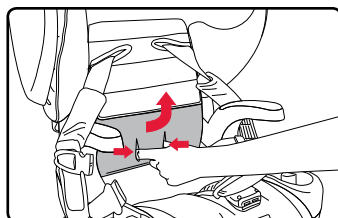



## Vehicle Compatibility

### Incompatible Vehicle Seat Belts

# ! WARNING!

The following types of vehicle seat belts are NOT compatible with this child seat. If any of the belt types listed below are in the chosen seating position, choose another vehicle seating position or check your vehicle owner's manual for information on installing a car seat in your vehicle.



Lap belts with a sewn-in latch plate that have a retractor that locks only in case of a sudden stop.



Lap belts forward of the vehicle seat bight.



Lap-shoulder belts with top or bottom anchor points on the vehicle door.



Motorized, automatic vehicle seat belts.

**NOTE:** This Britax car seat may not be compatible with every inflatable lap-shoulder belt. See FAQs in the support section of the Britax website ([us.britax.com/faqs](http://us.britax.com/faqs)) for additional instructions.

## Vehicle Buckle Positions

### ⚠ WARNING!

The position of the vehicle belt buckle can adversely affect the stability of the child seat.

If the buckle lies near the incorrect position (✘) when the vehicle belt is tightened, try fitting the child seat in another seating position in the vehicle. If it is not possible to achieve the correct position (✔) for the buckle, then another seating position **MUST** be used.

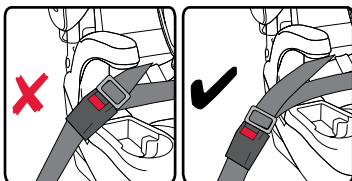

## Vehicle Seating Positions

### ⚠ WARNING!

The back seat is the safest location for children 12 and under.

**DO NOT** place the child seat on the front seat with an air bag unless it is deactivated. Owners of vehicles with front passenger side airbags should refer to their owner's manual for child restraint installation instructions. **DEATH** or **SERIOUS INJURY** can occur. See your vehicle owner's manual for booster seat positioning instructions.

The child seat must only be used in forward-facing vehicle seats. Side-facing or rear-facing seats **CANNOT** be used. For questions about positioning the booster seat consult the vehicle owner's manual.

Some vehicles have no seating positions which are compatible with this child seat. If in doubt, contact the vehicle manufacturer for assistance. See diagram below.

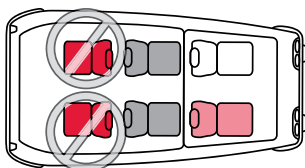
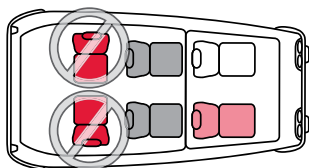
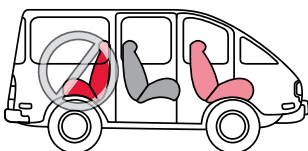



# Maintenance

## Removing the Cover

### **⚠ WARNING!**

Never remove the buckle tongues from the harness.

DO NOT remove the impact absorbing chest pads from the harness straps.

1. Loosen the harness.
  - a. Press release lever.
  - b. Pull both harness straps forward.
2. Unbuckle the harness, then move the harness adjuster to the highest position.
3. Detach the hook and loop fasteners on the head restraint cover from around the harness.
4. Unhook the top elastic bands on each side of the head restraint.
5. Unhook the bottom elastic bands on each side of the head restraint, then remove the head restraint cover.

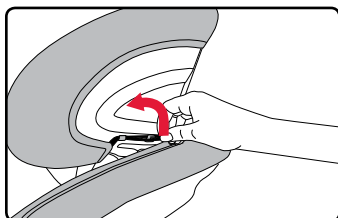
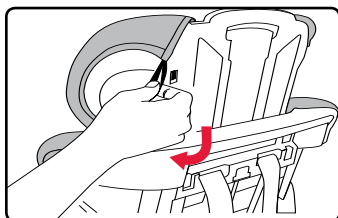
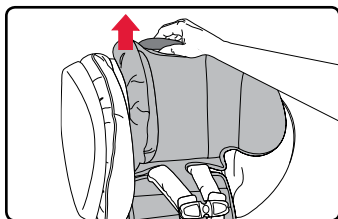
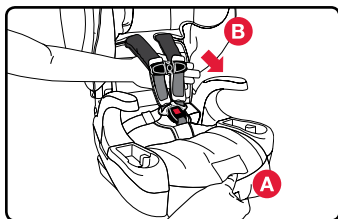

**NOTE:** Be careful not to damage the energy-absorbing foam.



6. Unhook the elastic bands, then remove the side wing covers from each side of the child seat shell.

**NOTE:** Be careful not to damage the energy-absorbing foam.

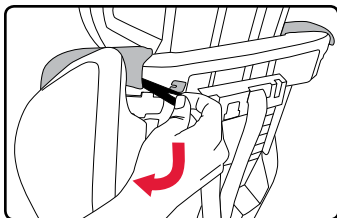

7. Open the CLICKTIGHT.
- Locate the two slots in the CLICKTIGHT cover.
  - Squeeze the CLICKTIGHT release levers.

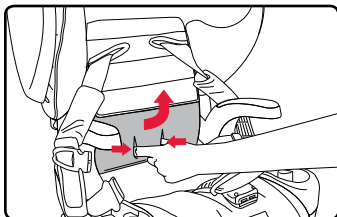

8. Unhook the elastic band from the hook on the bottom of the CLICKTIGHT, then pull the cover from the CLICKTIGHT.

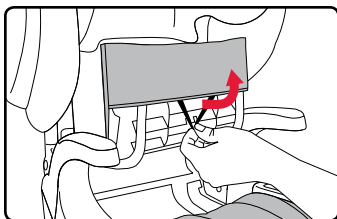

9. Unhook the clips at the back of the seat cover from the child seat shell, then pull the seat cover forward and over the EZ-Buckle belly pad.

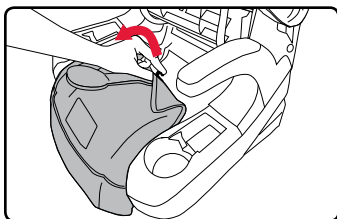

10. Unhook the clips at the front of the seat cover from the child seat shell.

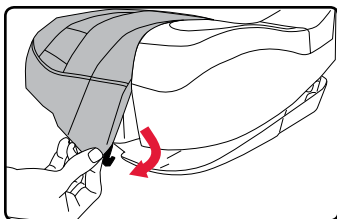

11. Remove the elastic band from the hooks on the bottom of the child seat, then pull the seat cover from the bottom of the child seat shell.

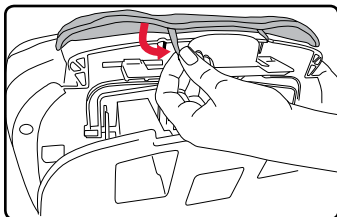



## Replacing the Cover

1. Pull the elastic bands over the hooks on the bottom of the child seat shell.
2. Hook the clips at the front of the seat cover to the bottom of the child seat shell.
3. Pull the seat cover forward and push the EZ-Buckle belly pad through the appropriate slot in the seat cover. Hook the clips at the back of the seat cover to the child seat shell.
4. Fit the cover over the CLICKTIGHT and pull the elastic band over the hook on the bottom of the CLICKTIGHT.
5. Close the CLICKTIGHT. A click helps confirm the CLICKTIGHT is secure.
6. Fit the side wing cover to the child seat shell and pull the elastic band over the hook at the top of the child seat shell. Repeat for the other side.

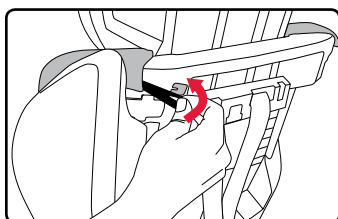
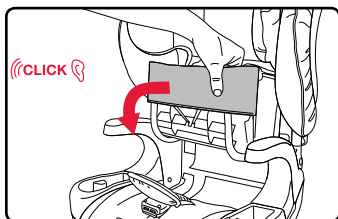
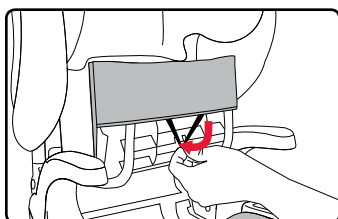
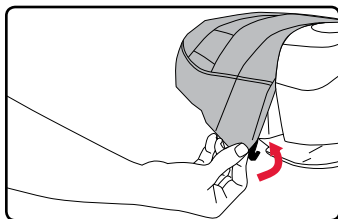
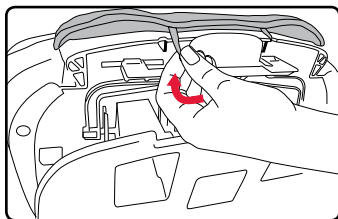

7. Pull the bottom elastic bands over the hooks at the bottom of each side of the head restraint.

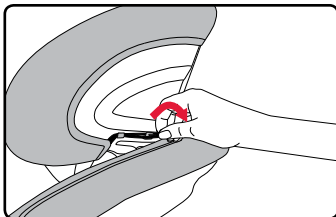

8. Fit the head restraint cover over the head restraint and pull the top elastic bands over the hooks at the top of each side of the head restraint.

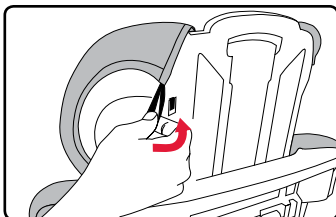

9. Attach the hook and loop fasteners on the head restraint cover around the harness.

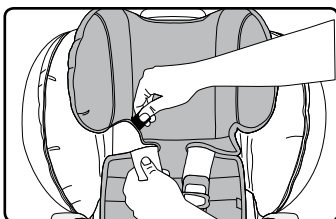

## Removing the Buckle

**IMPORTANT:** If your child eats and drinks while in the child seat, you may need to check the buckle periodically and rinse out any accumulated debris or dried liquids.

1. Open the CLICKTIGHT.
  - a. Locate the two slots in the CLICKTIGHT cover.
  - b. Squeeze the CLICKTIGHT release levers.

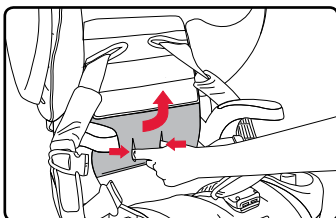

2. Unhook the clips at the back of the seat cover from the child seat shell.

**NOTE:** Pull the belly pad over the buckle retainer to remove.



3. Pull the seat cover forward and over the EZ-Buckle belly pad.

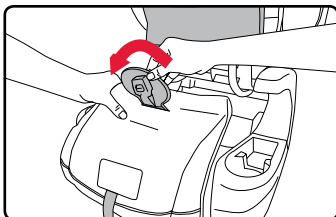



4. Turn and pull the buckle retainer through the slot in the child seat shell.

**NOTE:** Pull the belly pad over the buckle retainer to remove.

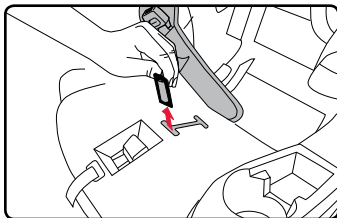

---

## Replacing the Buckle

**IMPORTANT:** Choose the slot closest to, but not under the child.

1. Turn and push the buckle retainer through the slot in the child seat shell.

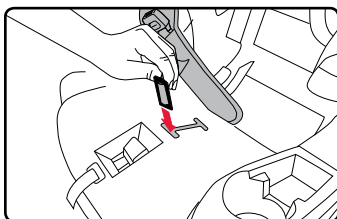

2. Pull the EZ-Buckle belly pad through the corresponding slot in the seat cover.

**NOTE:** Ensure that the buckle strap is not twisted and the red release button faces out.

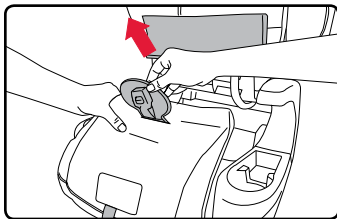

3. Place the seat cover back in its original position and attach the retaining clips.

**NOTE:** Pull the belly pad over the buckle retainer to remove.

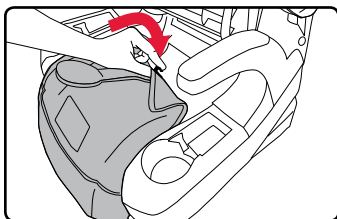

4. Close the CLICKTIGHT. A click helps confirm the CLICKTIGHT is secure.

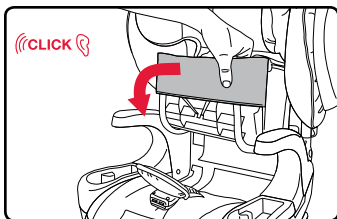

## Cleaning

### Shell

- SPONGE CLEAN the shell using warm water and mild soap.
- TOWEL DRY

### DO NOT

- Use abrasive cleaners.

## **⚠ WARNING!**

**Grow With You ClickTight Plus** - Prevent the Side Impact Cushions from being punctured. Puncture damage will cause the cushions not to perform as intended.

### Cover

- Refer to product care label for wash instructions
- If care label indicates machine washable, always refer to [us.britax.com/faqs](http://us.britax.com/faqs) for additional care information. *Before washing, ensure all the hook and loop fasteners are attached.*

### DO NOT

- Bleach
- Iron

### Harness

- SPONGE CLEAN the harness using warm water and mild soap.
- TOWEL DRY

### DO NOT

- Disassemble the harness
- Bleach
- Machine wash
- Machine dry
- Iron

### Harness Buckle

- THOROUGHLY RINSE the buckle using warm water.
- TEST THE BUCKLE by fastening and unfastening until a click is heard after inserting each buckle tongue. If clicks are not heard, repeat the cleaning procedure.
- TOWEL DRY

### DO NOT

- Soak
- Lubricate
- Use solvents
- Use soap or household detergents



## Warranty

This child seat was manufactured by Britax Child Safety, Inc. (“Britax”). To the extent allowed by law, Britax warrants this product to the original retail purchaser as follows:

### LIMITED ONE-YEAR WARRANTY

This product is warranted against defective materials or workmanship for one year from the date of original purchase. Proof of purchase is required. The exclusive remedy for this warranty is that Britax will, at its option, provide repair or replacement components for this product. Britax reserves the right to discontinue or change fabrics, parts, models or products, or to make substitutions. Britax products purchased from unauthorized retailers, online auction sites, or as second hand items are not covered under warranty.

To make a claim under this warranty, you must contact Britax Consumer Services at 1-888-427-4829 or 1-704-409-1699 or write to us using the address on the back cover of this booklet.

### PLEASE COMPLETE AND MAIL THE OWNER REGISTRATION CARD WITHIN (30) DAYS OF PURCHASE

You may also register online at [us.britax.com/registration](http://us.britax.com/registration).

### WARRANTY LIMITATIONS

This warranty does not include damages which arise from negligence, misuse or use not in accordance with the product instructions and warnings.

The use of non-Britax covers, inserts, toys, accessories, or tightening devices is not approved by Britax. Their use could cause this child seat to fail Canadian Motor Vehicle Safety Standards or not perform as intended in a crash. Their use may void the Britax warranty.

### LIMITATION OF DAMAGES

The warranty and remedies as set forth above are exclusive and in lieu of all others, oral or written, express or implied. In no event will Britax, or the retailer selling this product, be liable to you for any damages, including incidental or consequential damages, arising out of the use or inability to use this product.

### LIMITATIONS OF WARRANTIES AND OTHER WARRANTY TERMS AND STATE LAWS

Any implied warranties, including implied warranties of merchantability and fitness for a particular purpose, shall be limited to the duration and terms of the express written warranty. Some provinces do not allow certain exclusions or limitations on warranties, so the above may not apply to you. This warranty gives you specific legal rights, and you may have other rights, which vary by province or region. Neither Britax, nor the retailer selling this product, authorizes any person to create for it any other warranty, obligation, or liability in connection with this product.

# Table des matières

<b>Caractéristiques .....</b>	<b>2</b>
<b>Informations de sécurité.....</b>	<b>4</b>
Mises en garde .....	4
Notes importantes .....	5
Enregistrement.....	6
Certification.....	6
Conditions pour l'ajustement du siège pour enfant...	7
<b>Installer le siège pour enfant.....</b>	<b>8</b>
Informations générales.....	8
Installer le siège pour enfant en mode harnais .....	10
Installer le siège pour enfant en mode rehausser...	16
<b>Attacher votre enfant .....</b>	<b>18</b>
Mode harnais .....	18
Mode rehausser .....	20
<b>Fonctions du siège pour enfant .....</b>	<b>22</b>
Réglage de la hauteur du harnais et de l'appuie-tête.....	22
Dépassement du siège .....	23
Réglage de la position de la boucle.....	23
Utilisation de la boucle de harnais.....	25
Utiliser l'attache à la poitrine .....	25
Utilisation de l'inclinaison .....	25
Utilisation du dispositif d'ancrage universel (DUA) et de la courroie d'ancrage .....	26
Utilisation des attaches inférieures .....	26
Utiliser la courroie d'ancrage pour absorption d'impact.....	27
Changer de mode.....	29
Désinstallation du siège.....	35
<b>Compatibilité du véhicule .....</b>	<b>36</b>
Ceintures de sécurité du véhicule non-compatibles ...	36
Positions de la boucle du véhicule .....	37
Positions assises du véhicule .....	37
<b>Soin et entretien .....</b>	<b>38</b>
Retrait de la housse .....	38
Remettre la housse .....	40
Retrait de la boucle.....	41
Remplacement de la boucle .....	42
<b>Nettoyage .....</b>	<b>43</b>
<b>Garantie .....</b>	<b>44</b>



# Caractéristiques

## Avant

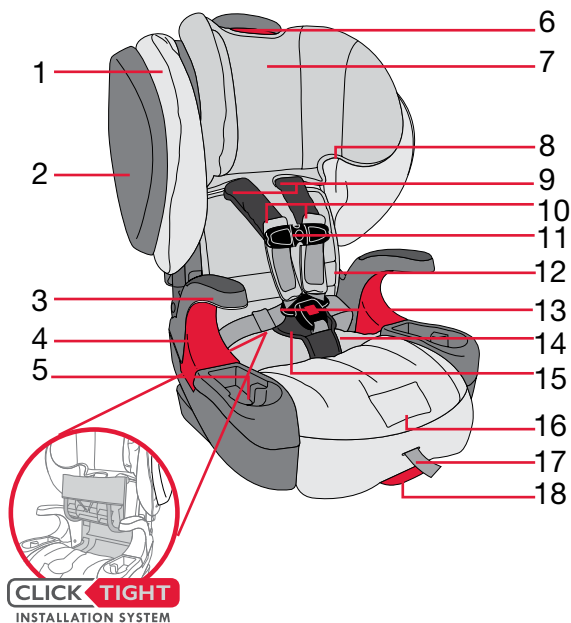

## Arrière

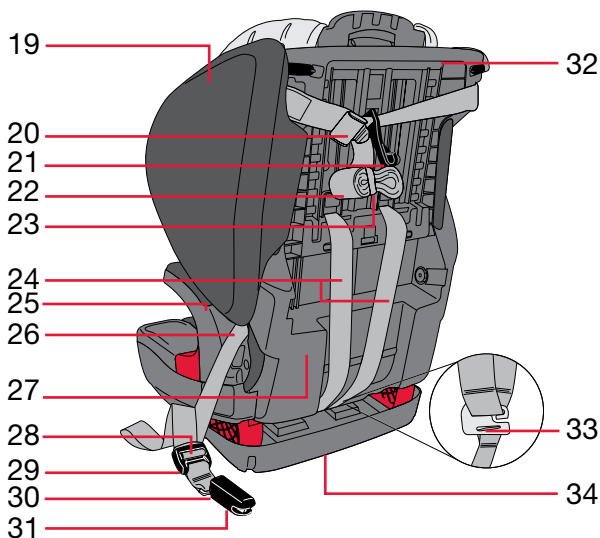



## Description

1. Housse
2. Coussin d'impact latéral (GROW WITH YOU CLICKTIGHT/PLUS seulement)
3. Accoudoir
4. Guide de ceinture pour mode rehausseur
5. Porte-gobelet et rangement
6. Dispositif d'ajustement du harnais et de la hauteur de l'appui-tête
7. Appui-tête
8. Guide de la ceinture baudrier
9. Coussinets de confort
10. Coussinets de poitrine pour absorption d'impact (modèles sélectionnés)
11. Attache à la poitrine
12.  Rangement du guide de l'utilisateur (dans la pochette sous la housse)
13. Boucle du harnais
14. Fente de rangement des attaches inférieures (sous le CLICKTIGHT)
15. Le coussinet abdominal EZ-Buckle
16. Levier de relâchement de l'ajusteur du harnais (sous la housse)
17. Sangle d'ajustement du harnais
18. Poignée de réglage de l'inclinaison
19. Étiquette portant le numéro de série et la date de fabrication (GROW WITH YOU CLICKTIGHT seulement)
20. Ajusteur de la courroie d'ancrage
21. Crochet de la courroie d'ancrage
22. Sangles de la courroie d'ancrage
23. Bande élastique pour le rangement de la courroie d'ancrage
24. Sangles du harnais
25. Marque de sécurité nationale
26. Chemin de ceinture pour mode harnais - vert (CLICKTIGHT)
27. Étiquette portant le numéro de série et la date de fabrication (GROW WITH YOU CLICKTIGHT PLUS seulement)
28. Bouton de l'ajustement de l'attache inférieure (DUA)
29. Ajustement de l'attache inférieure (DUA)
30. Bouton de relâchement de l'attache inférieure (DUA)
31. Attache inférieure (DUA)
32. Coque
33. Chape du harnais
34. Base d'absorption d'impact



## Informations de sécurité

### **⚠ MISE EN GARDE!**

Le non-respect de ces mises en garde sur le siège et de ces instructions peut entraîner des BLESSURES GRAVES ou la MORT.

#### EXIGENCES DE TAILLE

- **Mode harnais** : utiliser avec des enfants qui présentent entre 11,3 kg et 30 kg (25 et 65 lb) et qui mesurent entre 85 et 125 cm (34 et 49 po) et qui sont d'au moins 2 ans.
- **Mode rehausseur** : utiliser avec des enfants qui présentent entre 18 kg et 54 kg (40 et 120 lb) et qui mesurent entre 112 et 160 cm (44 et 63 po).
- Ajustez bien les sangles fournies avec cet ensemble de retenue pour enfant, autour de votre enfant.

#### INSTALLATION

- En mode harnais, fixez la sangle supérieure fournie avec ce siège d'enfant. Nous recommandons d'utiliser la sangle supérieure en mode rehausseur.
- Utilisez seulement le système de ceinture sous-abdominale et baudrier du véhicule lorsque vous attachez votre enfant en mode rehausseur.
- Fixez cet ensemble de retenue pour enfant au système d'attaches inférieures du véhicule si l'ensemble est installé à un siège muni d'un dispositif universel d'ancrages d'attaches inférieures (DUA) ou en utilisant la ceinture de sécurité du véhicule et la courroie d'ancrage.

#### UTILISATION GÉNÉRALE

- Suivez toutes les instructions apparaissant sur l'ensemble de retenue pour enfant et dans le livret d'instructions.
- Enregistrez votre ensemble de retenue auprès du fabricant.
- La courroie d'ancrage supérieure doit toujours être utilisée lors de l'installation du siège pour enfant en mode harnais puisqu'elle permet d'en améliorer la stabilité et de réduire le risque de blessure.
- Britax recommande fortement de continuer d'utiliser un siège pour enfant équipé d'un harnais à cinq points jusqu'à ce que l'enfant atteigne le poids ou la taille maximale autorisée.
- Utilisez ce siège orienté vers l'avant seulement.
- Ce siège pour enfant doit être utilisé en position verticale en mode rehausseur.
- Ce siège pour enfant ne peut être utilisé que dans les classes de véhicules suivantes : véhicules de tourisme polyvalents, voitures de tourisme, ou camions.
- Les personnes possédant des véhicules avec des sièges arrière devraient être informées que, selon les statistiques des accidents de la route, les enfants sont plus en sécurité lorsqu'ils sont correctement maintenus sur les sièges arrière du véhicule plutôt que les sièges avant. Afin d'assurer la sécurité de votre enfant, veuillez lire attentivement la section « Positions assises du véhicule » à la page 37 et consulter le manuel de l'utilisateur de votre véhicule.

- Pour prévenir toute blessure causée par l'usure ou des dommages non apparents, cessez d'utiliser ce siège pour enfant neuf (9) ans après sa date de fabrication ou s'il a subi une collision modérée ou grave. Consultez la date limite d'utilisation sur l'étiquette du numéro de série et de date de fabrication située sur la coquille du siège pour enfant. Consultez la page 3.
- Même si le siège pour enfant est inoccupé, assurez-vous qu'il est fixé au véhicule, car un ensemble de retenue non sécurisé est susceptible de blesser les occupants du véhicule en cas d'accident. Vous pouvez fixer le siège pour enfant inoccupé en attachant les attaches inférieures aux ancrages inférieurs du véhicule, ou en bouclant la ceinture de sécurité en la faisant passer en travers du siège inoccupé.
- L'utilisation de housses, de pièces, de jouets, d'accessoires ou de dispositifs de fixation de marque autre que Britax n'est pas approuvée par Britax. Leur utilisation peut faire que ce siège pour enfant ne réponde pas aux Normes de sécurité des véhicules automobiles du Canada ou ne soit pas aussi efficace que prévu en cas d'accident.
- Lors d'une collision, les passagers sont principalement protégés par la carrosserie du véhicule. Un siège d'appoint ne protégera pas un enfant si le véhicule subit un impact grave. Toutefois, installé correctement, il augmentera grandement les chances de survie dans la plupart des accidents. S'assurer que tous les utilisateurs comprennent pleinement les façons adéquates d'utiliser ce siège d'appoint dans un véhicule.
- **Grow With You ClickTight Plus** – Empêchez les coussins d'impact latéral d'être perforés. En cas de perforation, les coussins ne fonctionneront pas comme prévu lors d'un accident.

### Remarques Importantes

- Avant chaque utilisation, vérifiez le bon état et le bon fonctionnement du siège pour enfant et de ses composants.
- N'installez pas le siège en mode harnais à l'aide du DUA si l'enfant a un poids supérieur à 18 kg (40 lb).
- Cessez d'utiliser ce siège pour enfant s'il a subi une collision modérée ou grave. Il n'est pas nécessaire de remplacer le siège après un accident mineur. Pour être qualifié de mineur, l'accident doit répondre à tous les critères définis par la National Highway Traffic Safety Administration (NHTSA) des États-Unis :
  - a. Le véhicule peut être conduit à partir du lieu de l'accident;
  - b. La porte du véhicule la plus proche du siège pour enfant n'a pas été endommagée;
  - c. Aucun occupant du véhicule n'a été blessé;
  - d. Le siège pour enfant n'est pas endommagé de façon visible;
  - e. Les coussins gonflables (s'il y en a) ne se sont pas déployés.
- Couvrez le siège pour enfant lorsque le véhicule est garé en plein soleil. Les parties métalliques du siège pour enfant pourraient devenir assez chaudes pour brûler un enfant.
- Rangez le siège pour enfant dans un endroit sûr lorsqu'il n'est pas utilisé. Évitez de placer des objets lourds dessus.



- Ne tentez pas, sauf dans les cas décrits dans ce livret, de démonter une partie quelconque du siège pour enfant ou de modifier la façon dont le harnais ou les ceintures de sécurité du véhicule sont utilisés.
- N'utilisez jamais le harnais ou la sangle d'ajustement pour soulever ou transporter ce siège pour enfant. Vous risqueriez d'endommager la sangle d'ajustement et la courroie du harnais. Transportez toujours le siège pour enfant par la coquille ou les courroies d'ancrage.
- Les recommandations de tierces parties sont sujettes à changement, c'est pourquoi nous vous recommandons de visiter les sites Web des tierces parties pour obtenir leurs plus récentes recommandations.

---

## Enregistrement

Les ensembles de retenue pour enfants peuvent être rappelés pour des raisons de sécurité. Vous devez enregistrer cet ensemble de retenue pour qu'on puisse vous communiquer en cas de rappel. Envoyez votre nom, votre adresse, votre adresse courriel, s'il y a lieu, ainsi que le numéro de modèle et la date de fabrication du siège pour enfant à Britax Child Safety, Ltd., Case postale 7289, RPO Brunswick Square, Saint John NB E2L 4S6, ou bien composez le 1-888-427-4829, ou encore allez en ligne au [us.britax.com/registration](http://us.britax.com/registration).

Pour plus de facilité, notez l'information concernant votre siège pour enfants ci-dessous. Pour obtenir ces renseignements, consultez *l'étiquette portant le numéro de série et la date de fabrication* (voir page 3).

Nom et numéro de modèle : \_\_\_\_\_

Número de série : \_\_\_\_\_

Número de lot : \_\_\_\_\_

Date de fabrication : \_\_\_\_\_

---

## Certification



Certifié pour le  
voyage en avion

**Cet ensemble de retenue est certifié pour une utilisation dans les véhicules automobiles et les avions, en mode harnais. Cet ensemble de retenue n'est pas certifié pour une utilisation dans un avion lorsqu'il est utilisé en mode rehausseur parce que les rehausseurs à positionnement de ceinture demandent la ceinture sous-abdominale et baudrier non-disponible dans les avions.**

---

## Véhicules motorisés

Ce système de siège pour enfant est conforme à toutes les Normes de sécurité des véhicules automobiles du Canada (CMVSS 213 and 213.2).

---

## Aéronef

Pour installer le siège dans un aéronef, consultez les instructions aux pages 14 - 15 tout en acheminant la ceinture sous-abdominale au-dessus le CLICKTIGHT en la position fermée. La courroie d'ancrage supérieure ne peut pas être utilisée.

- Installez le siège pour enfant sur un siège côté hublot pour éviter de bloquer l'allée.
- Si la ceinture sous-abdominale de l'aéronef est trop courte, demandez une rallonge de ceinture à une agente ou à un agent de bord.
- Votre enfant pourrait ne pas être à l'aise si l'attache se trouve sous la place assise du siège pour enfant après l'installation.
- Les ceintures sous-abdominales gonflables **NE SONT PAS** compatibles avec ce siège pour enfant.
- Ce siège peut ne pas ajuster à tous les aéronefs. S'il vous plaît contacter la compagnie aérienne avant de voyager pour vérifier l'ajustement.

## Conditions pour l'ajustement du siège pour enfant

### Mode harnais

L'enfant doit :

1. avoir au moins deux ans **et**
2. peser entre 11,3 et 30 kg (25 et 65 lb) **et**
3. mesurer entre 85 et 125 cm (34 et 49 po) **et**
4. le haut des oreilles de l'enfant doit être en dessous du haut de l'appui-tête lorsqu'il est assis **et**
5. les sangles du harnais doivent se situer en la position la plus proche au niveau ou au dessus des épaules de l'enfant lorsqu'il est assis.

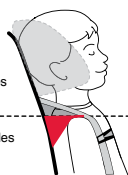

- ✓ Au dessus des épaules
- Niveau des épaules
- ✗ En dessous des épaules

### Mode rehausser

**REMARQUE :** Britax recommande d'utiliser le mode rehausseur seulement lorsque l'enfant a dépassé le mode harnais.

Caractéristiques physiques de l'enfant :

1. L'enfant doit peser entre 18 et 54 kg (40 et 120 lb).
2. L'enfant doit mesurer entre 112 et 160 cm (44 et 63 po) ; **et**
3. Le haut des oreilles de l'enfant doit être en dessous du haut de l'appui-tête ; **et**
4. La ceinture boudrier doit reposer au centre de la poitrine de l'enfant et le guide de la ceinture boudrier doit être positionné au-dessus de ses épaules ; **et**
5. La partie sous-abdominale de la ceinture de sécurité du véhicule devrait être portée sous les accoudoirs et reposer bien bas, sur le haut des cuisses de l'enfant.

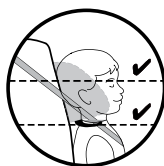



# Installer le siège pour enfant

## Informations générales

### Mode harnais

## ⚠ MISE EN GARDE!

Installation orienté vers l'avant seulement.

Ne pas utiliser quoi que ce soit pour élever le siège pour enfant sur le siège du véhicule.

N'installez pas le siège pour enfant à l'aide du DUA si l'enfant pèse plus de 18 kg (40 lb) en mode harnais.

La courroie d'ancrage supérieure doit toujours être utilisée lors de l'installation du siège pour enfant en mode harnais puisqu'elle permet d'en améliorer la stabilité et de réduire le risque de blessure.

- Utilisez ce siège pour enfant en mode harnais avec des enfant âgés de 2 ans et plus et pesant entre 11,3 et 30 kg (25 et 65 lb) mesurant entre 85 et 125 cm (34 et 49 po). BRITAX recommande l'utilisation du mode harnais jusqu'à ce que votre enfant soit trop grand pour ce réglage. Voir la section de conditions pour l'ajustement du siège pour enfant à la page 7 pour des informations lorsque votre enfant est trop grand pour le mode harnais.
- Ce siège pour enfant peut être utilisé en position droite ou inclinée lorsqu'il est installé en mode harnais (voir les figures à droite).

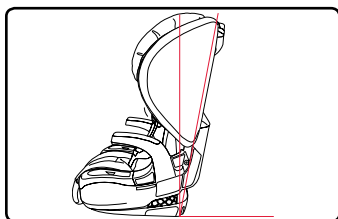

**Position verticale**

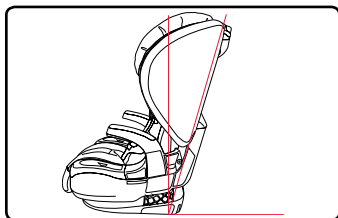

**Position d'inclinaison**

**Mode rehausseur****⚠ MISE EN GARDE!**

Positionnez vers l'avant seulement dans une position assise avec une ceinture baudrier/sous-abdominale.

Utilisez seulement le système de ceinture sous-abdominale et baudrier lorsque vous attachez votre enfant en mode rehausseur. Ne jamais attacher un enfant avec une ceinture sous-abdominale seulement, en mode rehausseur.

Fixez toujours correctement le siège pour enfant inoccupé au véhicule en attachant les connecteurs inférieurs aux barres d'ancrage inférieures du véhicule, ou en bouclant la ceinture de sécurité du véhicule en la faisant passer au travers du siège pour enfant inoccupé.

Si les ancrages inférieurs de votre véhicule ne permettent pas à la ceinture de sécurité du véhicule de bien s'ajuster à votre enfant, vous ne pouvez pas utiliser le DUA pour installer le siège en mode rehausseur. Consultez les images ci-dessous.



La ceinture de sécurité s'ajuste correctement lors que le baudrier du véhicule repose au centre de la poitrine de l'enfant, au-dessus de ses épaules et sans toucher son cou (A). La partie sous-abdominale de la ceinture de sécurité du véhicule devrait être portée sous les accoudoirs et reposer bien bas, sur le haut des cuisses de l'enfant (B).

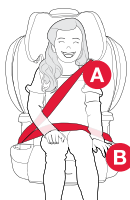

- Ce siège pour enfant doit être utilisé en mode rehausseur avec les enfants pesant entre 18 et 54 kg (40 et 120 lb) et mesurant entre 112 et 160 cm (44 et 63 po). BRITAX recommande d'utiliser le mode rehausseur seulement lorsque votre enfant est trop grand pour mode hamais.
- Ne pas utiliser ce siège pour enfant dans la position inclinée lorsqu'il est installé en mode rehausseur.
- En mode rehausseur, ce siège pour enfant peut être positionné sur le siège du véhicule à l'aide du DUA.
- Utilisez la ceinture baudrier/sous-abdominale du véhicule pour attacher l'enfant. Assurez-vous que le système DUA n'interfère pas avec la fonction et l'alignement de la ceinture du véhicule lorsque vous attachez votre enfant.

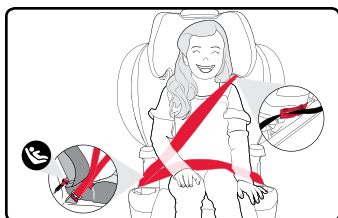
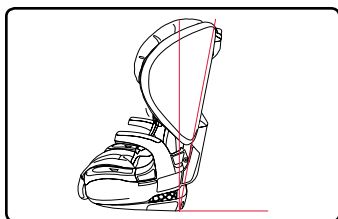



## Installer le siège pour enfant en mode harnais

### Ceinture baudrier/sous-abdominale avec CLICKTIGHT (Méthode Préférée)

#### Avant de commencer :

- Vérifiez que votre véhicule est équipé d'un boulon d'ancrage supérieur.
- La courroie d'ancrage supérieure doit toujours être utilisée lors de l'installation du siège pour enfant en mode harnais puisqu'elle permet d'en améliorer la stabilité et de réduire le risque de blessure. Consultez le manuel de l'utilisateur de votre véhicule pour connaître les emplacements des boulons d'ancrages.
- Desserrez la courroie d'ancrage et placez-la par-dessus le dossier du siège pour enfant pour l'empêcher de se coincer entre le siège du véhicule et le siège pour enfant lors de l'installation.
- Réglez le siège pour enfant à la position désirée et placez-le face vers l'avant sur le siège du véhicule.

1. Détachez la boucle et ouvrez le CLICKTIGHT.
  - a. Trouvez les deux fentes dans la housse du CLICKTIGHT.
  - b. Pressez sur les leviers de déverrouillage du CLICKTIGHT.

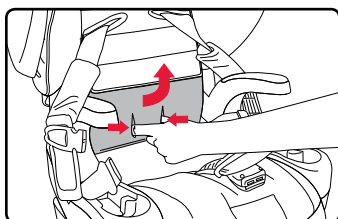

2. Déroulez la ceinture du véhicule et faites-la passer le long du chemin vert de la ceinture. Vérifiez que la ceinture du véhicule n'est pas tordue, puis bouclez-la.

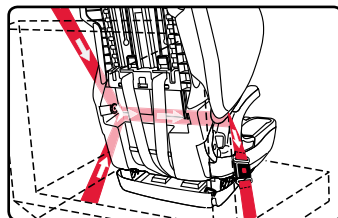

3. Éliminez le jeu dans la partie abdominale (A), puis la partie des épaules (B) de la ceinture du véhicule.

**IMPORTANT :** Le serrage excessif de la ceinture peut empêcher la CLICKTIGHT de sécuriser correctement.

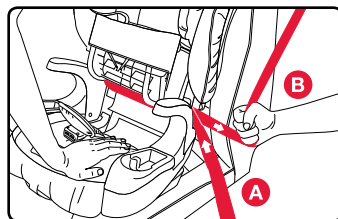

4. Fermez le CLICKTIGHT. Un clic confirme la fermeture en sécurité du CLICKTIGHT.

**REMARQUE :** Le siège pour enfant est correctement fixé lorsqu'il ne bouge pas de plus de 2,5 cm (1 po) de l'avant vers l'arrière ou latéralement le long du chemin de la ceinture de sécurité. Si le siège pour enfant n'est pas correctement fixé, répétez l'installation ou utilisez un autre siège passager.

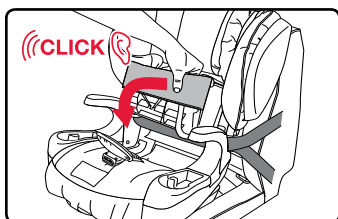



- Appuyez fermement sur le crochet de la courroie d'ancrage au-dessus du boulon d'ancrage du véhicule et éliminez le jeu.
- Rangez la sangle en excès au moyen de la bande élastique.

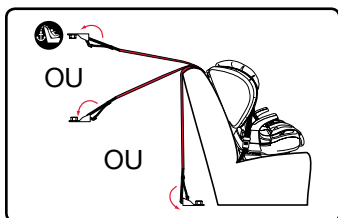

## Ceinture boudrier/sous-abdominale avec CLICKTIGHT

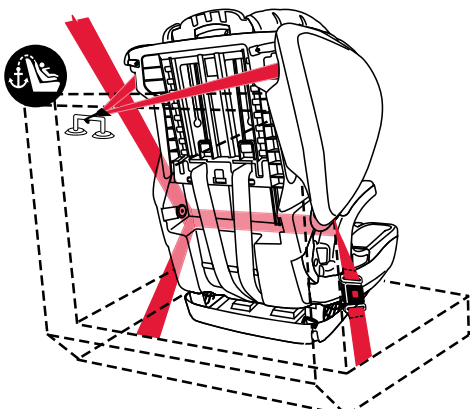

**REMARQUE:** Pour vous assurer d'installer correctement le siège pour enfant, faites passer les parties sous-abdominale et boudrier de la ceinture de sécurité du véhicule à travers l'encoche dans la coquille du siège, comme indiqué.

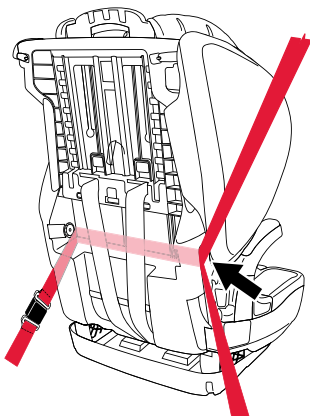

## ✓ LISTE DE VÉRIFICATION

- ✓ Toutes les attaches sont correctement fixées et la ceinture de sécurité du véhicule n'est pas tordue.
- ✓ Le dispositif de retenue pour enfant ne bouge pas de plus de 2,5 cm (1 po) de l'avant vers l'arrière ou latéralement le long du chemin de la ceinture de sécurité. Si le dispositif de retenue pour enfant n'est pas correctement fixé, répétez l'installation ou utilisez un autre siège passager.
- ✓ La ceinture sous-abdominale et le boudrier du véhicule passent à travers le mécanisme CLICKTIGHT.
- ✓ L'excédent de courroie d'ancrage supérieure est contenu dans votre véhicule et correctement attachée.



## DUA avec CLICKTIGHT

### Avant de commencer:

- Vérifiez que votre véhicule possède des ancrages inférieurs.
- Utilisez la ceinture du véhicule (et non les attaches inférieures) pour installer le siège en mode harnais pour les enfants qui pèsent plus de 18 kg (40 lb).
- Vérifiez que votre véhicule est équipé d'un boulon d'ancrage supérieur.
- La courroie d'ancrage supérieure doit toujours être utilisée lors de l'installation du siège pour enfant puisqu'elle permet d'en améliorer la stabilité et de réduire le risque de blessure. Consultez le manuel de l'utilisateur de votre véhicule pour connaître les emplacements des boulons d'ancrages.
- Desserrez la courroie d'ancrage et placez-la par dessus le siège pour enfant pour l'empêcher de se coincer entre le siège du véhicule et le siège pour enfant lors de l'installation.
- Réglez le siège pour enfant à la position souhaitée et placez-le orienté vers l'avant sur le siège du véhicule.

1. Déverrouillez la boucle et ouvrez le CLICKTIGHT pour accéder les attaches inférieures.

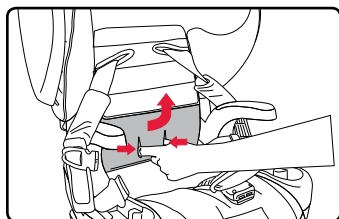

- a. Trouvez les deux fentes dans la housse du CLICKTIGHT.
- b. Pressez sur les leviers de déverrouillage du CLICKTIGHT.

2. Faites passer la sangle d'attache inférieure le long du chemin vert de la ceinture et appuyez fermement sur les attaches inférieures lorsqu'elles se trouvent sur leurs ancrages respectifs. Un clic permet de confirmer la bonne fixation.

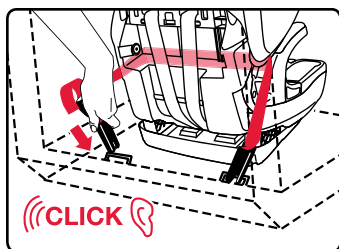

**REMARQUE :** Vérifiez que la sangle n'est pas entortillée.

3. Tirez sur l'extrémité de la sangle d'attache inférieure pour éliminer le jeu.

**IMPORTANT :** Le serrage excessif de la sangle peut empêcher la CLICKTIGHT de sécuriser correctement.

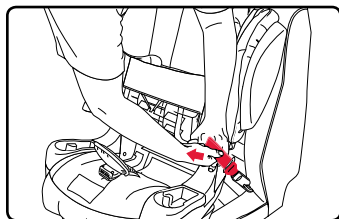

4. Fermez le CLICKTIGHT.  
Un clic confirme la fermeture en sécurité du CLICKTIGHT.

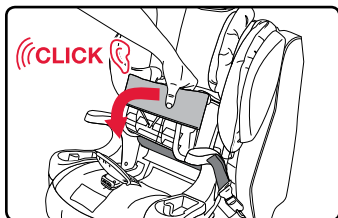

**REMARQUE :** Le siège pour enfant est correctement fixé lorsqu'il ne bouge pas de plus de 2,5 cm (1 po) de l'avant vers l'arrière ou latéralement le long du chemin de la ceinture de sécurité. Si le siège pour enfant n'est pas correctement fixé, répétez l'installation ou utilisez un autre siège passager.

5. Appuyez fermement sur le crochet de la courroie d'ancrage au-dessus du boulon d'ancrage du véhicule et éliminez le jeu.
6. Rangez la sangle en excès au moyen de la bande élastique.

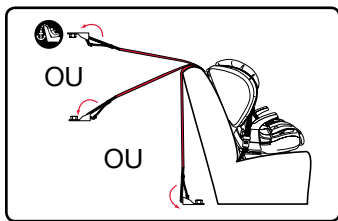

## DUA avec CLICKTIGHT

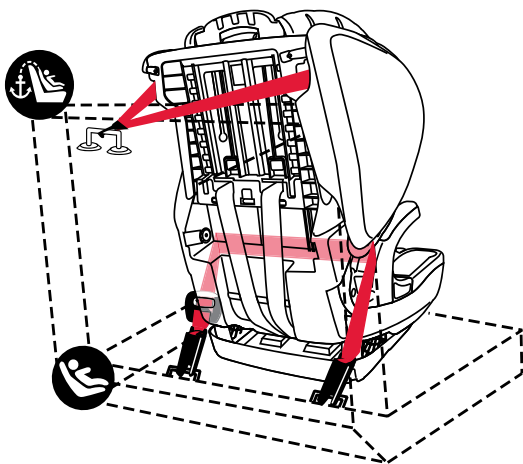

### ✓ LISTE DE VÉRIFICATION

- ✓ Toutes les attaches sont correctement fixées et la ceinture de sécurité du véhicule n'est pas tordue.
- ✓ Le dispositif de retenue pour enfant ne bouge pas de plus de 2,5 cm (1 po) de l'avant vers l'arrière ou latéralement le long du chemin de la ceinture de sécurité. Si le dispositif de retenue pour enfant n'est pas correctement fixé, répétez l'installation ou utilisez un autre siège passager.
- ✓ L'excédent de courroie d'ancrage supérieure est contenu dans votre véhicule et correctement attachée.



## Ceinture sous-abdominale avec CLICKTIGHT

### Avant de commencer:

- Consultez le manuel de l'utilisateur de votre véhicule pour déterminer le type de ceinture de sécurité dont est muni votre véhicule et la façon de la verrouiller pour être utilisée avec un siège pour enfant.
- Vérifiez que votre véhicule est équipé d'un boulon d'ancrage supérieur.
- La courroie d'ancrage supérieure doit toujours être utilisée lors de l'installation du siège pour enfant puisqu'elle permet d'en améliorer la stabilité et de réduire le risque de blessure. Consultez le manuel de l'utilisateur de votre véhicule pour connaître les emplacements des boulons d'ancrages.
- Desserrez la courroie d'ancrage et placez-la par-dessus le dossier du siège pour enfant pour l'empêcher de se coincer entre le siège du véhicule et le siège pour enfant lors de l'installation.
- Réglez le siège pour enfant à la position désirée et placez-le face vers l'avant sur le siège du véhicule.

1. Détachez la boucle et ouvrez le CLICKTIGHT.
  - a. Trouvez les deux fentes dans la housse du CLICKTIGHT.
  - b. Pressez sur les leviers de déverrouillage du CLICKTIGHT.

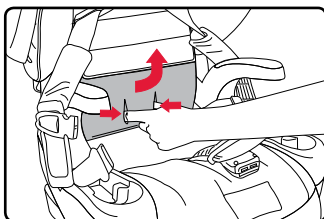

2. Déroulez la ceinture du véhicule et faites-la passer le long du chemin vert de la ceinture. Vérifiez que la ceinture du véhicule n'est pas tordue, puis bouclez-la.

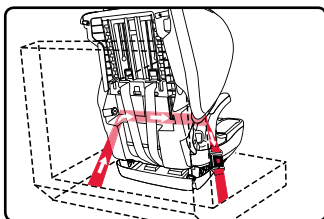

3. Bloquez la ceinture de sécurité u véhiculede la façon décrite dans le guide d'utilisation de votre véhicule et éliminez le jeu dans la ceinture du véhicule.

**IMPORTANT :** Le serrage excessif de la ceinture peut empêcher la CLICKTIGHT de sécuriser correctement.

4. Fermez le CLICKTIGHT. Un dé clic confirme que le CLICKTIGHT est correctement fixé.

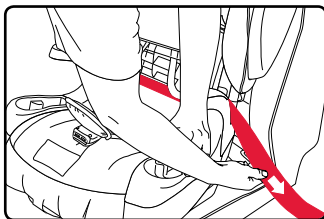

**REMARQUE :** Le siège pour enfant est correctement fixé lorsqu'il ne bouge pas de plus de 2,5 cm (1 po) de l'avant vers l'arrière ou latéralement le long du chemin de la ceinture de sécurité. Si le siège pour enfant n'est pas correctement fixé, répétez l'installation ou utilisez un autre siège passager.

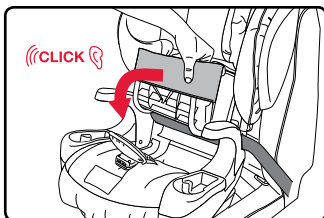

5. Appuyez fermement sur le crochet de la courroie d'ancrage au-dessus du boulon d'ancrage du véhicule et éliminez le jeu.
6. Rangez la sangle en excès au moyen de la bande élastique.

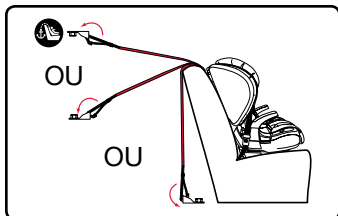

## Ceinture sous-abdominale avec CLICKTIGHT

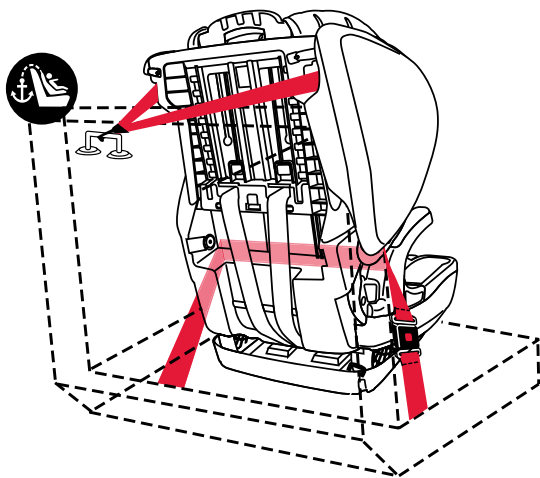

### ✓ LISTE DE VÉRIFICATION

- ✓ Toutes les attaches sont correctement fixées et la ceinture de sécurité du véhicule n'est pas tordue.
- ✓ La ceinture de sécurité du véhicule est verrouillée conformément aux instructions du guide de l'utilisateur de votre véhicule.
- ✓ Le dispositif de retenue pour enfant ne bouge pas de plus de 2,5 cm (1 po) de l'avant vers l'arrière ou latéralement le long du chemin de la ceinture de sécurité. Si le dispositif de retenue pour enfant n'est pas correctement fixé, répétez l'installation ou utilisez un autre siège passager.
- ✓ L'excédent de courroie d'ancrage supérieure est contenu dans votre véhicule et correctement attachée.



## Installer le siège pour enfant en mode rehausser

### DUA avec CLICKTIGHT

#### Avant de commencer :

**IMPORTANT :** Il n'est pas nécessaire d'utiliser des ancrages inférieurs ou une courroie d'ancrage pour installer cet ensemble de retenue pour enfant en mode rehausseur. Pour utiliser ce siège en mode rehausseur sans ancrages inférieurs, consultez la section « Attacher votre enfant » à la page 20.

**IMPORTANT :** Même si le siège pour enfant est inoccupé, utilisez les ancrages inférieurs pour le fixer au véhicule, car un ensemble de retenue non sécurisé est susceptible de blesser les occupants du véhicule en cas d'accident. Utilisez la ceinture sous-abdominale et la ceinture baudrier du véhicule pour attacher l'enfant.

- Vérifiez que votre véhicule possède des ancrages inférieurs.
- Vérifiez que votre véhicule est équipé d'un boulon d'ancrage supérieur.
- Desserrez la courroie d'ancrage et placez-la par-dessus le dossier du siège pour enfant pour l'empêcher de se coincer entre le siège du véhicule et le siège pour enfant lors de l'installation.
- Réglez le siège pour enfant à la position verticale et placez-le face vers l'avant sur le siège du véhicule.

1. Déverrouillez la boucle et ouvrez le CLICKTIGHT pour accéder les attaches inférieures.

- a. Trouvez les deux fentes dans la housse du CLICKTIGHT.
- b. Pressez sur les leviers de déverrouillage du CLICKTIGHT.

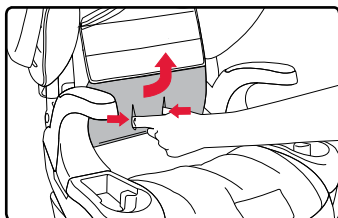

2. Repérez les attaches inférieures situées dans le compartiment de rangement. Pour les retirer, appuyez sur les boutons de déverrouillage.

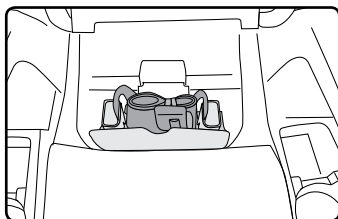

3. Faites passer la sangle d'attache inférieure le long du chemin vert de la ceinture et appuyez fermement sur les attaches inférieures lorsqu'elles se trouvent sur leurs ancrages respectifs. Un clic permet de confirmer la bonne fixation.

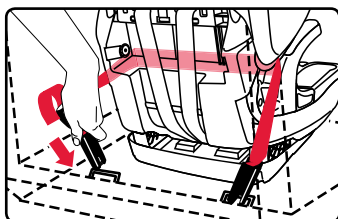

**REMARQUE :** Vérifiez que la sangle n'est pas entortillée.

4. Tirez sur l'extrémité de la sangle d'attache inférieure pour éliminer le jeu.

**IMPORTANT :** Le serrage excessif de la sangle peut empêcher la CLICKTIGHT de sécuriser correctement.

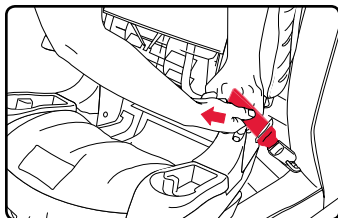

5. Fermez le CLICKTIGHT. Un déclic confirme que le CLICKTIGHT est correctement fixé.

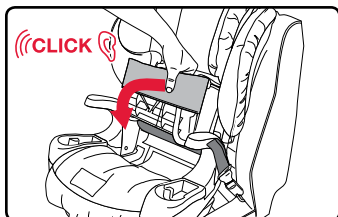

6. Appuyez fermement sur le crochet de la courroie d'ancrage au-dessus du boulon d'ancrage du véhicule et éliminez le jeu.
7. Rangez la sangle en excès au moyen de la bande élastique.

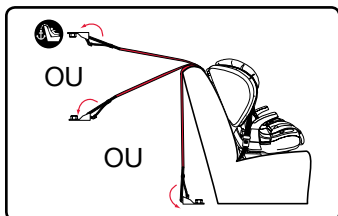



# Attacher votre enfant

## Mode harnais

### ⚠ MISE EN GARDE!

Ne jamais acheminer la ceinture de sécurité du véhicule autour de l'enfant lorsque vous utilisez ce siège en mode harnais.

Ajustez les sangles offertes avec ce siège pour enfant afin qu'elles soient étroitement ajustées. Une sangle bien ajustée n'a aucun jeu. Elle repose en ligne relativement droite sans s'affesser. Elle n'appuie pas sur la peau de l'enfant ou le déplace dans une position inconfortable.

Vérifiez que le siège pour enfant est sécuritaire et que le harnais est correctement ajusté autour de l'enfant chaque fois qu'il est utilisé.

### Avant de commencer :

Vérifiez toujours s'il y a présence de débris, et retirez-les le cas échéant, pour éviter qu'ils empêchent le bon fonctionnement du dispositif d'ajustement du harnais ou CLICKTIGHT.

#### 1. Desserrez le harnais.

- Appuyez sur le levier de relâchement du harnais.
- Tirez les sangles vers l'avant.

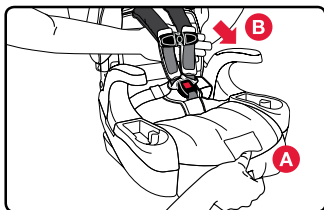

#### 2. Ouvrez l'attache à la poitrine.

- Appuyez sur les onglets.
- Détachez.

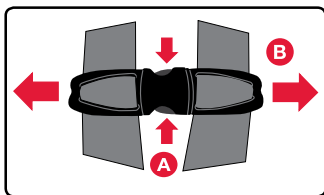

#### 3. Détachez la boucle et placez les sangles autour des accoudoirs.

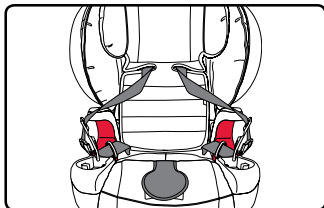

#### 4. Placez l'enfant dans le siège pour enfant. Veillez à ce que l'enfant soit bien droit dans le siège pour enfant et pas affalé. Ses fesses doivent toucher au fond du siège pour enfant et son dos doit être appuyé contre le dossier.

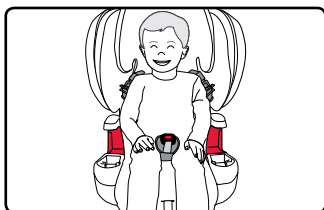



5. Placez les sangles du harnais autour de l'enfant. (Consultez la page 22.)

**REMARQUE :** Retirez les manteaux, vestes et / ou équipements sportifs volumineux avant de placer l'enfant dans le dispositif de retenue pour enfants.

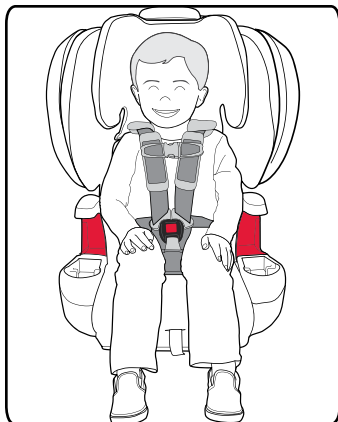

6. Fixez solidement la boucle du harnais. Un déclic confirme une connection sécuritaire après avoir inséré chaque patte de la boucle.

7. Tirez la sangle d'ajustement du harnais pour serrer le harnais.

**REMARQUE :** Le harnais devrait avoir confortable autour de l'enfant. Une sangle du harnais bien ajustée ne devrait pas avoir de jeu. Elle repose en ligne relativement droite sans s'affesser. Elle n'appuie pas sur la peau de l'enfant et ne le déplace pas en position inconfortable. Vous ne devriez pas être en mesure de pincer l'excédent.

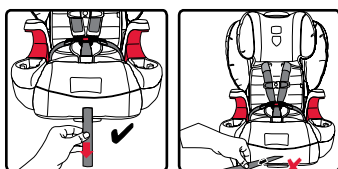

✓ Tirez la sangle d'ajustement du harnais dans le sens opposé du siège (parallèle au sol) pour serrer.

✗ Ne pas tirer vers les côtés.

8. Attachez la pince de poitrine et placez-la au niveau des aisselles.

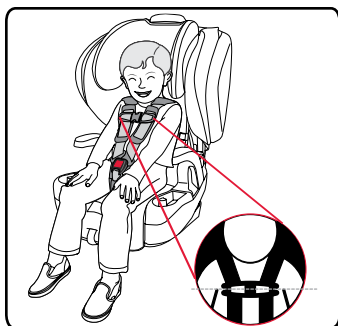

## ✓ LISTE DE VÉRIFICATION

Avant de voyager, vérifiez que :

- ✓ Les sangles du harnais ne sont pas entortillées.
- ✓ Le harnais est bien ajusté.
- ✓ La boucle est attachée.
- ✓ L'attache à la poitrine est au niveau des aisselles.
- ✓ Les manteaux volumineux, les vestes et / ou les équipements sportifs volumineux sont retirés.



## Mode rehausseur

# ⚠ MISE EN GARDE!

Utilisez seulement la ceinture boudrier/sous-abdominale pour attacher l'enfant en mode rehausseur.

Utilisez les guides de ceinture boudrier sur le siège pour enfant pour assurer un ajustement optimal.

Assurez vous que la partie sous-abdominale de la ceinture repose sur le haut des cuisses de l'enfant et que la partie boudrier n'est pas en contact avec le cou de l'enfant.

### Avant de commencer :

- Si le dossier du siège de votre véhicule est réglable, mettez-le en position verticale avant de placer le siège pour enfant sur le siège du véhicule.
- Réglez le siège pour enfant à la position verticale et placez-le face vers l'avant sur le siège du véhicule, s'il n'est pas déjà installé (consultez la page 8).

1. Réglez l'appuie-tête à la position la plus haute.
2. Placez l'enfant dans le siège pour enfant. Veillez à ce que l'enfant soit bien droit dans le siège pour enfant et pas affalé. Ses fesses doivent toucher au fond du siège pour enfant et son dos doit être appuyé contre le dossier.
3. Faites passer la partie boudrier de la ceinture à travers le guide de ceinture rouge et attachez l'enfant avec la ceinture de sécurité du véhicule.
4. Réglez l'appuie-tête de manière à ce que la ceinture boudrier repose au centre de la poitrine de l'enfant, au-dessus de ses épaules et sans toucher son cou (A). La partie sous-abdominale de la ceinture de sécurité du véhicule devrait être portée sous les accoudoirs et reposer bien bas, sur le haut des cuisses de l'enfant (B).

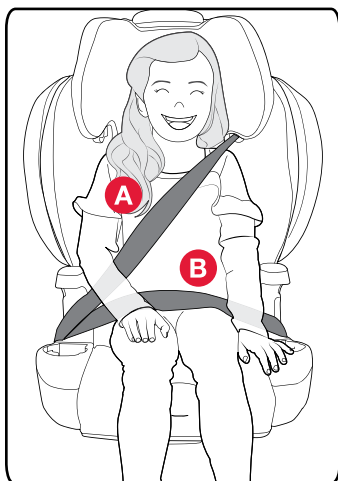
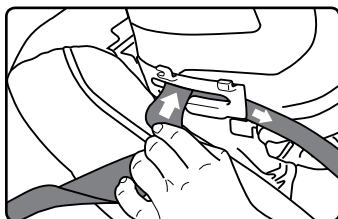
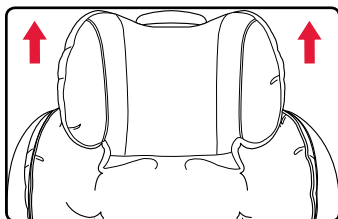

**REMARQUE :** Vérifiez que l'appuie-tête est verrouillé en position.

**REMARQUE :** Vérifiez que la ceinture passe sous l'accoudoir le long du guide-ceinture du côté de la boucle.

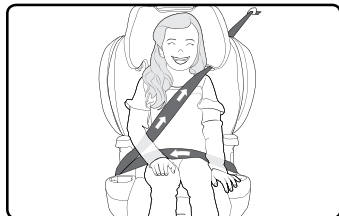
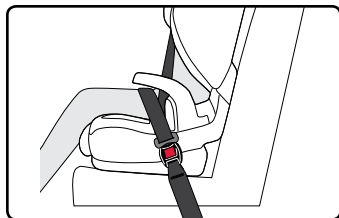

5. Éliminez le jeu de la ceinture de sécurité du véhicule.

## ✓ LISTE DE VÉRIFICATION

Avant de voyager, vérifiez que :

- ✓ Le dispositif de retenue pour enfant est sur un siège du véhicule équipé d'une ceinture de sécurité sous-abdominale et d'un baudrier.
- ✓ La ceinture de sécurité n'est pas entortillée.
- ✓ La boucle ne repose pas sur le guide de ceinture rouge.
- ✓ La partie baudrier de la ceinture de sécurité du véhicule est acheminée au travers du guide de ceinture baudrier au dessus de l'épaule de l'enfant et repose sur le centre de la poitrine de l'enfant et n'entre pas en contact avec le cou de l'enfant.
- ✓ Lap part of the vehicle belt should be worn under the armrests and rest low on the child's upper thighs.



# Fonctions du siège pour enfant

## Réglage de la hauteur du harnais et de l'appuie-tête

**IMPORTANT :** Faire tous les ajustements du siège avec l'enfant avant d'utiliser le siège pour enfant. Placez le siège pour enfant sur le plancher et installez votre enfant. Suivez les instructions sur les pages suivantes pour effectuer les ajustements du harnais, de la boucle et de l'appui-tête.

1. Desserrez le harnais.
  - a. Appuyez sur le levier de relâchement.
  - b. Tirez les deux sangles du harnais vers l'avant.

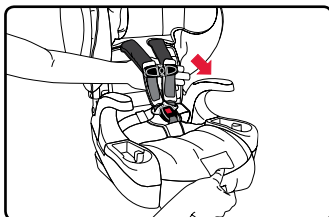

2. Tirez et glissez le dispositif d'ajustement de la hauteur du harnais à la position désiré et relâchez.

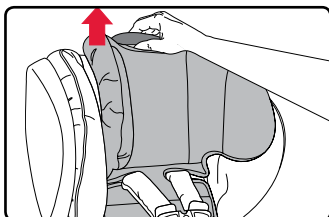

**REMARQUE :** Assurez-vous que l'appuie-tête est bien ancré entre les encoches.

### IMPORTANT :

En mode harnais, le dispositif d'ajustement de la hauteur du harnais règle également la hauteur de l'appuie-tête. Ajustez toujours les sangles du harnais en position la plus proche au niveau ou au-dessus des épaules de l'enfant.

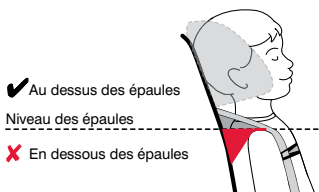

### IMPORTANT :

En mode rehausseur, réglez l'appuie-tête de manière à ce que la ceinture boudrier repose au centre de la poitrine de l'enfant et au-dessus de ses épaules. La ceinture boudrier du véhicule doit passer par le guide de ceinture rouge sans toucher le cou de l'enfant.

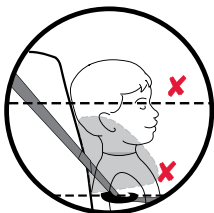
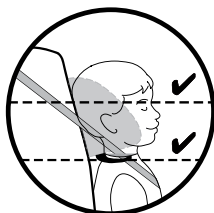

## ⚠ MISE EN GARDE!

Dans certains cas, l'appuie-tête du véhicule empêche de relever suffisamment l'appuie-tête du siège pour enfant et ne permet pas d'ajuster correctement le harnais à la hauteur requise. **NE PAS** forcer l'appuie-tête du siège pour enfant, cela pourrait compromettre l'efficacité du siège pour enfant. Si l'emplacement de l'appuie-tête du véhicule bloque l'appuie-tête du siège pour enfant, relevez ou retirez l'appuie-tête du véhicule. S'il ne peut pas être retiré, placez le siège pour enfant en position verticale ou placez-le sur un autre siège passager.



### Dépassement du siège

#### Mode harnais

Il est essentiel que la base du siège pour enfant soit complètement à plat sur le siège du véhicule sans dépasser les bords latéraux du siège du véhicule. Conformément à l'illustration ci-contre, la base peut dépasser le bord avant du siège du véhicule jusqu'à une limite de 7,6 cm (3 po). Si le siège du véhicule ne permet pas à la base de s'y placer, ajustez l'angle d'inclinaison plus à la verticale. Omettre d'effectuer ce réglage peut compromettre l'efficacité du siège pour enfant.

#### Mode rehausseur

Aucun dépassement du siège n'est autorisé en mode rehausseur. La base du siège pour enfant doit être entièrement soutenue par le siège du véhicule.

Mode harnais

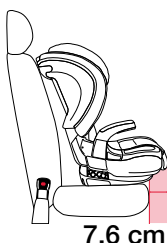

7.6 cm

Mode Rehausseur

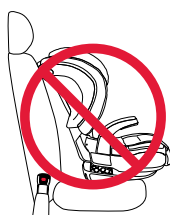

### Réglage de la position de la boucle

#### Retrait de la boucle

1. Détachez le harnais en appuyant sur le bouton de déverrouillage et en tirant sur les pattes.

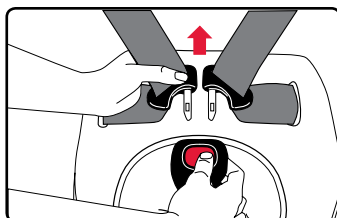



2. Ouvrez le CLICKTIGHT.

- a. Trouvez les deux fentes dans la housse du CLICKTIGHT.
- b. Pressez sur les leviers de déverrouillage du CLICKTIGHT.

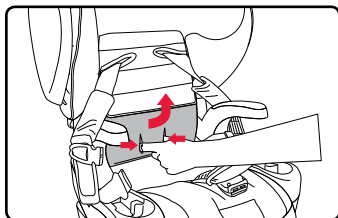

3. Détachez les étriers à l'arrière de la housse du siège. Tirez sur la housse du siège vers l'avant et au-dessus du coussinet abdominal.

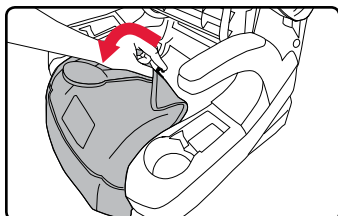

4. Tournez et tirez sur le dispositif de retenue de la boucle à travers la fente de la coque du siège pour enfant.

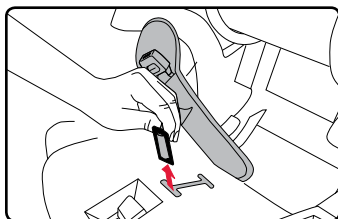

### Positionnement de la boucle

**IMPORTANT :** Choisissez la fente la plus proche, mais pas celle sous l'enfant.

1. Tournez et appuyez sur le dispositif de retenue de la boucle à travers la fente de la coque du siège pour enfant.

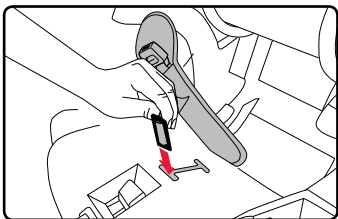

2. Tirez le coussinet abdominal EZ-Buckle à travers la fente correspondante de la housse du siège. Remettez la housse du siège à sa position initiale et attachez les étriers.

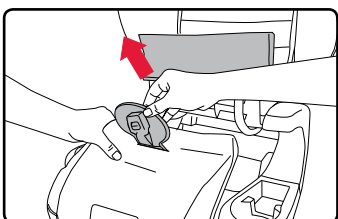

3. Fermez le CLICKTIGHT. Un clic confirme la fermeture en sécurité du CLICKTIGHT.

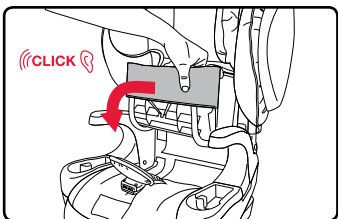

## Utilisation de la boucle de harnais

**Attacher :** Insérez une patte à la fois dans la boucle.

**REMARQUE :** Une bonne connexion est confirmée avec un déclic audible après avoir inséré chaque patte.

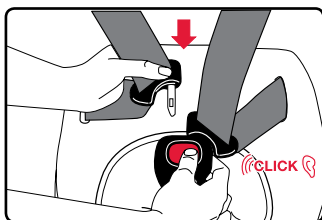

**Détacher :** Appuyer sur le bouton de relâchement et tirer sur les pattes de la boucle.

**REMARQUE :** Nettoyez périodiquement la boucle pour assurer un bon fonctionnement. Voir la page 44.

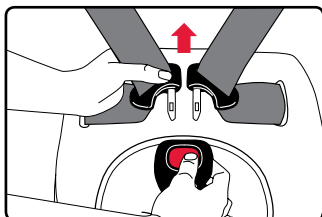

## Utiliser l'attache à la poitrine

1. Ouvrez l'attache à la poitrine.
  - a. Appuyez sur les onglets.
  - b. Tirez de chaque côté.

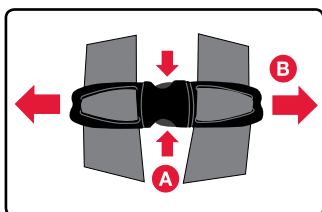

2. Poussez ensemble pour attacher.

**REMARQUE :** Toujours positionner l'attache à la poitrine au niveau des aisselles.

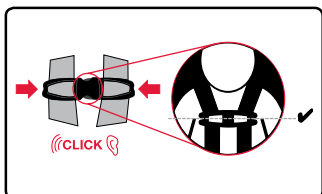

## Utilisation de l'inclinaison

**IMPORTANT :** Ce siège pour enfant doit être utilisé en position verticale en mode rehausseur.

Ce siège peut être utilisé en position verticale ou inclinée en mode harnais.

1. Tirez la poignée de réglage de l'inclinaison et réglez le siège dans la position souhaitée (voir page 8).
  - a. Réglez le siège et assurez-vous qu'il est verrouillé dans la position désirée avant de l'installer dans le véhicule.
  - b. Assurez-vous que le haut du siège d'auto ne repose pas contre le haut du dossier du siège du véhicule lorsqu'il est installé.
  - c. Faites attention en réglant la position de ne pas coincer vos mains.

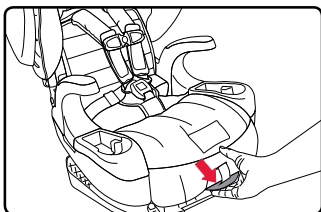



## Utilisation du dispositif d'ancrage universel (DUA) et de la courroie d'ancrage

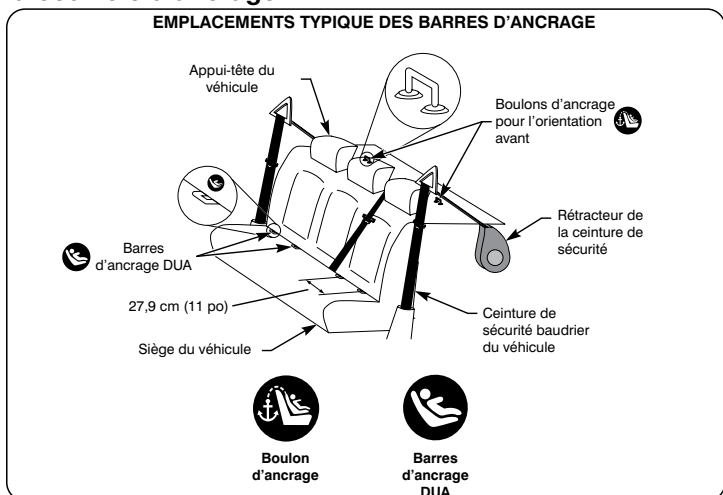

Le dispositif universel d'ancrages ou DUA, est un système disponible sur ce siège pour enfant qui offre une alternative aux méthodes d'installation avec les ceintures de sécurité du véhicule. La figure ci-haut présente les emplacements généraux des ancrages inférieurs et du boulon d'ancrage' dans un véhicule. Se reporter aux pages 2 et 3 pour en apprendre davantage sur les composants du DUA de ce siège pour enfant. Consultez votre manuel du véhicule pour savoir s'il est équipé du DUA, pour connaître la charge maximale pour les ancrages inférieurs, la capacité des ancrages du boulon d'ancrage' et pour obtenir de l'information sur les emplacements des ancrages inférieurs et des places assises désignées permettant de fixer ce siège pour enfant.

### Utilisation des attaches inférieures

Les attaches inférieures sont situées sous le CLICKTIGHT dans la zone de rangement des attaches inférieures. Rangez les attaches inférieures si vous ne vous en servez pas.

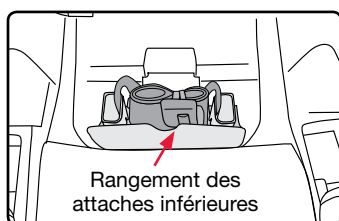

### Pour fixer l'attache inférieure à la fente de rangement ou à l'ancrage inférieur :

1. Poussez fermement l'attache inférieure dans la fente ou dans l'ancrage inférieur jusqu'à ce que vous entendiez un clic.

**REMARQUE :** Pliez la sangle et l'ajusteur de l'attache inférieure et réglez-les de façon à ce qu'ils reposent à plat dans la zone de rangement des attaches inférieures. Fixez les attaches inférieures aux ancrages situés à l'avant de la zone de rangement.

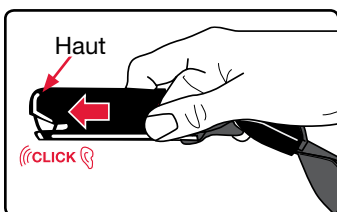



### Pour retirer l'attache inférieure de leur fente de rangement ou de barre d'ancrage inférieure :

1. Appuyez et tenez le bouton de relâchement rouge.

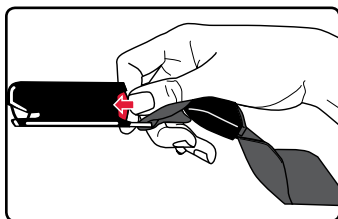

2. Tirez sur l'attache inférieure hors de la fente de rangement ou de la barre d'ancrage.

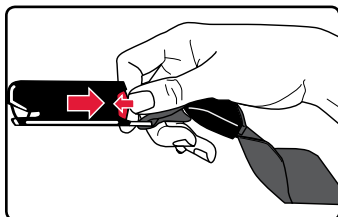

### Utiliser la courroie d'ancrage

## ⚠ MISE EN GARDE!

Attachez la courroie d'ancrage uniquement aux boulons identifiés comme points d'ancrage par le constructeur du véhicule.

Consultez le manuel de l'utilisateur de votre véhicule si celui-ci n'est pas équipé d'un boulon d'ancrage ou communiquez avec le constructeur pour obtenir de l'aide.

NE PAS modifier votre véhicule sans l'aide du constructeur.

**MODE HARNAIS :** La courroie d'ancrage supérieure doit toujours être utilisée lors de l'installation du siège pour enfant puisqu'elle permet d'en améliorer la stabilité et de réduire le risque de blessure.

**MODE REHAUSSEUR :** Ne pas attacher la courroie d'ancrage sans fixer les attaches inférieures.

Les emplacement des boulons d'ancrage peuvent varier selon le véhicule. Vérifiez le manuel de l'utilisateur du véhicule et cherchez le symbole de boulon d'ancrage tel qu'illustré dans le diagramme pour aider à identifier le boulon d'ancrage supérieur dans votre véhicule.

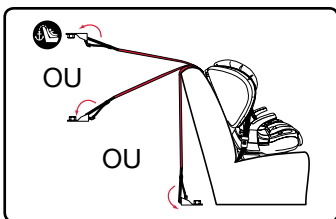

### Pour attacher la courroie d'ancrage au boulon d'ancrage :

1. Retirez la sangle de la bande élastique et desserrez la courroie d'ancrage.

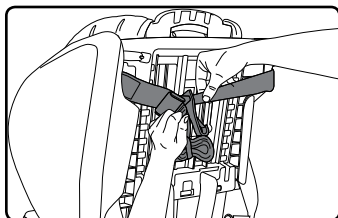



- Appuyez fermement sur le crochet sur le boulon d'ancrage de la sangle.

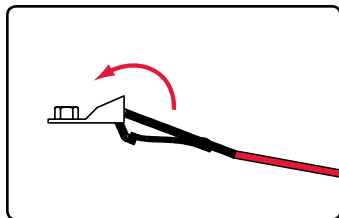

**IMPORTANT :** Assurez-vous que l'excédent de la courroie d'ancrage est contenue dans votre véhicule et fixée dans la sangle élastique.

### Courroie d'ancrage comme indicateur d'accident

La courroie d'ancrage peut indiquer lorsque le siège pour enfant a subi un accident grave ou modéré et que le remplacement du siège pour enfant est nécessaire.

**IMPORTANT :** Cessez d'utiliser le siège pour enfant s'il a subi un accident modéré ou grave, peu importe si les boucles sont passées au travers de la coque et/ou si la couture colorée a été déchirée.

La figure 1 montre un exemple de courroie acceptable pour une utilisation continue (à condition que le siège pour enfant n'ait pas été impliqué dans un accident. Les coutures colorées ne seront pas visibles et seront intactes.)

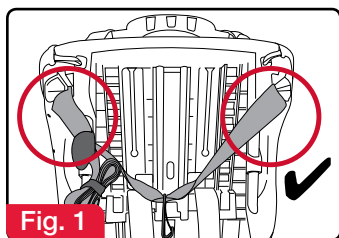

La figure 2 montre des exemples de situations où le siège pour enfant ne peut pas être utilisé. Si une des boucles est passée au travers de la coque et/ou si la couture colorée est visible et a été déchirée, le siège pour enfant n'est plus utilisable.

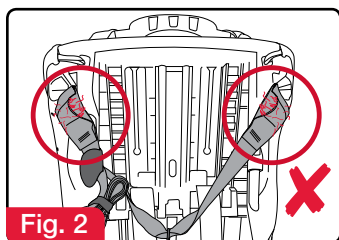

## Changer de mode

**IMPORTANT :** Il n'est pas nécessaire d'enlever le harnais pour utiliser ce siège en mode rehausseur. Pour ranger le harnais, suivez les instructions ci-dessous. Si vous voulez enlever le harnais, suivez les instructions à la page 32 - 33.

### Du mode harnais au mode rehausseur : Pour ranger le harnais et la boucle

1. Desserrez totalement le harnais.

- a. Appuyez sur le levier de déverrouillage.
- b. Tirez vers l'avant sur les sangles du harnais.

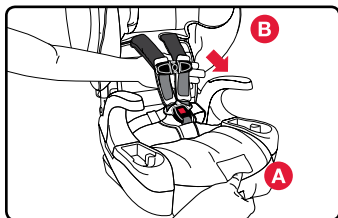

2. Ouvrez l'attache de poitrine.

- a. Appuyez sur les onglets.
- b. Tirez.

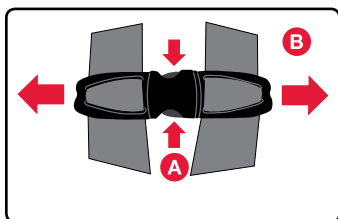

3. Détachez la boucle du harnais et placez les sangles du harnais autour des accoudoirs.

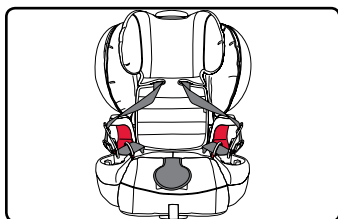

4. Ouvrez le CLICKTIGHT.

- a. Trouvez les deux fentes dans la housse du CLICKTIGHT.
- b. Pressez sur les leviers de verrouillage du CLICKTIGHT.

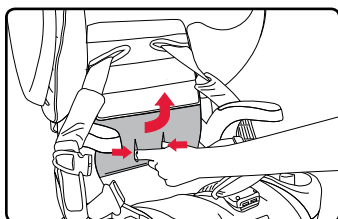

5. Détachez les étriers à l'arrière de la housse du siège. Tirez vers l'avant sur la housse du siège et faites-la glisser au-dessus du coussinet abdominal EZ-Buckle.

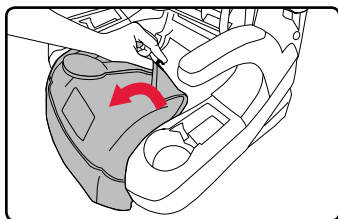



6. Étalez le coussinet abdominal EZ-Buckle et positionnez-le en haut du levier de relâchement de l'ajusteur du harnais.

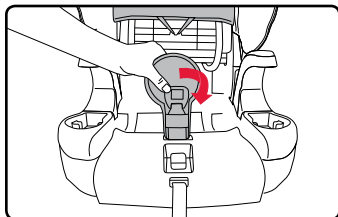

7. Remettez la housse du siège à sa position initiale et attachez les étriers.

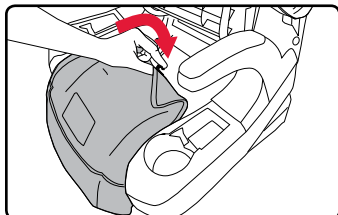

8. Fermez le CLICKTIGHT. Un déclic confirme que le CLICKTIGHT est correctement fixé.

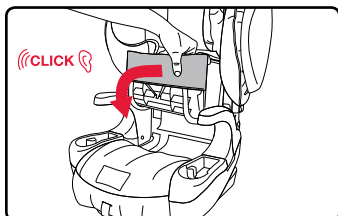

9. Réglez l'appuie-tête à la position la plus haute.

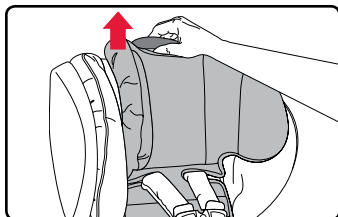

10. Glissez les sangles de harnais sous la housse des supports latéraux.

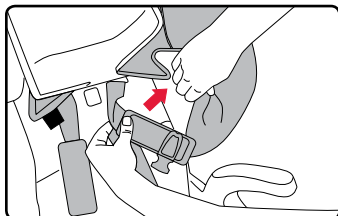

- Détachez l'un des coussinets de confort et placez-le derrière l'autre coussinet.
- Pliez les sangles du harnais de façon à éliminer le jeu avant de les glisser sous la bavette.
- Glissez les coussinets de confort, les coussinets de poitrine, l'attache de poitrine et les languettes de la boucle en haut de la sangle du harnais avant de les plier.

11. Glissez les sangles du harnais derrière la bavette de l'appuie-tête.

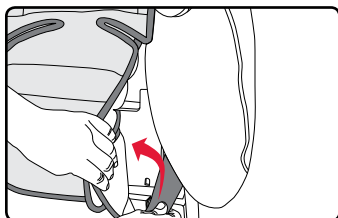

## Du mode rehausseur au mode harnais : Pour restaurer le harnais et la boucle

1. Ouvrez le CLICKTIGHT.

a. Trouvez les deux fentes dans la housse du CLICKTIGHT.

b. Pressez sur les leviers de verrouillage du CLICKTIGHT.

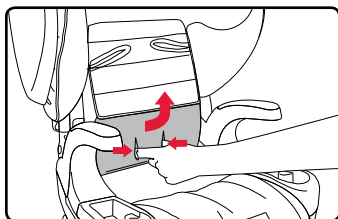

2. Décrochez les étriers à l'arrière de la housse du siège. Tirez la housse du siège vers l'avant.

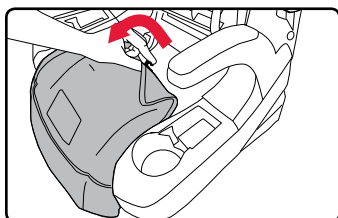

3. Tirez le coussinet abdominal EZ-Buckle à travers la fente correspondante de la housse du siège.

**REMARQUE :** Choisissez la fente la plus proche, mais pas celle sous l'enfant.

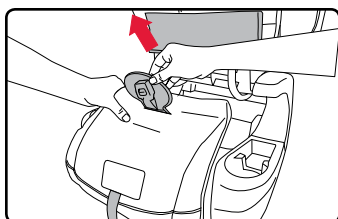

4. Remettez la housse du siège et l'insert en mousse à leurs positions originales et attachez les étriers restants.

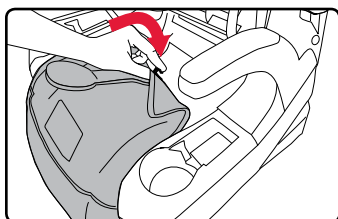

5. Fermez le CLICKTIGHT. Un déclic confirme que le CLICKTIGHT est correctement fixé.

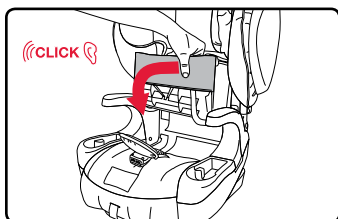

6. Détachez les sangles du harnais de l'arrière de la housse des supports latéraux.

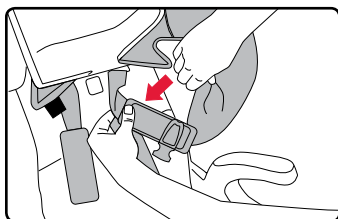

7. Rattachez le coussinet de confort à la sangle du harnais.



8. Attachez l'attache de poitrine.

**REMARQUE :** Poussez jusqu'à ce que vous entendiez un clic.

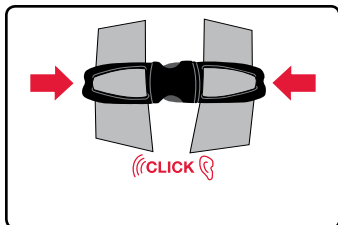

9. Attachez la boucle du harnais.

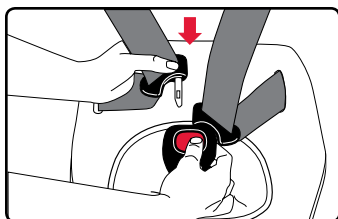

10. Tirez sur la sangle d'ajustement du harnais pour serrer le harnais.

**REMARQUE :** Tirez sur la sangle d'ajustement du harnais vers l'extérieur du siège pour enfant (parallèlement au sol) pour serrer.

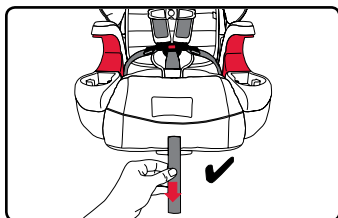

### Du mode harnais au mode rehausseur : Pour enlever le harnais et la boucle

1. Desserrez totalement le harnais.
- Appuyez sur le levier de déverrouillage.
  - Tirez vers l'avant sur les sangles du harnais.

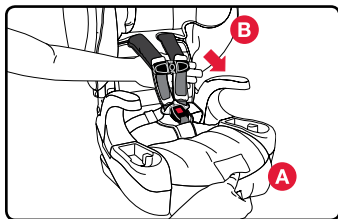

2. Décrochez les sangles du harnais de la chape.

**REMARQUE :** Rangez la chape dans un endroit sûr dans la base.

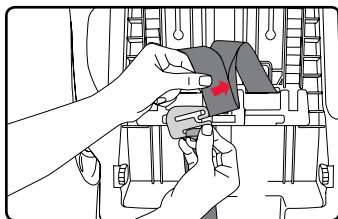

3. Tirez sur les sangles du harnais pour les sortir des fentes.

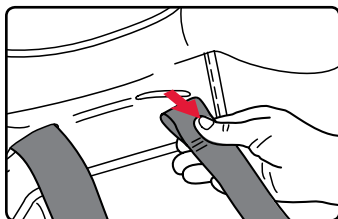

4. Ouvrez le CLICKTIGHT.

- a. Trouvez les deux fentes dans la housse du CLICKTIGHT.
- b. Pressez sur les leviers de verrouillage du CLICKTIGHT.

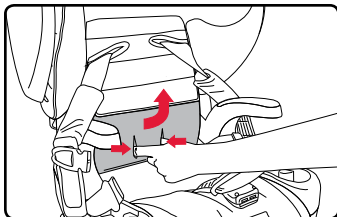

5. Décrochez les sangles du harnais de l'ancrage de hanche CLICKTIGHT.

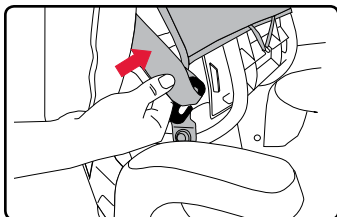

6. Décrochez les étriers à l'arrière de la housse du siège de la coque du siège pour enfant puis tirez la housse vers l'avant et au-dessus du coussinet abdominal EZ-Buckle.

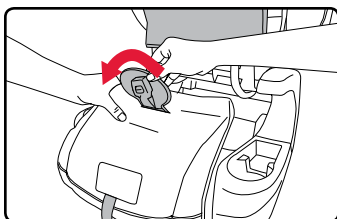

7. Tournez et tirez sur le dispositif de retenue de la boucle à travers la fente de la coque du siège pour enfant.

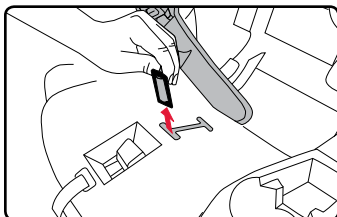

**Du mode rehausseur au mode harnais : Pour remplacer le harnais et la boucle**

1. Ouvrez le CLICKTIGHT.

- a. Trouvez les deux fentes dans la housse du CLICKTIGHT.
- b. Pressez sur les leviers de verrouillage du CLICKTIGHT.

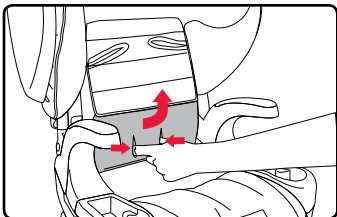

2. Détachez les étriers à l'arrière de la housse du siège. Tirez vers l'avant sur la housse du siège.

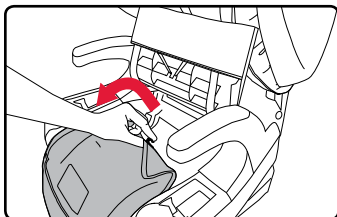



3. Tournez et poussez le dispositif de retenue de la boucle à travers la fente de la coque du siège pour enfant.

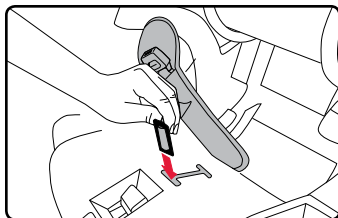

**REMARQUE :** Choisissez la fente la plus proche, mais pas celle sous l'enfant.

4. Tirez le coussinet abdominale EZ-Buckle à travers la fente appropriée de la housse du siège. Remettez la housse du siège à sa position initiale et accrochez les étriers.

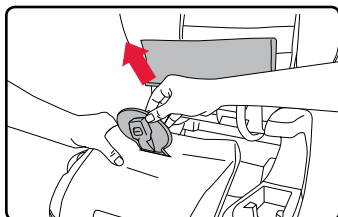

5. Accrochez les sangles du harnais aux ancrages de hanche CLICKTIGHT.

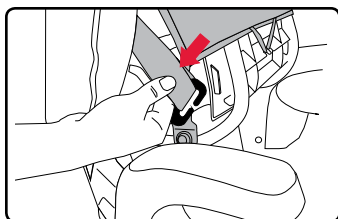

**REMARQUE :** Assurez-vous que le harnais est attaché à la partie supérieure de l'ancrage de hanches.

6. Insérez les sangles du harnais au travers les fentes de la housse, et la coque, et dessus la plaque d'ajustement du harnais à l'arrière du siège pour enfant.

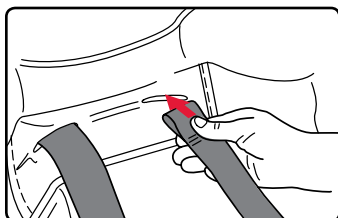

7. Emboîtez les sangles du harnais en insérant la boucle de la sangle droite dans celle de la sangle gauche.

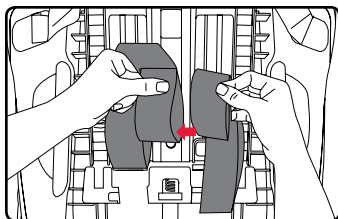

8. Retirez la chape du harnais de son rangement sous la coque du siège et faites glisser complètement les sangles du harnais jointes sur la chape du harnais.

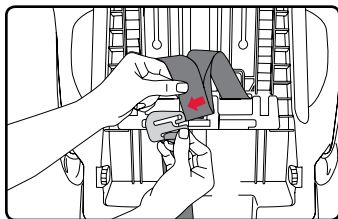



9. Fermez le CLICKTIGHT.  
Un déclic confirme que le CLICKTIGHT est correctement fixé.

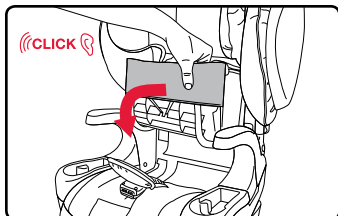

10. Bouclez le harnais et tirez sur la sangle de réglage pour serrer le harnais.

**REMARQUE :** Tirez sur le réglage du harnais vers l'extérieur du siège pour enfant (parallèlement au sol) pour serrer.

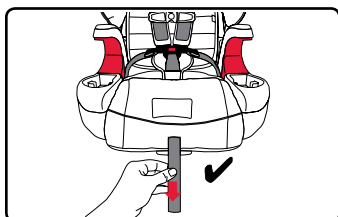

Vérifiez que les sangles du harnais ne sont pas entortillées

AVANT

ARRIÈRE

Vérifiez que l'attache à la poitrine et les coussinets font face à l'extérieur

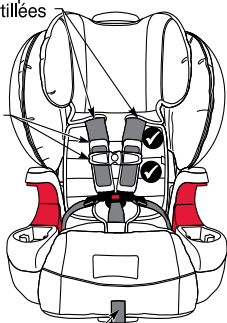

Vérifiez que la sangle d'ajustement n'est pas entortillée

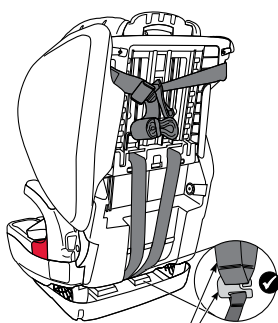

Vérifiez que la chape du harnais repose tel qu'indiqué, et que les sangles du harnais sont encochées correctement sur la chape

**IMPORTANT :** Vérifier les sangles du harnais et les attaches pour une installation correcte comme illustré ci-dessus avant d'utiliser le siège pour enfant.

## Désinstallation du siège

1. Détachez la ceinture de sécurité du véhicule.

**REMARQUE :** Si le siège d'auto est fixé à l'aide d'attaches inférieures, allez à la page 27.

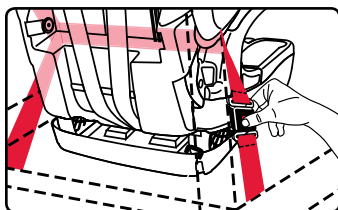

2. Ouvrez le CLICKTIGHT.

- Trouvez les deux fentes dans la housse du CLICKTIGHT.
- Pressez sur les leviers de verrouillage du CLICKTIGHT.

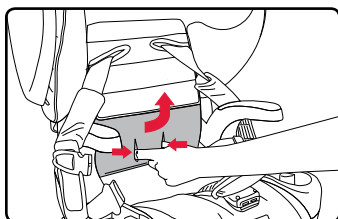



## Compatibilité du véhicule

### Ceintures de sécurité du véhicule non-compatibles

# ⚠ MISE EN GARDE!

Voici les types de ceintures de sécurité des sièges de véhicule qui **NE SONT PAS** compatibles avec ce siège pour enfant. Si un de ces types de ceinture présents sur la liste se trouve être dans un des emplacements choisis, veuillez opter pour un autre emplacement ou vérifiez les informations traitant de l'installation d'un siège pour enfant dans votre véhicule fournies dans le manuel de votre véhicule. Positions de la boucle du véhicule



Les ceintures sous-abdominales avec une boucle cousu munies d'un rétracteur qui ne se bloque qu'en cas d'arrêt brusque.



Les ceintures sous-abdominales qui sont devant le renforcement du siège du véhicule.



Ceinture baudrier/sous-abdominale avec un point d'ancrage supérieur ou inférieur sur la porte du véhicule.



Les ceintures de siège de véhicule automatiques, motorisées.

**REMARQUE :** Ce siège d'auto Britax n'est peut-être pas compatible avec toutes les ceintures sous-abdominales et baudriers gonflables. Pour des directives supplémentaires, consultez la foire aux questions (en anglais) de la section **CUSTOMER SERVICE** du site Web de Britax ([us.britax.com/faqs](http://us.britax.com/faqs)).

## Positions de la boucle du véhicule

### ⚠ MISE EN GARDE!

*La position de la ceinture de sécurité peut affecter la stabilité du siège pour enfant.*

Si la boucle se tient près de la position incorrecte (X) lorsque la ceinture du siège du véhicule est serrée, essayez une autre position sur la banquette. S'il n'est pas possible d'obtenir la position correcte (✓) pour la boucle, un autre emplacement sur la banquette DOIT être utilisé.

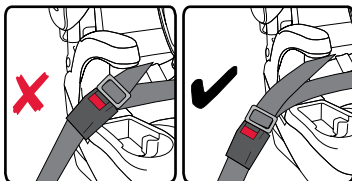

## Positions assises du véhicule

### ⚠ MISE EN GARDE!

La banquette arrière est l'emplacement le plus sécuritaire pour les enfants de 12 ans et moins.

NE PAS placer le siège pour enfant sur le siège avant équipé d'un coussin gonflable à moins que celui-ci ne soit désactivé. Consultez le manuel de l'utilisateur de votre véhicule pour connaître les instructions relatives au positionnement de l'ensemble de retenue pour enfant si vous possédez un véhicule dont le siège avant est équipé d'un coussin gonflable latéral. LA MORT ou DES BLESSURES GRAVES peuvent survenir. Pour des instructions relatives au positionnement des rehausseurs, consultez le manuel de l'utilisateur de votre véhicule.

Ce siège ne doit être utilisé que sur un siège orienté vers l'avant. Les sièges orientés de côté ou vers l'arrière NE DOIVENT PAS être utilisés. Pour des questions sur le positionnement du rehausseur, consultez le manuel de l'utilisateur de votre véhicule.

Certains véhicules n'ont aucun siège adapté pour recevoir un siège pour enfant. En cas de doute, communiquez avec le fabricant du véhicule pour obtenir de l'aide. Consultez les illustrations ci-dessous.

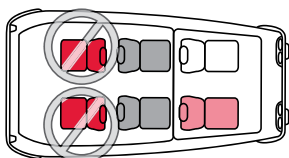
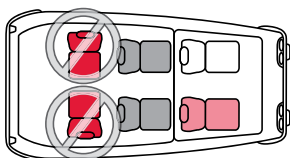
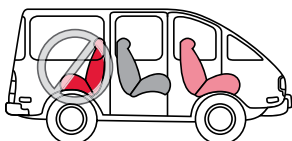



# Soin et entretien

## Retrait de la housse

### ⚠ MISE EN GARDE!

Ne jamais retirer les pattes de la boucle du harnais.

NE retirez PAS les coussinets de poitrine amortissant les chocs des sangles du harnais.

1. Desserrez totalement le harnais.
  - a. Appuyez sur le levier de déverrouillage.
  - b. Tirez vers l'avant sur les sangles du harnais.

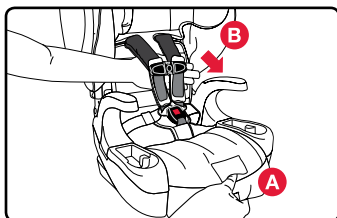

2. Débouclez le harnais, puis déplacez le réglage du harnais sur la position la plus haute.

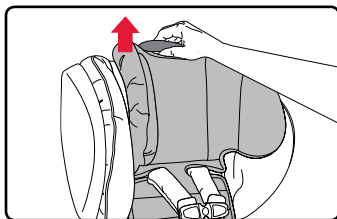

3. Détachez les attaches crochet et boucle sur la housse de l'appuie-tête d'autour du harnais.

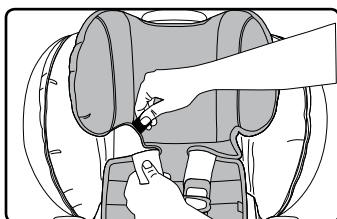

4. Décrochez les bandes élastiques du haut de chaque côté de l'appuie-tête.

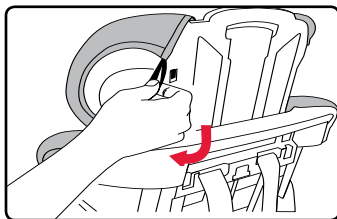

5. Décrochez les bandes élastiques du bas de chaque côté de l'appuie-tête, puis retirez la housse de l'appuie-tête.

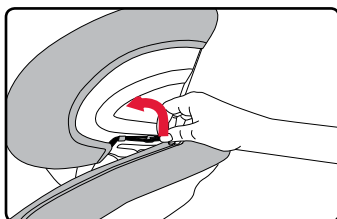

**REMARQUE :** Faites attention de ne pas endommager la mousse amortissante.

6. Décrochez les bandes élastiques et retirez les housses des supports latéraux de chaque côté de la coque du siège pour enfant.

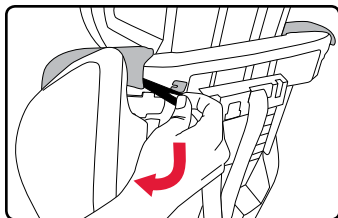

**REMARQUE :** Faites attention de ne pas endommager la mousse amortissante.

7. Ouvrez le CLICKTIGHT.
- Trouvez les deux fentes dans la housse du CLICKTIGHT.
  - Pressez sur les leviers de verrouillage du CLICKTIGHT.

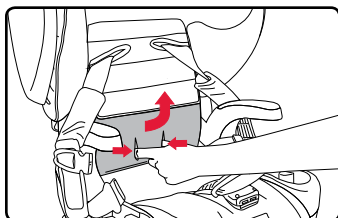

8. Décrochez la bande élastique du crochet en bas du CLICKTIGHT, puis tirez sur la housse à partir du CLICKTIGHT.

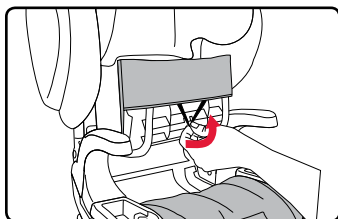

9. Décrochez les étriers à l'arrière de la housse du siège de la coque du siège pour enfant, puis tirez la housse vers l'avant et au-dessus du coussinet abdominal EZ-Buckle.

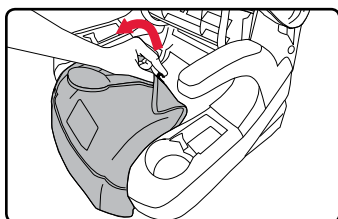

10. Décrochez les étriers à l'avant de la housse du siège de la coque du siège pour enfant.

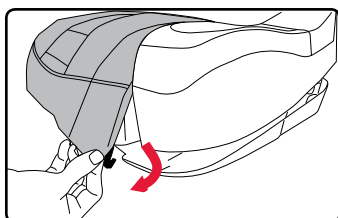

11. Retirez la bande élastique des crochets en bas du siège d'auto, puis tirez sur la housse du siège en bas de la coque du siège pour enfant.

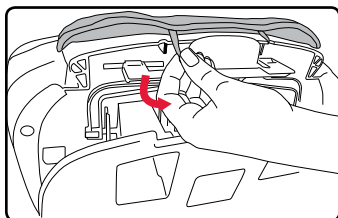



## Remettre la housse

1. Tirez sur les bandes élastiques au-dessus des crochets en bas de la coque du siège d'auto.

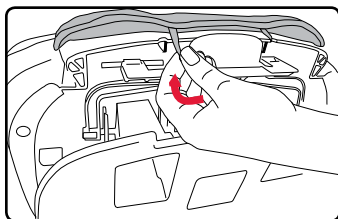

2. Accrochez les étriers à l'avant de la housse du siège en bas de la coque du siège pour enfant.

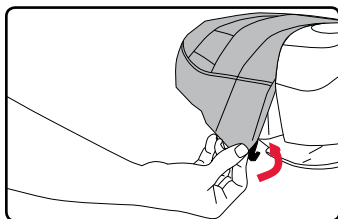

3. Tirez la housse vers l'avant et poussez le coussinet abdominale EZ-Buckle à travers la fente appropriée de la housse du siège. Accrochez les étriers à l'arrière de la housse du siège sur la coque du siège pour enfant.

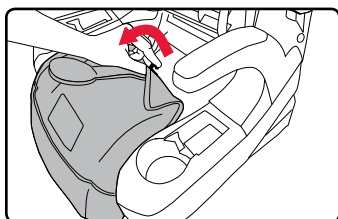

4. Faites passer la housse au-dessus du CLICKTIGHT et tirez sur la bande élastique au-dessus du crochet en bas du CLICKTIGHT.

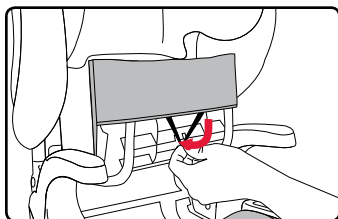

5. Fermez le CLICKTIGHT. Un déclic confirme que le CLICKTIGHT est correctement fixé.

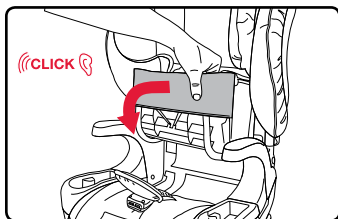

6. Faites passer la housse des supports latéraux au-dessus de la coque du siège pour enfant et tirez sur la bande élastique au-dessus du crochet en haut de la coque du siège pour enfant. Faites de même de l'autre côté.

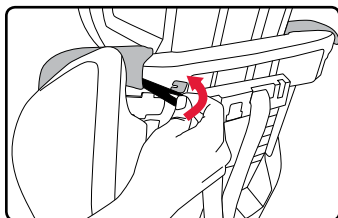

7. Tirez sur les bandes élastiques du bas au-dessus des crochets en bas de chaque côté de l'appuie-tête.

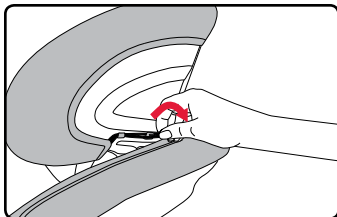

8. Faites passer la housse de l'appuie-tête au-dessus de l'appuie-tête et tirez sur les bandes élastiques du haut au-dessus des crochets en haut de chaque côté de l'appuie-tête.



9. Accrochez les attaches crochet et boucle sur la housse de l'appuie-tête autour du harnais.

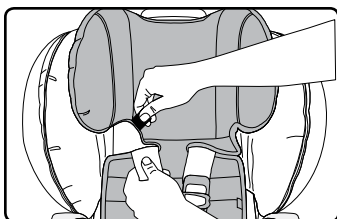

## Retrait de la boucle

**IMPORTANT :** Si votre enfant se nourrit ou boit dans le siège pour enfant, vous devrez vérifier régulièrement la boucle et rincer les débris ou les liquides séchés.

1. Ouvrez le CLICKTIGHT.  
a. Trouvez les deux fentes dans la housse du CLICKTIGHT.  
b. Pressez sur les leviers de verrouillage du CLICKTIGHT.

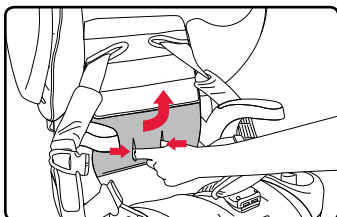

2. Décrochez les étriers à l'arrière de la housse du siège de la coque du siège pour enfant.



**REMARQUE :** Tirez sur le coussinet abdominal au-dessus du dispositif de retenue de la boucle pour la retirer.

3. Tirez sur la housse du siège vers l'avant et au-dessus du le coussinet abdominal EZ-Buckle.

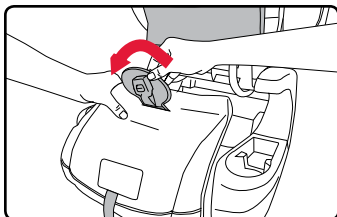



4. Tournez et poussez le dispositif de retenue de la boucle à travers la fente de la coque du siège pour enfant.

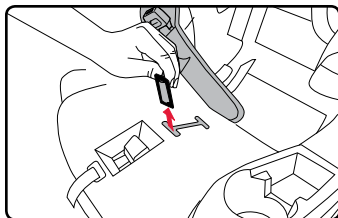

**REMARQUE :** Tirez sur le coussinet abdominal au-dessus du dispositif de retenue de la boucle pour la retirer.

## Remplacement de la boucle

**IMPORTANT :** Sélectionnez la fente la plus proche, mais pas celle sous l'enfant.

1. Tournez et appuyez sur le dispositif de retenue de la boucle à travers la fente de la coque du siège pour enfant.

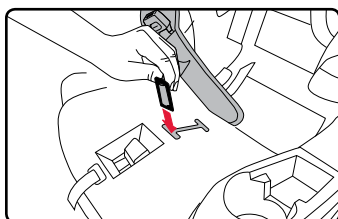

2. Tirez le coussinet abdominal EZ-Buckle à travers la fente correspondante de la housse du siège.

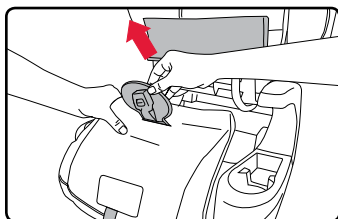

**REMARQUE :** Vérifiez que la sangle de la boucle n'est pas tordue et que le bouton fait face à l'extérieur.

3. Remettez la housse du siège à sa position initiale et attachez les étriers.

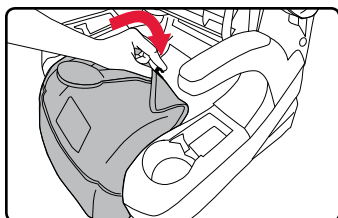

**REMARQUE :** Tirez le coussinet abdominal par-dessus le dispositif de retenue de la boucle pour l'enlever.

4. Fermez le CLICKTIGHT. Un clic confirme la fermeture en sécurité du CLICKTIGHT.

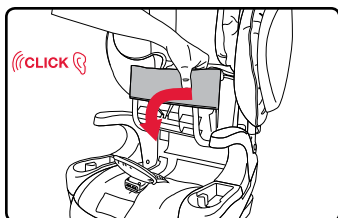



## Nettoyage

### Coque

- NETTOYEZ À L'ÉPONGE la coque en utilisant de l'eau tiède et du savon doux.
- SÉCHEZ AVEC UNE SERVIETTE

### NE PAS

- Utiliser de nettoyeurs abrasifs.

## ⚠ MISE EN GARDE!

**GROW WITH YOU CLICKTIGHT/PLUS** – Empêchez les coussins d'impact latéral d'être perforés. En cas de perforation, les coussins ne fonctionneront pas comme prévu.

### Housse

- Reportez-vous à l'étiquette d'entretien du produit pour connaître les instructions de nettoyage.
- Si l'étiquette d'entretien indique que le produit est lavable à la machine, consultez toujours notre site [us.britax.com/faqs](http://us.britax.com/faqs) pour des renseignements supplémentaires. *Avant de le laver, assurez-vous que toutes les attaches autoagrippantes sont bien en place.*

### NE PAS

- Javelliser
- A la machine
- A la machine
- Repasser

### Harnais

- NETTOYEZ À L'ÉPONGE le harnais en utilisant de l'eau tiède et du savon doux.
- SÉCHEZ AVEC UNE SERVIETTE

### NE PAS

- Démontez le harnais
- Javelliser
- A la machine
- A la machine
- Repasser

### Boucle de harnais

- RINCER ABONDAMMENT la boucle à l'eau tiède.
- TESTEZ LA BOUCLE en la fixant et en la retirant jusqu'à ce qu'un clic se fasse entendre après l'insertion de chaque patte dans la boucle. S'il n'y a aucun clic, procédez de nouveau au nettoyage.
- SÉCHEZ AVEC UNE SERVIETTE

### NE PAS

- Faire tremper
- Lubrifier
- Utiliser de solvant
- Utiliser un savon ni des détergents d'entretien ménager.



## Garantie

Ce siège pour enfant a été fabriqué par Britax Child Safety, Inc. (« Britax »). Dans la mesure permise par la loi, Britax garantit ce produit à l'acheteur initial comme suit :

### **GARANTIE LIMITÉE D'UN AN**

Ce produit est garanti contre les vices de matériaux ou de fabrication pendant un an à compter de la date d'achat d'origine. Une preuve d'achat est nécessaire. Votre recours exclusif pour cette garantie est que Britax, à son gré, fournisse réparation ou remplacement des composants pour ce produit. Britax se réserve le droit de supprimer ou de modifier des tissus, des pièces, des modèles ou des produits, ou de les remplacer. Les produits Britax achetés auprès de détaillants non autorisés, de sites d'enchères en ligne ou d'articles d'occasion ne sont pas couverts par la garantie.

Pour faire une réclamation en vertu de cette garantie, vous devez communiquer avec le service à la clientèle de Britax en composant le 1-888-427-4829, ou en nous écrivant à l'adresse mentionnée au dos de ce livret.

### **VEUILLEZ REMPLIR ET POSTER LA CARTE D'ENREGISTREMENT DU PROPRIÉTAIRE DANS LES TRENTE (30) JOURS SUIVANT L'ACHAT**

Vous pouvez également vous enregistrer en ligne à [us.britax.com/registration](http://us.britax.com/registration).

### **LIMITES DE GARANTIE**

Cette garantie ne couvre pas les dommages qui résultent d'une négligence, d'une mauvaise utilisation ou d'une utilisation non conforme aux les instructions du produit et les avertissements.

L'utilisation de housses, de pièces, de jouets d'accessoires ou de dispositifs de fixation de marque autre que Britax n'est pas approuvée par Britax. Leur utilisation peut faire que ce siège pour enfant ne réponde pas aux Normes de sécurité des véhicules automobiles fédérales ou ne soit pas aussi efficace que prévu en cas de collision. Leur utilisation peut annuler la garantie Britax.

### **LIMITATION DES DOMMAGES**

La garantie et les recours énoncés précédemment sont exclusifs et remplacent tous les autres, oraux ou écrits, explicites ou implicites. En aucun cas, Britax, ou le détaillant qui vend ce produit, ne sera tenu responsable envers vous de tout dommage, y compris les dommages directs ou indirects, découlant de l'utilisation ou de l'impossibilité d'utiliser ce produit.

### **AUTRES TERMES DE GARANTIE ET DROITS PROVINCIAUX**

Toutes les garanties implicites, y compris les garanties implicites de commercialisation et d'adéquation à un usage particulier, sont limitées à la durée et aux modalités de la garantie expresse et écrite. Certains états n'autorisent pas certaines exclusions ou limitations de garanties, de sorte que ce qui précède peut ne pas s'appliquer à vous. Cette garantie vous donne des droits légaux spécifiques; vous pouvez cependant avoir d'autres droits qui varient d'une province à l'autre. Ni Britax, ni le détaillant qui vend ce produit, n'autorise quiconque à créer pour lui toute autre garantie, obligation ou responsabilité en rapport avec ce produit.





**Britax Child Safety, Inc.**  
4140 Pleasant Road  
Fort Mill, SC 29708 USA

A **Britax Childcare** company

Tel.: 1-888-427-4829  
Tel.: 1-704-409-1699

[www.Britax.com](http://www.Britax.com)