

**B-LIVELY™ Double Stroller**

**britax**



User Guide  
Guide de l'utilisateur  
Guía del usuario



# Table of Contents

<b>Safety Information</b> .....	<b>2</b>
<b>Features</b> .....	<b>4</b>
<b>In The Box</b> .....	<b>5</b>
<b>Assembly</b> .....	<b>6</b>
Stroller Frame.....	6
Front Wheels.....	6
Rear Wheels.....	7
Installing the Canopies.....	8
<b>Operation</b> .....	<b>9</b>
Using the Stroller .....	9
Reclining the Seat.....	10
Using the Parking Brake .....	11
Using the Front Wheel Swivel Lock .....	11
Canopy Vent .....	12
Using the Harness .....	12
<b>Securing Your Child</b> .....	<b>14</b>
<b>Care and Maintenance</b> .....	<b>15</b>
<b>Warranty</b> .....	<b>16</b>

## Safety Information

### **WARNING!**

Failure to follow all warnings and instructions could result in **SERIOUS INJURY** or **DEATH**.

**Read these instructions carefully before using this product. To ensure proper use, store this user guide in a convenient place so it can be consulted often.**

- Never leave child unattended.
- Do not use stroller with a child taller than 44 inches (111.8 cm) in each seat.
- Do not use stroller with a child who weighs more than 50 lbs (22.7 kg) in each seat. Exceeding this limit may cause stroller to become unstable.
- Avoid serious injury from falling or sliding out. Always use harness to secure child.
- Avoid finger entrapment or injury. Always ensure any child occupants or bystanders are away from the stroller while folding or unfolding.
- Stroller appropriate from birth, however, Britax recommends use only with a child that has head and neck control.
- Do not overload basket – Maximum weight in basket is 10 lbs (4.5 kg). Overloading the basket may cause the stroller to become unstable and tip over.
- Do not overload the hood storage pocket – Maximum weight in each storage pocket is 1 lb (0.45 kg). Overloading the storage pocket may cause the stroller to become unstable and tip over.
- Do not attach parcels, bags, or other items to the handlebar or frame of stroller except those recommended by Britax, as stroller can become unstable and tip over.

- Always make certain that the stroller is fully open and locked before use.
- Assembly of this stroller must be performed only by an adult.
- Only use Britax approved accessories and replacement parts with this stroller.
- Do not allow children to climb on or play with the stroller.
- Do not use the stroller on stairs, escalators, moving vehicles, or steep inclines. Stroller can tip over.
- Stroller is intended for walking speed only. Do not use while jogging, skating, or any activity other than walking.
- Always set the parking brake when stroller is not moving. Never load or unload the stroller without the parking brake set.
- Do not park on inclines. The parking brake is intended to park the stroller on flat surfaces only. Parking on inclines may result in tip over or runaway stroller.
- Do not exceed the manufacturer's maximum weight limit when using an infant car seat with this product. See infant car seat user guide for maximum occupant weight and other instructions.
- All infant car seats **MUST** be installed rear facing.
- Do not modify the stroller or any labels. Doing so voids the warranty and could lead to a dangerous condition.
- Failure to regularly inspect this product and its components to make sure they are in good condition and good working order can result in injury. Discontinue use of stroller if damaged or any parts are missing.

# Features

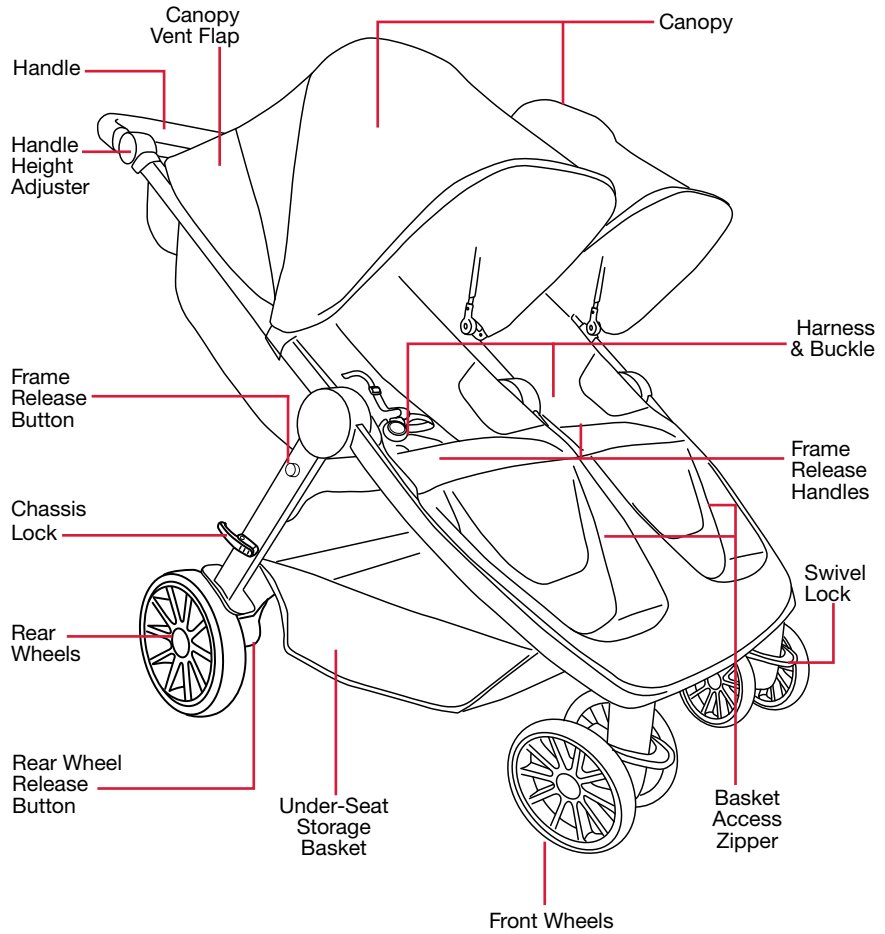

Actual product may vary from images.

# In The Box

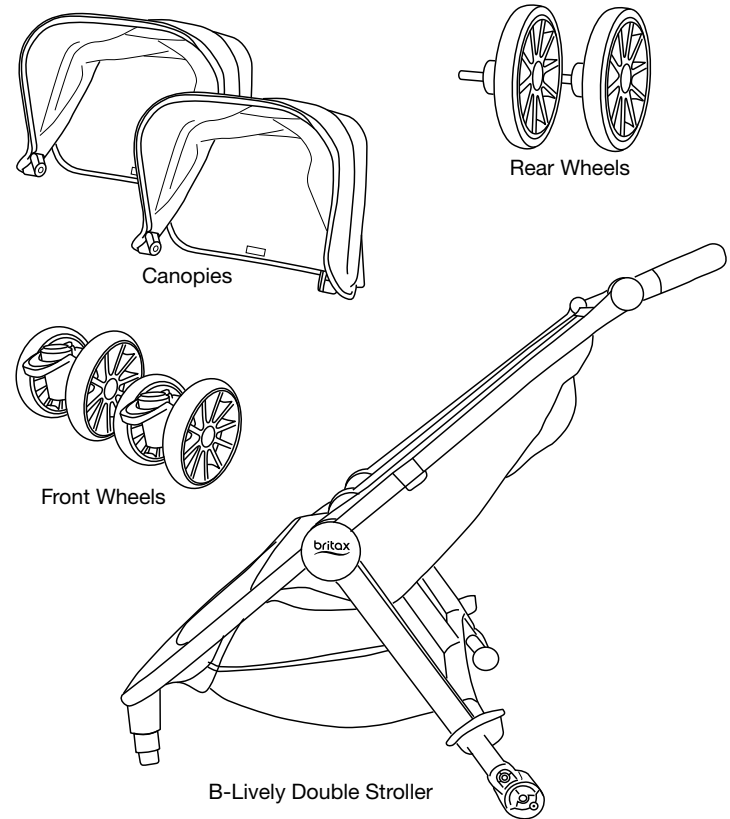

Actual product may vary from images.

# Assembly

## Stroller Frame

1. Push the release on the chassis lock and open the frame.

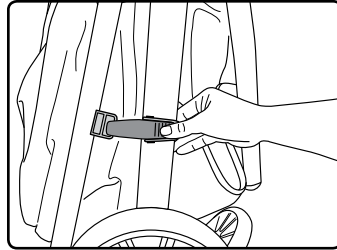

2. Lift handle until frame locks into upright position.

**NOTE:** After stroller is upright, push down on handle to make sure frame is locked in open position.

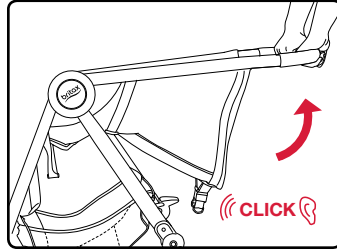

## Front Wheels

### Installing the Front Wheels

1. Slide the front wheel assemblies onto the mounting posts at the front of the stroller.

**IMPORTANT:** Ensure the arrow on the front wheel assembly is pointing up.

2. Pull each wheel to ensure that it is secure.

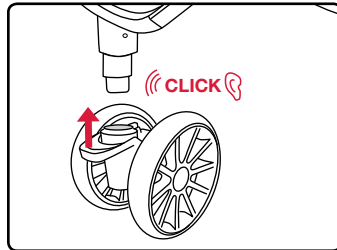

## Removing the Front Wheels

1. Press the release buttons at the bottom of the wheel assembly and pull away from the stroller.

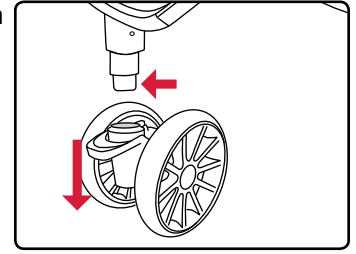

## Rear Wheels

### Installing the Rear Wheels

1. Slide the rear wheel axle into the rear wheel hub mounting bracket until it locks into place.
2. Pull wheel to ensure that it is secure.

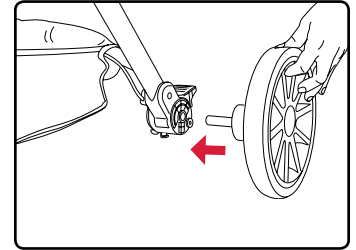

### Removing the Rear Wheels

1. Pull and hold the release lever at the bottom of the rear wheel hub while pulling the rear wheel away from the stroller.

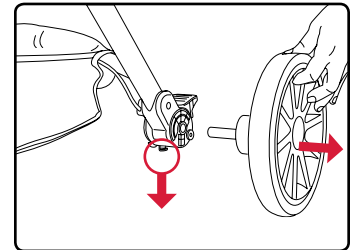

## Installing the Canopies

1. Place the canopy stay bracket over the mounting pin on the side of the stroller frame and rotate until the canopy stay bracket locks into place.

**NOTE:** There is a left and a right canopy. Install each canopy so that the canopy brackets face the outside of the stroller frame.

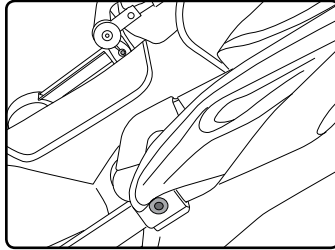

2. Snap the outer support strap to the frame on the outside of the stroller handle, and tighten the support strap by connecting it to the hook and loop fastener under the canopy flap.

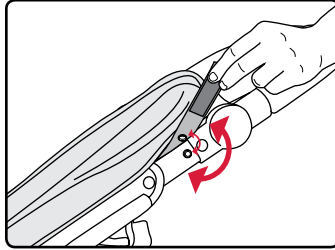

3. Insert the inner support strap through the slot at the center of the stroller handlebar. Tighten the support strap by connecting them to the hook and loop fasteners under the canopy flap.

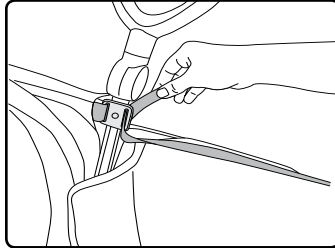

4. Attach the hook and loop fasteners around the outer edge of the canopy and hood to the stroller.

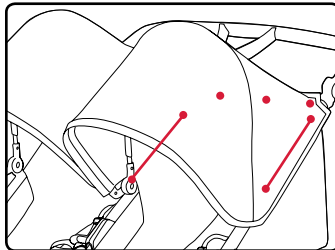

5. Repeat for the canopy on the other side.

## Operation

### Using the Stroller

### Folding the Stroller

**IMPORTANT:** Always apply brake and remove children before folding the stroller.

1. Press the frame release button.

**NOTE:** Do not continue to hold the frame release button once pressed.

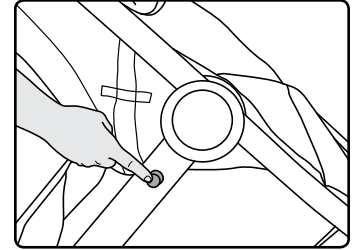

2. Remove your hand from hinge area and lift both frame release straps in the middle of the seat until the stroller collapses and the chassis lock engages, if used.

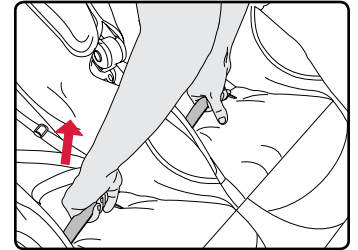

## Unfolding the Stroller

1. Push the release on the chassis lock, if used, and open the frame.

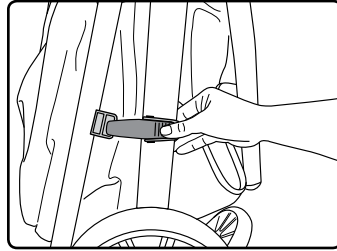

2. Lift handle until frame locks into upright position.

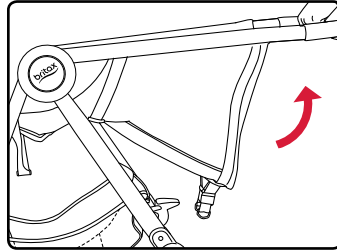

## Reclining the Seat

1. To recline, pull the recline adjuster release lever and slide it away from the seat.

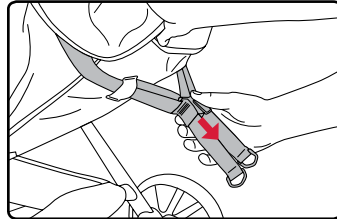

2. To raise, pull both straps apart.

**NOTE:** Each seat reclines independently.

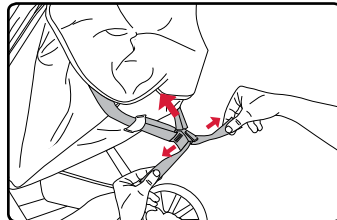

## Using the Parking Brake

1. Press the brake pedal down to lock the brake. Ensure the wheels are locked by attempting to move the stroller.

**NOTE:** Pressing the brake locks both back wheels.

2. Lift the brake pedal to release the brake.

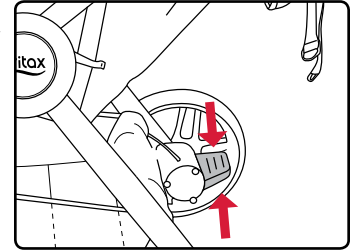

## Using the Front Wheel Swivel Lock

1. Press the swivel lock levers down to lock each of the front wheels.
2. Lift the swivel lock levers to allow each of the front wheels to swivel.

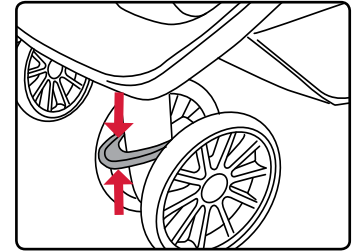



## Canopy Vent

1. Fold the canopy vent forward to access additional ventilation.

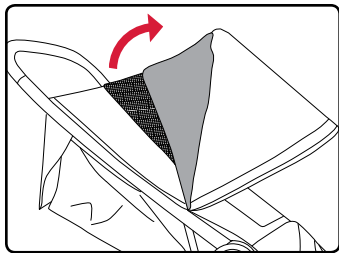

## Using the Harness

**IMPORTANT:** Shoulder and waist straps separate for care and maintenance, but should always be used together to secure your child.

1. Align the tongues on the waist straps with the retainers of the shoulder straps and slide through until they lock into place.
2. Insert the tongues into the buckle assembly until a click is heard.

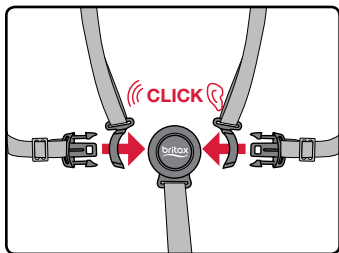

## Adjusting the Harness

**IMPORTANT:** The harness can be adjusted to three different heights. Always ensure proper adjustment at or above your child's shoulders.

1. Pull the harness strap retainer away from the seat back and turn 90 degrees to feed it through the harness slot.

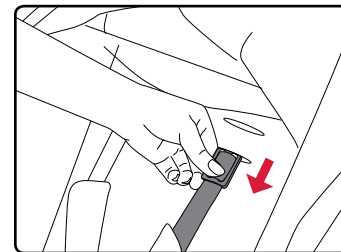

2. Push the harness retainer through the appropriate harness slot to the back of the seat.

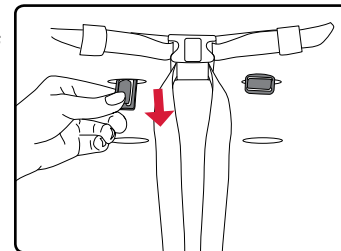

3. Turn the harness retainer to its original position as shown so it properly retains the harness.

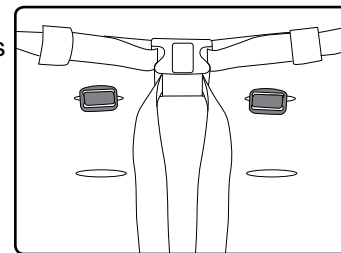

## Securing Your Child

1. Release the harness by depressing the button in the center of the buckle while pulling the two tongues away from the buckle assembly.
2. Fasten the harness by inserting the tongues on the harness straps into the buckle assembly.
3. Tighten or loosen the harness straps by sliding the harness adjusters.

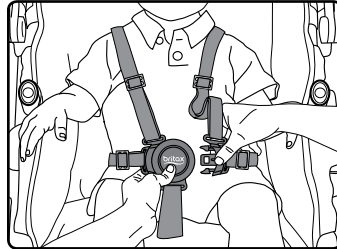
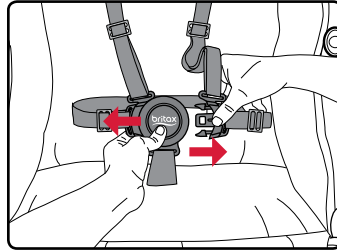

## Care and Maintenance

**IMPORTANT:** Before each use, check the stroller and its components to make sure they are in good condition and good working order.

### Parking Brake

- Periodically check that the parking brake works properly and locks both wheels securely.
- Clean out any dirt or debris that may prevent the brake from working.

### Frame

- Wipe the frame with a damp cloth and mild soap. Use clean, dry cloth or towel to wipe away excess water and soap.

### Fabric and Harness

- Do not machine wash or dry the cover.
- Hand wash with cold water and mild soap. Air dry to prevent shrinking.
- Do not iron.

### Plastic Parts

- Wipe with a damp cloth and mild soap. Use a clean, dry cloth or towel to wipe away excess water and soap.
- Do not use abrasives, solvents, strong detergents, or household cleaners. These products can scratch, discolor, and weaken plastic or cause corrosion on metal surfaces.

### Maintenance

- If the stroller gets wet, wipe with a clean cloth or towel to prevent corrosion.
- Do not fold the stroller when wet or damp. Always make sure that the stroller is dry before storing.

### Storage

- To prevent damage to plastic parts, store away from extreme heat.
- Cover the stroller to prevent dust build-up and exposure to sunlight.
- Do not stack other items on top of the stroller.

---

# Warranty

This product is distributed by Britax Child Safety, Inc. ("Britax"). To the extent allowed by law, Britax warrants this product to the original retail purchaser as follows:

## Limited Two-Year Warranty

This product is warranted against defective materials or workmanship for two years from the date of original purchase. Proof of purchase is required. Your exclusive remedy for this warranty is that Britax will, at its option, provide repair or replacement components to the original purchaser for this product or replace the product. Britax reserves the right to discontinue or change fabrics, parts, models or products, or to make substitutions. Labor and shipping costs for returns are not included. Britax products purchased from unauthorized retailers, online auction sites, or as second hand items are not covered under warranty.

To make a claim under this Warranty, you must contact Britax Customer Services Department at 1-888-427-4829 or 704-409-1699 or write to 4140 Pleasant Road, Fort Mill, SC 29708. Proof of purchase is required.

## PLEASE COMPLETE AND MAIL THE REGISTRATION CARD WITHIN 30 DAYS OF PURCHASE

You may also register online at [us.britax.com/registration](http://us.britax.com/registration).

## Warranty Limitations

This warranty does not include damages which arise from negligence, misuse, salt corrosion, or use not in accordance with the user guide.

The use of non-Britax accessories is not approved by Britax. The use of unapproved accessories could cause this product to become damaged or dangerous. Their use may void the Britax warranty.

## Limitations of Damages

The warranty and remedies as set forth above are exclusive and in lieu of all others, oral or written, express or implied. In no event will Britax or the retailer selling this product be liable for any damages, including incidental or consequential damages, arising out of the use or inability to use this product.

## Limitations of Warranties and Other Warranty Terms and State Law Rights

Any implied warranties, including implied warranties of merchantability and fitness for a particular purpose, shall be limited to the duration and terms of the express written warranty. Some states do not allow certain exclusions or limitations on warranties, so the above may not apply to you. This warranty gives you specific legal rights, and you may have other rights, which vary from state to state. Neither Britax, nor the retailer selling this product, authorizes any person to create for it any other warranty, obligation, or liability in connection with this product.



# Table des matières

<b>Informations de sécurité</b> .....	<b>2</b>
<b>Caractéristiques</b> .....	<b>4</b>
<b>Contenu de la boîte</b> .....	<b>5</b>
<b>Assemblage</b> .....	<b>6</b>
Cadre de la poussette.....	6
Roues avant .....	6
Roues arrière.....	7
Installation des capotes .....	8
<b>Opération</b> .....	<b>9</b>
Utiliser la poussette .....	9
Ajuster le siège.....	10
Utiliser le frein de stationnement .....	11
Utiliser le verrou pivotante de la roue avant.....	11
Rabat d'aération du pare-soleil.....	12
Utiliser le harnais.....	12
<b>Attacher votre enfant</b> .....	<b>14</b>
<b>Soins et entretien</b> .....	<b>15</b>
<b>Garantie</b> .....	<b>16</b>

## Informations de sécurité

### **⚠ MISE EN GARDE!**

Le non-respect de ces mises en garde et de ces instructions peut entraîner des BLESSURES GRAVES ou la MORT.

**Lire attentivement les instructions avant d'utiliser ce produit. Conserver ce guide dans un endroit commode pour être en mesure de le consulter aussi souvent que nécessaire.**

- Ne jamais laisser l'enfant sans surveillance.
- Ne pas utiliser cette poussette avec un enfant dont la taille est supérieure à 111,8 cm (44 po) dans chaque siège.
- La poussette n'est pas conçue pour les enfants de plus de 22,7 kg (50 lb) dans chaque siège. Le dépassement de cette limite peut rendre la poussette instable.
- Évitez les blessures graves en raison d'une chute ou du glissement de l'enfant. Toujours utiliser le harnais pour attacher l'enfant.
- Évitez le piégeage des doigts ou des blessures. Toujours s'assurer que tous les occupants de l'enfant ou des passants sont loin de la poussette tout pliage ou dépliage.
- L'utilisation de cette poussette est approprié de la naissance cependant Britax recommande d'utiliser seulement avec un enfant qui a la tête et du cou de contrôle.
- Ne pas surcharger le panier – Le poids maximum est de 4,5 kg (10 lb). La surcharge du panier peut rendre la poussette instable et renverser.
- Ne pas surcharger la pochette de rangement d'auvent – Le poids maximum dans chaque pochette est de 0,45 kg (1 lb). La surcharge de la pochette peut rendre la poussette instable et renverser.
- N'attachez pas de colis, de sacs ou d'articles semblables au guidon ou au cadre de la poussette, sauf ceux recommandés

par Britax, car la poussette pourrait devenir instable et se renverser.

- Toujours veiller à déplier complètement la poussette et à la verrouiller avant de l'utiliser.
- L'assemblage de la poussette doit être effectué par un adulte seulement.
- Utilisez seulement les accessoires et les pièces de rechange approuvés par Britax avec cette poussette.
- Ne pas permettre aux enfants de grimper ou de jouer avec cette poussette.
- Ne jamais utiliser cette poussette dans les escaliers ou les escaliers mécaniques. La poussette pourrait se renverser.
- La poussette est conçu pour la vitesse de marche seulement. Ne pas l'utiliser pour le jogging, le patin à roulette, ou toute activité autre que la marche.
- Toujours utiliser le frein de stationnement lorsque la poussette n'est pas en mouvement. Ne pas charger ou décharger la poussette sans que le frein ne soit mis.
- Ne pas stationner la poussette en pente. Le frein est conçu pour stationner uniquement sur les surfaces planes. Si la poussette est stationnée en pente, elle pourrait se renverser ou continuer son chemin.
- Ne pas excéder la limite de poids recommandée par le fabricant avec un siège d'auto pour bébé. Voir le guide de l'utilisateur du siège d'auto pour bébé pour les poids maximaux recommandés par le fabricant et d'autres instructions.
- Tous les sièges d'auto pour bébé DOIVENT être installés face à l'arrière.
- Ne pas modifier la poussette ni aucune étiquette. Ce faisant, vous annuleriez la garantie et risqueriez de mettre en péril la sécurité du bébé.
- Des blessures peuvent survenir si vous n'inspectez pas régulièrement le produit et les pièces qui le composent afin de vérifier qu'ils sont bien en état de marche. N'utilisez pas la poussette si elle est endommagée ou s'il manque une pièce.

## Caractéristiques

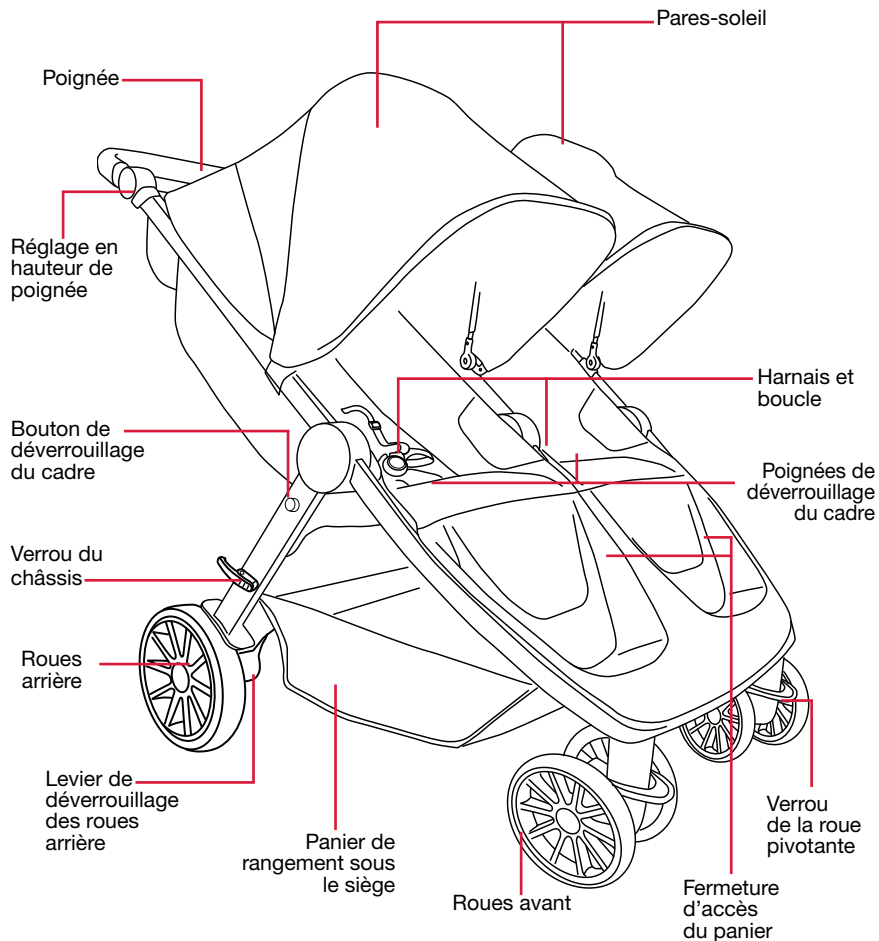

Le produit peut être différent de ceux qui sont illustrés.

## Contenu de la boîte

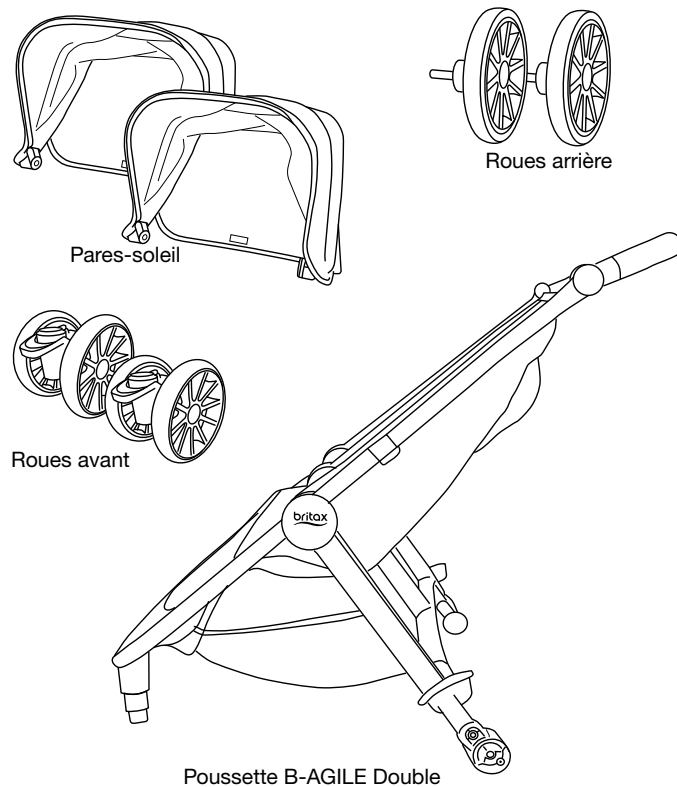

Le produit peut être différent de ceux qui sont illustrés.

# Assemblage

## Cadre de la poussette

1. Appuyer sur le bouton de déverrouillage situé sur le châssis et déployer le cadre.

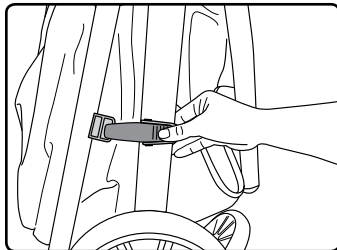

2. Soulever la poignée jusqu'à ce que le cadre soit verrouillé en position verticale.

**REMARQUE :** Une fois la poussette en position verticale, poussez sur la poignée pour que le cadre se verrouille bien en position ouverte.

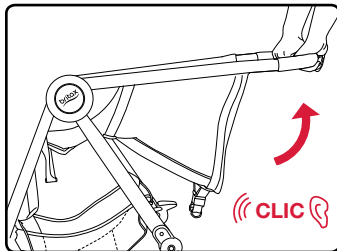

## Roues avant

### Installer les roues avant

1. Glisser la roue avant sur le montant situé à l'avant de la poussette.

**IMPORTANT :** Assurer le verrou que la flèche est en haut de l'assemblée lors de l'installation.

2. Tirer sur la roue pour s'assurer qu'elle est bien en place.

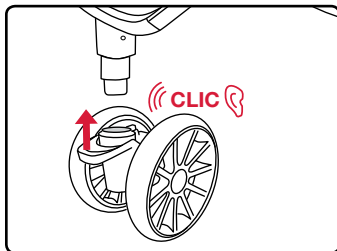

## Retirer les roues avant

1. Appuyer sur les boutons de déverrouillage au bas de la tige de montage et éloigner la roue avant de la poussette.

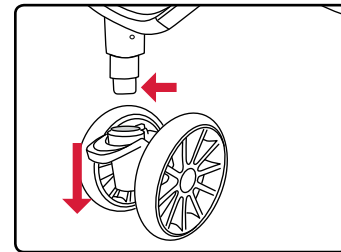

## Roues arrière

### Installer les roues arrière

1. Insérer l'essieu de la roue arrière dans le support de fixation de la roue arrière jusqu'à ce qu'il se verrouille en place.
2. Tirer sur la roue pour s'assurer qu'elle est bien en place.

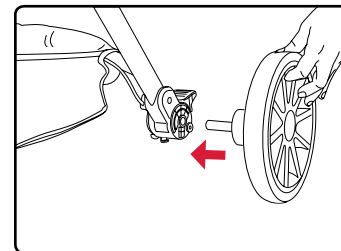

### Retirer les roues arrière

1. Tirer et maintenir le levier de dégagement au bas du support de fixation arrière tout en éloignant la roue arrière de la poussette.

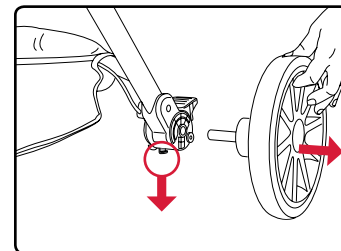



## Installation des capotes

1. Placez la pince de la capote par-dessus le support de montage situé sur le côté du cadre de la poussette et tournez jusqu'à ce que la pince de la capote soit verrouillée.

**REMARQUE :** Il y a une capote gauche et une droite. Installez chaque capote de manière à ce que les pinces soient face à l'extérieur du cadre de la poussette.

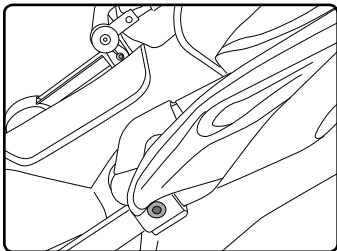

2. Fixez la sangle de support extérieure au cadre à l'extérieur de la poignée de la poussette et serrez la sangle de support à l'aide de la fermeture autoagrippante se trouvant sous le rabat de la capote.

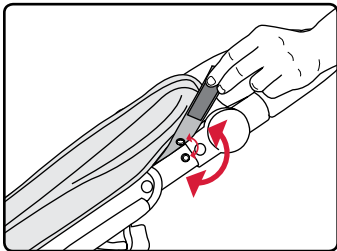

3. Insérez la sangle de support intérieure dans la fente au centre du guidon de la poussette. Serrez la sangle de support à l'aide de la fermeture autoagrippante se trouvant sous le rabat de la capote.

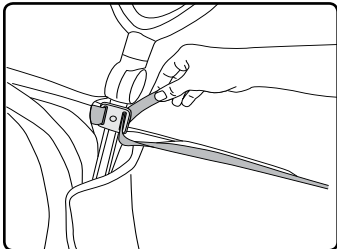

4. Attacher les fermetures autoagrippantes autour du bord extérieur de la capote et déplier la capote au-dessus de la poussette.

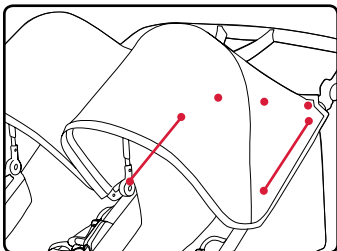

5. Répétez l'opération pour la capote de l'autre côté.

## Opération

### Utiliser la poussette

#### Plier la poussette

**IMPORTANT :** Toujours engager le frein et retirer l'enfant avant de plier la poussette.

1. Appuyer sur le bouton de déverrouillage situé sur le cadre.

**REMARQUE :** Ne pas continuer à maintenir le bouton de déverrouillage du cadre en une fois que pressé.

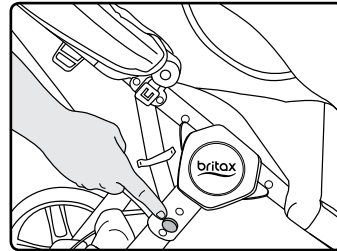

2. Retirer votre main de la zone de charnière et soulever les deux sangle de déverrouillage du cadre située au milieu du siège jusqu'à ce que la poussette se replie sur elle-même et que le verrou du châssis engage, s'il est utilisé.

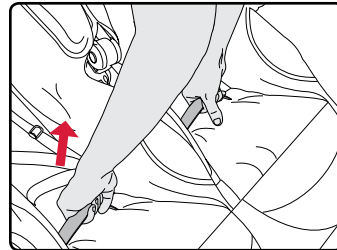

## Déplier la poussette

1. Appuyer sur la libération du verrou du châssis, s'il est utilisé, et ouvrir le cadre.

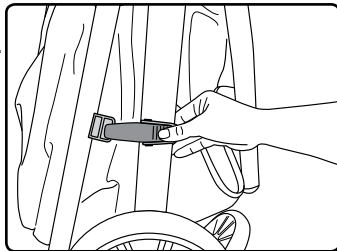

2. Soulever la poignée jusqu'à ce que le cadre soit verrouillé en position verticale.

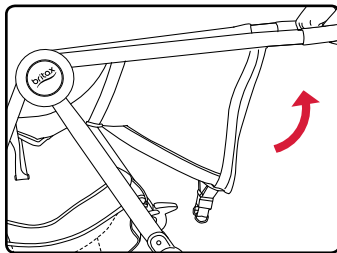

## Ajuster le siège

1. Pour incliner, tirez le levier de déverrouillage de réglage d'inclinaison et faire glisser loin du siège.

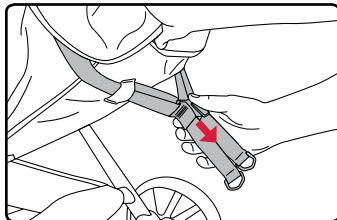

2. Pour soulever, séparer les deux sangles.

**REMARQUE :** Chaque siège s'incline indépendante.

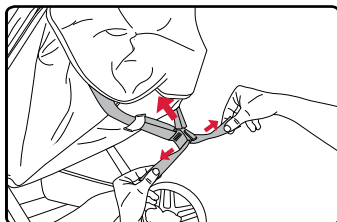

## Utiliser le frein de stationnement

1. Appuyer sur la pédale pour engager le frein.

**REMARQUE :** Lorsque le frein est engagé, les deux roues arrière sont verrouillées.

2. Soulever la pédale pour relâcher le frein.

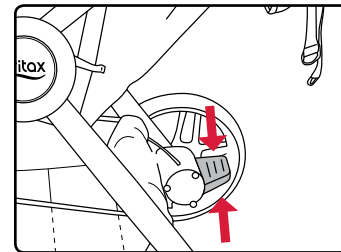

## Utiliser le verrou pivotante de la roue avant

1. Abaisser le levier de verrouillage pour empêcher la roue avant de pivoter.
2. Soulever le levier de verrouillage pour libérer la roue avant.

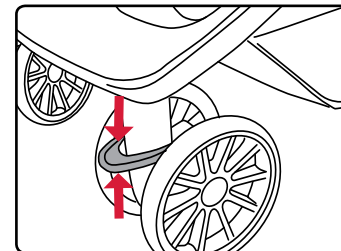

## Rabat d'aération du pare-soleil

1. Repliez le rabat d'aération du pare-soleil vers l'avant de la poussette pour obtenir davantage d'aération.

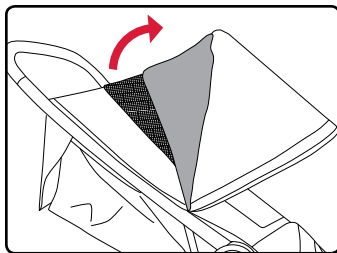

## Utiliser le harnais

**IMPORTANT :** Les sangles d'épaules et de l'abdominale séparées pour les soins et l'entretien, mais doivent être utilisés ensemble toujours pour sécuriser votre enfant.

1. Aligner les languettes sur les sangles abdominales avec les fixations sur les sangles d'épaules et glisser jusqu'à ce qu'ils s'enclenchent.
2. Insérer les languettes dans la boucle jusqu'à ce qu'un clic se fasse entendre.

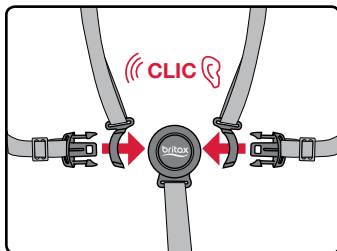

## Ajuster le harnais

**IMPORTANT :** Le harnais peut être ajusté sur trois hauteurs différentes. Assurez-vous toujours que la hauteur correcte soit ajustée pour l'enfant au niveau ou au-dessus de les épaules.

1. Tirez le clip de retenue du harnais loin du dossier et tournez le sur 90 degrés et alimentez-le à travers le trou du harnais.

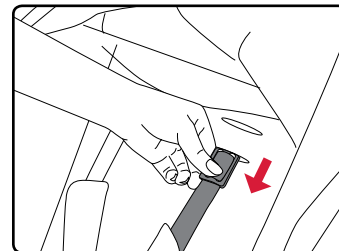

2. Poussez la retenue du harnais à travers la fente du harnais approprié a le dossier du siège.

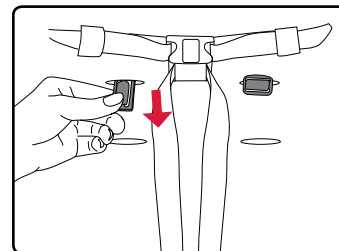

3. Tournez le clip de retenue à sa position originale comme illustré de sorte à retenir correctement le harnais.

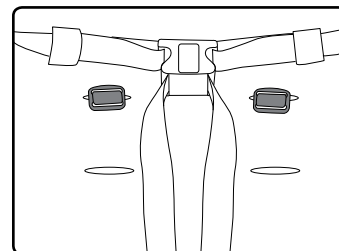

## Attacher votre enfant

1. Détacher le harnais en appuyant sur le bouton au centre de la boucle tout en tirant les deux languettes loin de l'assemblage de boucle

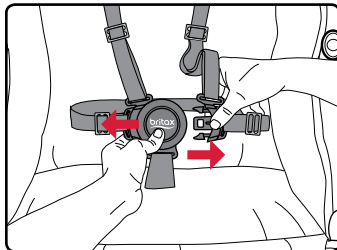

2. Attacher le harnais en insérant les languettes des sangles dans la boucle.

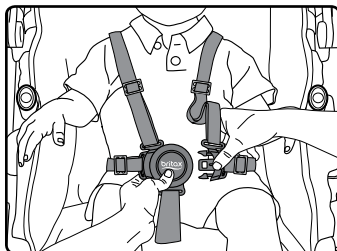

3. Pour serrer ou desserrer les sangles du harnais, faire glisser les dispositifs de réglage.



## Soins et entretien

**IMPORTANT :** Avant chaque utilisation, vérifier cette poussette et ses composants pour vous assurer sont en bon état et en bon fonctionnement.

### Frein de stationnement

- Vérifier régulièrement le fonctionnement du frein de stationnement en s'assurant qu'il verrouille bien les deux roues arrière.
- Débarrasser le frein des débris et des corps étrangers qui pourraient nuire à son fonctionnement.

### Cadre

- Nettoyer le cadre à l'aide d'un chiffon humide et d'un savon doux, puis utiliser une serviette ou un chiffon sec pour enlever le surplus d'eau et de savon.

### Tissus et harnais

- Ne pas mettre la housse dans la laveuse ou la sècheuse.
- Laver à la main avec de l'eau froide et un savon doux. Sécher la housse à l'air pour éviter le rétrécissement.
- Ne pas repasser.

### Pièces de plastique

- Nettoyer à l'aide d'un chiffon humide et d'un savon doux, puis utiliser une serviette ou un chiffon sec pour enlever le surplus d'eau et de savon.
- Éviter les matières abrasives, les solvants, les détergents puissants ou les produits de nettoyage domestiques. Ces produits risquent de rayer, de décolorer ou d'affaiblir le plastique, ou encore d'entraîner la corrosion des surfaces métalliques.

### Entretien

- Si la poussette est trempée, l'essuyer à l'aide d'un linge sec pour prévenir la corrosion.
- Ne pas plier la poussette si elle est mouillée ou humide. Toujours s'assurer qu'elle est sèche au moment de la ranger.

### Rangement

- Éviter les hautes températures qui pourraient endommager les pièces de plastique.
- Recouvrir la poussette pour éviter l'accumulation de poussière et la protéger du soleil.
- Ne pas déposer sur la poussette.

# Garantie

Ce produit est distribué par Britax Child Safety, Inc. (« Britax »). Dans la mesure permise par la loi, Britax offre la garantie suivante au premier acheteur :

## **Garantie limitée de deux ans**

Ce produit est garanti contre les défauts de matériaux ou de main-d'œuvre pour une période de deux ans à compter de la date de l'achat initial. Une preuve d'achat est exigée. Le seul recours offert en vertu de cette garantie est que Britax fournira au premier acheteur, à son gré, une réparation ou des pièces de rechange. Britax se réserve le droit de discontinuer ou de modifier les tissus, les pièces, les modèles ou les produits, ou d'y faire des substitutions. La garantie ne couvre pas les frais de main-d'œuvre et de transport. Les produits Britax achetés auprès de détaillants non autorisés, de sites d'enchères en ligne ou d'articles d'occasion ne sont pas couverts par la garantie.

Pour profiter de la garantie, veuillez communiquer avec le Service clientèle Britax en composant le 1 888 427 4829 ou 1 704 409 1699 ou en écrivant à l'adresse suivante : 4140 Pleasant Road, Fort Mill, SC 29708, USA. Une preuve d'achat est exigée.

## **VEUILLEZ REMPLIR LA CARTE D'ENREGISTREMENT DANS LES TRENTE (30) JOURS DE L'ACHAT**

Vous pouvez aussi remplir l'enregistrement en ligne au [us.britax.com/registration](https://us.britax.com/registration).

## **Limites de la garantie**

Cette garantie ne couvre pas les dommages qui résultent d'une négligence, d'une mauvaise utilisation, de la corrosion ou d'une utilisation non conforme aux instructions relatives au produit.

Britax n'approuve pas l'emploi d'accessoires d'autres fabricants, car ils risquent d'endommager le produit ou de le rendre dangereux. Leur utilisation pourrait annuler la garantie de Britax.

## **Limitations des dommages**

La garantie et les mesures de redressement énoncées ci-dessus sont exclusives et tiennent lieu de toutes les autres, verbales ou écrites, expresses ou implicites. En aucun cas Britax, ou le détaillant qui vend ce produit, ne pourra être tenu responsable de tout dommage, incluant les dommages accessoires ou indirects, qui découlerait de l'utilisation de ce produit ou de l'inaptitude à utiliser ce produit.

## **Limitations des garanties et des autres conditions de la garantie et droits en vertu des lois provinciales**

Toute garantie tacite, incluant les garanties tacites de qualité marchande et d'adéquation à un but particulier, se limitera à la durée et aux conditions de la garantie écrite expresse. Certains états n'autorisent pas certaines exclusions ou limitations de garanties, de sorte que ce qui précède peut ne pas s'appliquer à vous. Cette garantie vous donne des droits légaux précis, et vous pouvez avoir d'autres droits qui peuvent varier d'une province à l'autre. Ni Britax, ni le détaillant qui vend ce produit, n'autorisent une quelconque personne à créer en leur nom toute autre garantie, obligation ou responsabilité relativement à ce produit.



# Índice

<b>Advertencias .....</b>	<b>2</b>
<b>Características.....</b>	<b>4</b>
<b>Contenido de la caja .....</b>	<b>5</b>
<b>Montaje.....</b>	<b>6</b>
Armazón del cochecito .....	6
Ruedas delantera .....	6
Ruedas traseras .....	7
Capotas.....	8
<b>Utilización.....</b>	<b>9</b>
Utilización del cochecito .....	9
Ajuste del asiento.....	10
Utilización del freno .....	11
Utilización de la cerradura giratoria .....	11
Utilización del arnés.....	11
<b>Sujeción del niño .....</b>	<b>13</b>
<b>Cuidado y mantenimiento.....</b>	<b>14</b>
<b>Garantía.....</b>	<b>15</b>

## Advertencias

### **! ADVERTENCIA!**

Si no se siguen las advertencias e instrucciones, podría ocurrir MUERTE o LESIONES GRAVES.

**Lea estas instrucciones antes de utilizar el producto. Para garantizar un uso adecuado, guarde esta guía del usuario en un lugar práctico, donde pueda consultarla siempre que lo necesite.**

- Nunca deje al niño solo.
- No utilice el cochecito con niños cuya altura sea superior a 111,8 cm (44 pulgadas) en cada asiento.
- No utilice el cochecito con niños cuyo peso sea superior a 22,7 kg (50 lb) en cada asiento. Exceder este límite puede causar que el cochecito se vuelva inestable.
- Utilice siempre el arnés para sujetar al niño, a fin de evitar que se caiga o deslice y sufra daños graves.
- Evite atrapamiento de los dedos o lesiones. Asegúrese siempre de que los niños o personas presentes estén lejos de cochecito mientras pliegue o despliegue.
- Utilización de este cochecito es adecuada desde el nacimiento, sin embargo Britax recomienda que sólo sea utilizado con un niño que tiene control total de la cabeza y el cuello.
- No sobrecargue la cesta – El peso máximo que puede soportar es de 4,5 kg (10 lb). Si sobrecarga la cesta, el cochecito podría volverse inestable y volcar.
- No sobrecargue el bolsillo de almacenamiento – El peso máximo en cada bolsillo es de 0,45 kg (1 lb). Si sobrecarga el bolsillo, el cochecito podría volverse inestable y volcar.
- No cuelgue o coloque objetos en el manillar o armazón del cochecito, excepto aquellos aprobados por Britax, el cochecito podría volverse inestable y volcar.

- Antes de utilizar el cochecito, asegúrese siempre de que está completamente abierto y bien bloqueado.
- El montaje del cochecito debe ser realizado siempre por un adulto.
- Utilice únicamente accesorios y piezas de repuesto aprobados por Britax.
- No deje que los niños suban o jueguen con el cochecito.
- No utilice el cochecito en escaleras, escaleras mecánicas, vehículos en movimiento o pendientes pronunciadas. El cochecito puede volcar.
- El cochecito está diseñado solo para ir a paso de peatón. No lo utilice cuando salga a correr, patinar, o cualquier actividad que no sea caminar.
- Deje el freno puesto siempre que el cochecito no esté en movimiento. Nunca cargue o descargue el cochecito sin el freno de estacionamiento activado.
- No estacione en pendientes. El freno de estacionamiento está diseñado exclusivamente para estacionar el cochecito en superficies planas. El estacionamiento en pendientes puede provocar que el cochecito vuelque o se escape.
- No exceda el peso máximo determinado por el fabricante al utilizar el asiento de seguridad para bebés con este producto. Consulte la guía del usuario de asiento de seguridad para bebés para conocer los pesos máximos y otras instrucciones.
- Todos los asientos de seguridad para bebés DEBEN colocarse orientados hacia atrás.
- No modifique el cochecito o sus etiquetas. Esto anula la garantía y puede ocasionar una condición peligrosa.
- No inspeccionar regularmente este producto y sus componentes para asegurarse de que estén en buenas condiciones y que funcionen correctamente puede causar lesiones. No utilice el cochecito si está dañado o si falta alguna de las piezas.



## Características

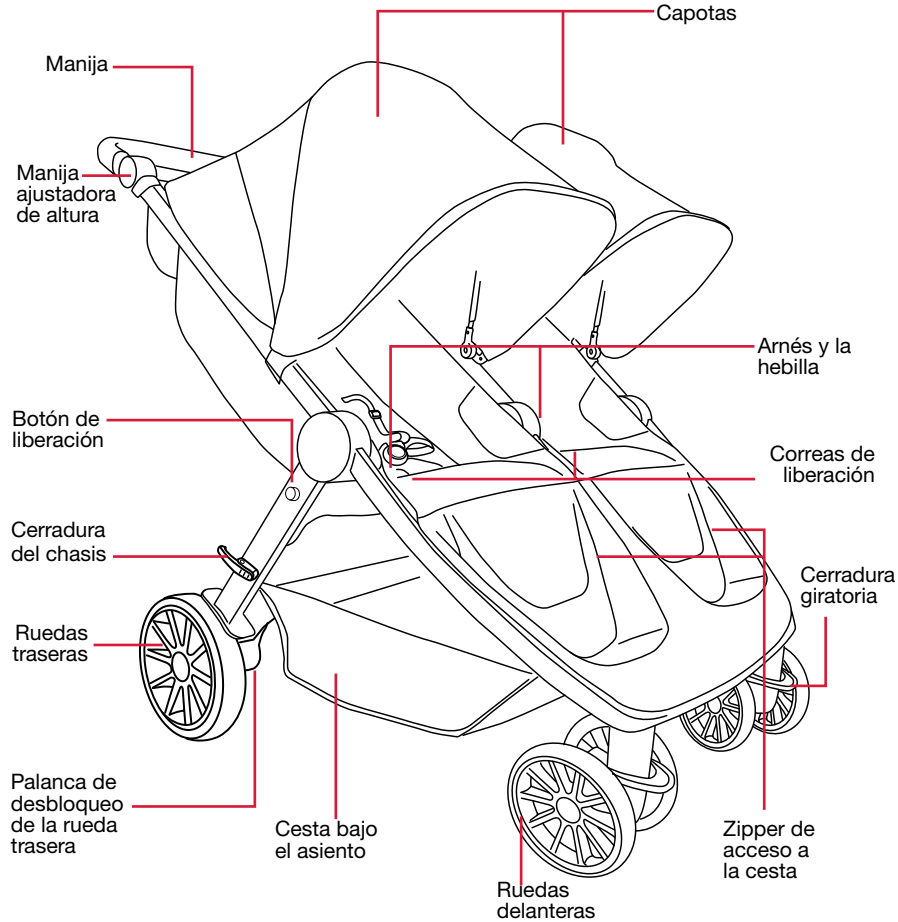

Es posible que el producto real no coincida con las imágenes.

## Contenido de la caja

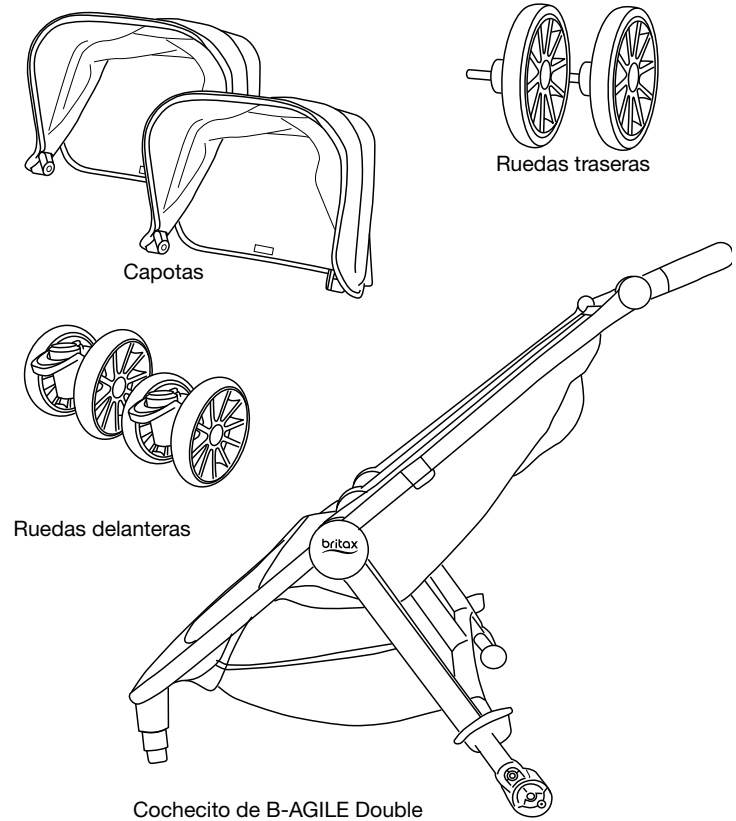

Es posible que el producto real no coincida con las imágenes.

# Montaje

## Armazón del cochecito

1. Pulse el botón de desbloqueo en la cerradura del chasis y abra el armazón.

**NOTA:** La cerradura del chasis se puede desactivar mediante la rotación hasta paralelo con el armazón del cochecito.

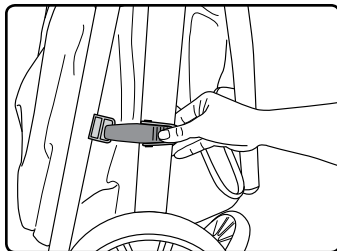

2. Levante la manija hasta que el armazón quede bloqueado en un posición vertical.

**NOTA:** Después de que el cochecito esté en posición vertical, empuje hacia abajo el manillar para asegurarse de que el armazón esté bloqueado en la posición vertical.

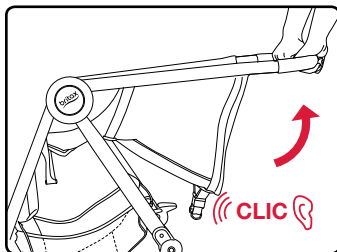

## Ruedas delanteras

### Instalar las ruedas delanteras

1. Coloque la rueda delantera en el sistema de anclaje de la parte frontal del cochecito.

**IMPORTANTE:** Asegúrese de que la flecha en la asamblea es en la parte superior durante la instalación.

2. Jale de la rueda para asegurarse de que está bien sujeta.

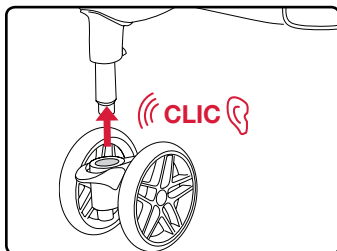

## Extracción de las ruedas delantera

1. Pulse los botones de desbloqueo situado en la parte inferior del poste de montaje y jale la rueda delantera lejos del cochecito.

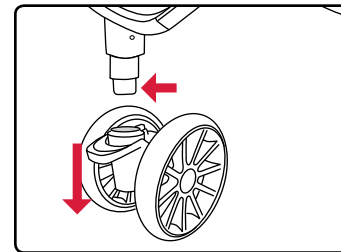

## Ruedas traseras

### Instalar las ruedas traseras

1. Deslice el eje de la rueda trasera en el soporte de montaje del cubo trasero hasta que encaje en su lugar.
2. Jale de la rueda para asegurarse de que está bien sujeta.

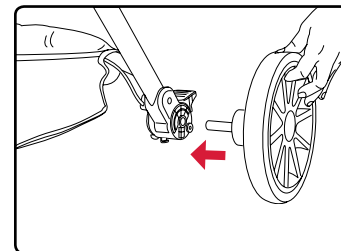

### Extracción de las ruedas traseras

1. Jale y sostenga la palanca de desbloqueo en la parte inferior del soporte de montaje del cubo trasero mientras tira de la rueda trasera fuera del cochecito.

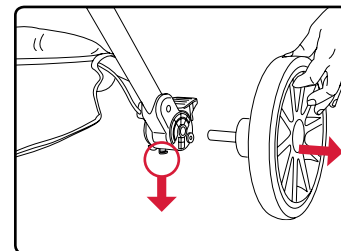

## Cómo instalar las capotas

1. Coloque el soporte de la capota sobre la clavija de montaje en el lateral de la estructura del cochecito y gírelo hasta que el soporte de la capota quede bloqueado en su sitio.

**NOTA:** *There is a left and a right canopy. Install each canopy so that the canopy brackets face the outside of the stroller frame.*

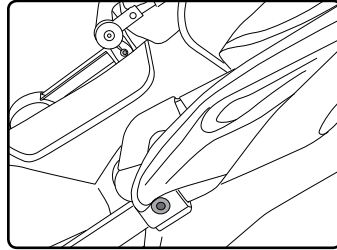

2. Ajuste la correa de sujeción exterior a la estructura en la parte exterior del manillar del cochecito y apriétela conectándola al cierre de gancho y lazo debajo de la solapa de la capota.

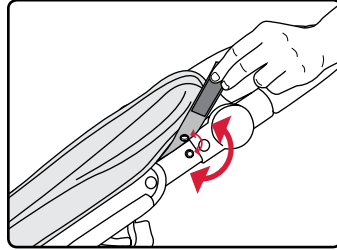

3. Inserte la correa de sujeción interior a través de la ranura del centro del manillar del cochecito. Apriete la correa de sujeción conectándola a los cierres de gancho y lazo debajo de la solapa de la capota.

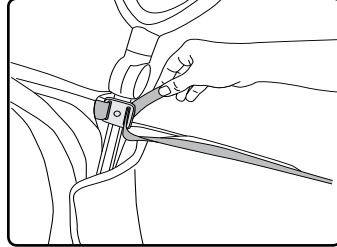

4. Conecte los cierres de gancho y lazo alrededor del borde exterior de la capota y la cubierta al cochecito.

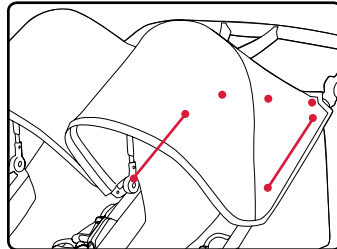

5. Repite para la capota del otro lado.

## Utilización

### Utilización del cochecito

#### Plegar el cochecito

**IMPORTANTE:** Deje siempre puesto el freno y saque al niño del cochecito antes de plegarlo.

1. Pulse el botón de liberación en el armazón.

**NOTA:** *Una vez presionado, no mantenga pulsado el botón de liberación.*

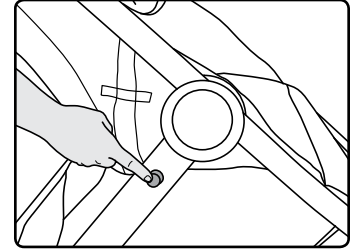

2. Retire su mano del área de la bisagra y levante las dos correas de liberación que encontrará en el centro del asiento hasta que el cochecito se pliegue y la cerradura del chasis quede acoplado, si se utiliza.

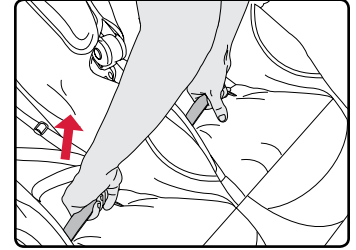

## Desplegar el cochecito

1. Empuje la liberación de la cerradura del chasis, si se utiliza, y abrir el armazón.

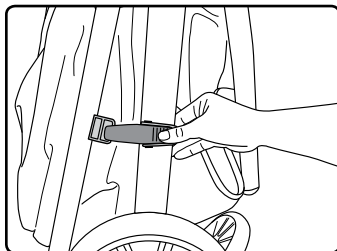

2. Levante la manija hasta que el armazón quede bloqueado en posición vertical.

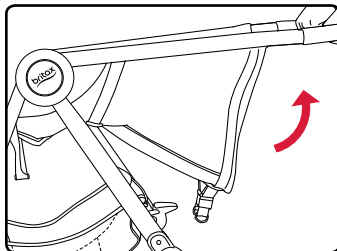

## Ajuste del asiento

1. Para reclinar, jale de la palanca de liberación del ajustador de inclinación y deslicela lejos del asiento.

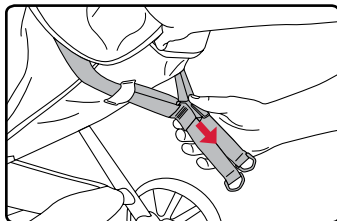

2. Para elevar, jalar las dos correas separadas.

**NOTA:** Cada asiento se reclina por separado.

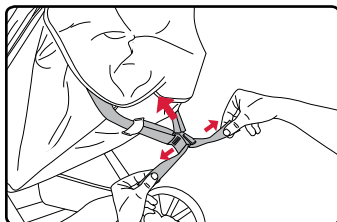

## Utilización del freno

1. Presione el pedal del freno hacia abajo para bloquearlo. Asegúrese de que las ruedas se bloquean al intentar mover la silla de paseo.

**NOTA:** Al utilizar el freno se bloquearán ambas ruedas traseras.

2. Levante el pedal del freno para desbloquearlo.

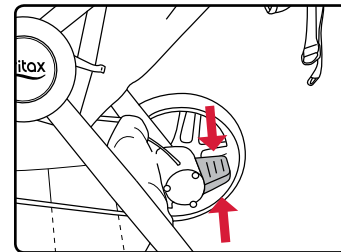

## Utilización de la cerradura giratoria

1. Presione la cerradura giratoria de la rueda hacia abajo para bloquear la rueda delantera.

2. Levante la cerradura giratoria de la rueda para que esta pueda girar.

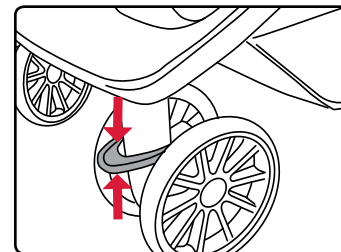

## Ventilación de la capota

1. Pliegue la solapa de la capota hacia adelante para permitir que entre ventilación adicional.

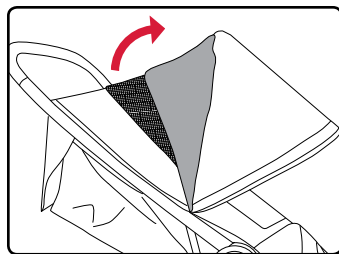

## Utilización del arnés

**IMPORTANTE:** Las correas del hombro y de la cintura se puede separar para el cuidado y mantenimiento, pero siempre deben utilizarse conjuntamente para sujetar al niño.

1. Alinee las lengüetas de las correas de la cintura con los retenedores de las correas de los hombros y se deslizan a través hasta que encajen en su lugar.
2. Inserte las lengüetas en la hebilla hasta que se oiga un clic.

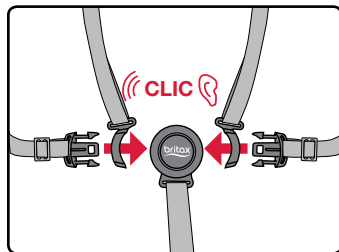

## Ajustando el arnés

**IMPORTANTE:** El arnés se puede ajustar en tres alturas diferentes. Asegúrese siempre de que se ajusta la altura correcta en o por encima de los hombros de su niño.

1. Jale de la correa del arnés hacia fuera del respaldo y gire el clip de retención 90 grados para guiarlo a través de la ranura del arnés en el respaldo.

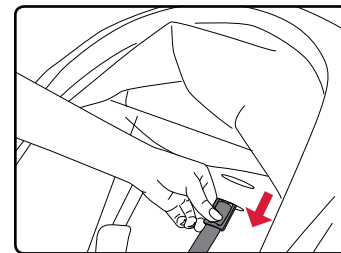

2. Empuje el clip de retención del arnés a través la ranura deseada a la parte posterior del asiento.

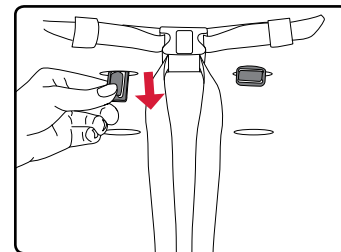

3. Gire el clip de retención a su posición original de forma que retenga correctamente el arnés. Repite por la segunda correa del arnés.

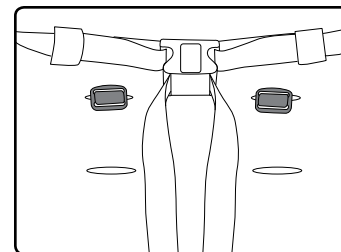

## Sujeción del niño

1. Gire el clip de retención a su posición original de forma que retenga correctamente el arnés. Repite por la segunda correa del arnés.
2. Sujete el arnés insertando las lengüetas de las correas en la hebilla.
3. Deslice el regulador del arnés para apretar o aflojar las correas de este.

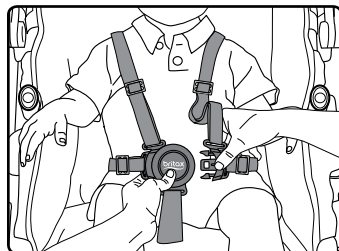
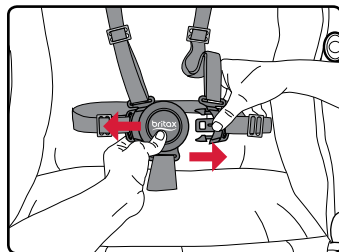

## Cuidado y mantenimiento

**IMPORTANTE:** Antes de cada uso, compruebe este cochecito y sus componentes para asegurarse de que estén en buenas condiciones y que funcionen correctamente.

### Freno

- Compruebe periódicamente que el freno funciona adecuadamente y que ambas ruedas quedan bien bloqueadas.
- Retire la suciedad o cualquier objeto que pueda impedir el funcionamiento normal del freno.

### Armazón

- Limpie el armazón con un paño húmedo y detergente suave. Utilice una toalla o un paño seco y limpio para eliminar el exceso de agua y jabón.

### Tela y arnés

- No los meta en la lavadora ni tampoco seque la cubierta.
- Lavar a mano con agua fría y jabón suave. Deje secar al aire para evitar que la cubierta se encoja.
- No planchar el producto.

### Piezas de plástico

- Utilice un paño húmedo con detergente suave. Utilice una toalla o un paño seco y limpio para eliminar el exceso de agua y jabón.
- No utilice productos abrasivos, disolventes, detergentes fuertes o productos de limpieza para el uso doméstico. Estos productos pueden causar arañazos, desteñir, debilitar el plástico o causar corrosión en las superficies metálicas.

### Mantenimiento

- Si el cochecito se moja, séquelo con una toalla o un paño limpio para evitar la corrosión.
- No pliegue el cochecito cuando esté mojado o húmedo. Asegúrese siempre de que el cochecito está seco antes de guardarlo.

### Almacenamiento

- No guarde el producto cerca de fuentes de calor extremo para impedir que se dañen las piezas de plástico.
- Cubra el cochecito para evitar la acumulación de polvo y la exposición al sol.
- No coloque ningún objeto en la parte superior del cochecito.

---

# Garantía

Este producto, distribuido por Britax Child Safety, Inc. ("Britax"). Hasta que permite la ley, Britax ofrece la siguiente garantía al establecimiento comprador original:

## Dos años de garantía limitada

Este producto ofrece una garantía de dos años contra materiales defectuosos o defectos de fabricación, a partir de la fecha de compra original. Es necesario presentar la prueba de compra. Al amparo de esta garantía, Britax ofrecerá, a su discreción, piezas de repuesto o servicios de reparación al comprador original del producto. Britax se reserva el derecho a interrumpir, modificar o sustituir tejidos, piezas, modelos o productos. No incluye gastos de envío ni de mano de obra. Los productos de Britax adquiridos en tiendas no autorizadas, sitios de subastas en línea o como artículos de segunda mano no están cubiertos por la garantía.

Para realizar una reclamación de acuerdo con esta garantía, debe ponerse en contacto con el departamento de atención al cliente de Britax Child Safety, Inc. llamando al 1 888 427 4829 o 1 704 409 1699, o enviando una carta a 4140 Pleasant Road, Fort Mill, Carolina del Sur, 29708 (EE. UU.). Es necesario presentar la prueba de compra.

## RELLENE Y ENVÍE LA TARJETA DE REGISTRO EN UN PLAZO DE 30 DÍAS DESDE LA FECHA DE COMPRA.

También puede optar por registrarse en línea en el sitio web siguiente: [us.britax.com/registration](http://us.britax.com/registration).

## Limitaciones de la garantía

Esta garantía no cubre los daños ocasionados por negligencia, uso indebido, corrosión salina o utilización del producto de forma distinta a la indicada en esta guía del usuario.

Britax no aprueba el uso de accesorios que no hayan sido manufacturados por Britax. El uso de accesorios no aprobados podría resultar peligroso y dañar el producto. El uso puede anular la garantía de Britax.

## Limitaciones de daños

La garantía y las soluciones expuestas anteriormente son exclusivas y sustituyen a cualquier otra, tanto escrita como oral, de forma expresa o implícita. Britax y el establecimiento que comercializa este producto no se responsabilizarán de ninguno de los daños, tanto directos como indirectos, que pudiera ocasionar el uso inadecuado de este producto.

## Limitaciones de la garantía y otros términos relacionados con la garantía y derechos estatales

Cualquier garantía implícita de comercialización o adecuación para un propósito determinado estará limitada a la duración y a los términos de la garantía escrita. Algunos estados no permiten ciertas exclusiones o limitaciones sobre las garantías, por lo que el anterior no se aplique en su caso. Esta garantía ofrece unos derechos legales específicos, aunque también puede poseer otros derechos, que variarán en función del estado en que se encuentre. Ni Britax ni el establecimiento que comercializa este producto autorizan la creación por terceros de otra garantía, obligación o responsabilidad relacionada con el mismo.







**Britax Child Safety, Inc.**  
4140 Pleasant Road  
Fort Mill, SC 29708  
USA

A **Britax Childcare  
Group Limited** company

Tel.: 1-888-427-4829  
Tel.: 1-704-409-1699

[www.Britax.com](http://www.Britax.com)