



ADVOCATE™/BOULEVARD™ CLICKTIGHT™

Canadian User Guide

Guide d'utilisation canadien

Table of Contents

Child Seat Features	2
Safety Information	4
Warnings	4
Important Notes	5
Registration	5
Certification	6
Child Fit Information	7
Rear-Facing Installation	8
Lap-Shoulder Belt Installation	8
LUAS Installation	10
Lap Belt Installation	12
Forward-Facing Installation	14
Lap-Shoulder Belt Installation	14
Lower Anchor Installation	16
Lap Belt Installation	18
Securing Your Child	20
Child Seat Functions	22
Click & Safe® Snug Harness Indicator	22
Adjusting the Harness Height	23
Adjusting the Harness Length	23
Harness Buckle Position	25
Using the Harness Buckle	25
Using the Chest Clip	25
Comfort Pillow	26
Seat Positions	26
Uninstalling the Seat	27
Anti-Rebound Bar	28
Using the Lower Universal Anchorage System (LUAS) and Tether	29
Lower Connectors	30
Impact Absorbing Tether	31
Vehicle Compatibility	33
Vehicle Seating Positions	33
Incompatible Vehicle Seat Belts	34
Maintenance	35
Cover	35
Harness Buckle	39
Impact Absorbing Chest Pads	41
Cleaning	44
Troubleshooting	45
Warranty	46

Child Seat Features

Front

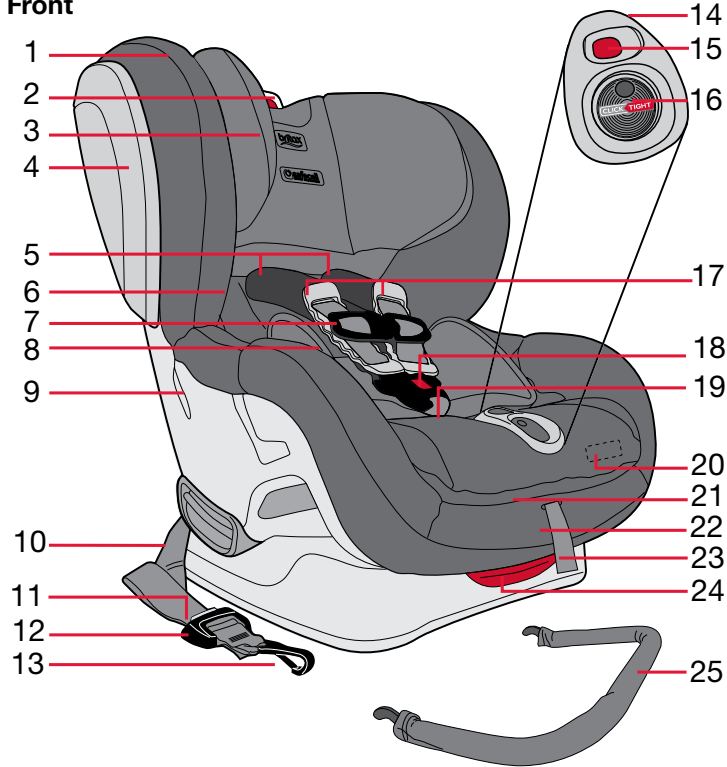

Rear

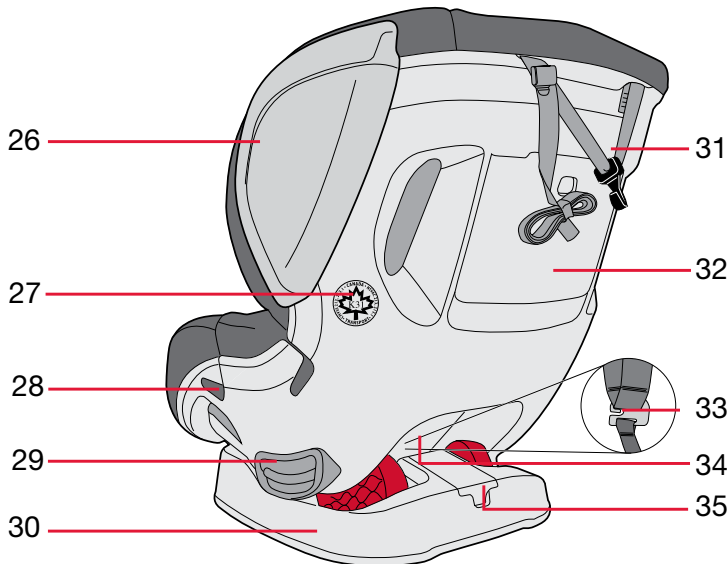

Description

1. Cover
2. Harness Height Adjuster
3. Head Restraint
4. Side Impact Cushions (**ADVOCATE only**)
5. Comfort Pads
6.  User Guide Storage (in pocket behind cover)
7. Chest Clip
8. Comfort Pillow
9. Forward-Facing Belt Slot / Harness Holder
10. Lower Connector Strap (LUAS component)
11. Lower Connector Adjuster Release Button (LUAS component)
12. Lower Connector Adjuster (LUAS component)
13. Lower Connector (LUAS component)
14. CLICKTIGHT Bezel
15. Harness Release Button (red)
16. CLICKTIGHT Dial
17. Impact Absorbing Chest Pads
18. Harness Buckle
19. EZ-Buckle™ Belly Pad
20. Serial Number & Manufactured Date Label (under seat cover)
21. CLICKTIGHT Mechanism
22. Click & Safe Snug Harness Indicator (under cover)
23. Harness Adjuster Strap
24. Recline Adjustment Handle
25. Anti-rebound Bar (rear facing installation only)
26. Shell
27. National Safety Mark
28. Rear-Facing Belt Slot
29. Recline Indicator
30. Impact Absorbing Base
31. Impact Absorbing Tether (Top Tether Strap) - stored in Tether Storage Compartment
32. Tether Storage Compartment
33. Harness Yoke
34. Harness Straps
35. Lower Connector Storage

Safety Information

⚠️ WARNING!

Failure to follow all warnings on this restraint system and instructions could result in **SERIOUS INJURY** or **DEATH**.

FIT REQUIREMENTS

- Use rear-facing for children who weigh between 2.3 and 18 kg (5 and 40 lbs) and whose height is 124.5 cm (49 in.) or less. Use forward-facing for children who weigh between 10 and 29.4 kg (22 and 65 lbs) and whose height is 124.5 cm (49 in.) or less AND are able to walk unassisted.
- Snugly adjust the belts provided with this child restraint around your child.

INSTALLATION

- Secure the top tether strap provided with this child restraint.
- This child restraint system must be used only in a forward-facing seating position equipped with a vehicle seat belt or a lower universal anchorage system (LUAS).
- Do not use this seat in a position where the recline indicator ball is outside of the allowable range for the chosen installation method (see page 26).
- This seat must not be used in a position other than upright for forward-facing lap-shoulder belt and lap belt installations.
- Use the buckle slot closest to, but not underneath, your child when installing the child seat.

GENERAL USAGE

- Follow all instructions on this child restraint and in the written instructions.
- Register your child restraint with the manufacturer.
- This child seat can only be used in the following classes of vehicles: multi-purpose passenger vehicles, passenger cars, or trucks.
- In a vehicle with rear designated seating positions, vehicle owners should be alerted that, according to accident statistics, children are safer when properly restrained in the rear seating positions than in the front seating positions. To ensure your child's safety, please study *Vehicle Seating Positions* on page 33 and consult your vehicle owner's manual.
- Always make sure the child restraint system is secured to the vehicle, even when unoccupied, since in a crash an unsecured child restraint system may injure occupants.
- To prevent injury due to deterioration or hidden damage, discontinue use of this child seat if it is older than ten years or has been in a moderate or severe crash (see below). See *Serial Number and Manufactured Date Label* on child seat (pages 2-3).
- The use of non-Britax covers, inserts, toys, accessories, or tightening devices is not approved by Britax. Their use could cause this child seat not to perform as intended in a crash.

- **ADVOCATE ONLY** - Prevent the Side Impact Cushions from being punctured. Puncture damage will cause the cushions not to perform as intended in a crash.

Important Notes

- Do not install with the lower anchors for a child weighing more than:
 - **ADVOCATE:** 13.6 kg (30 lbs) rear facing or 15.8 kg (35 lbs) forward facing.
 - **BOULEVARD:** 15.8 kg (35 lbs) rear facing or 18 kg (40 lbs) forward facing.
- Ensure that the shell cover is properly secured behind the CLICKTIGHT bar to allow for proper functioning of the CLICKTIGHT mechanism (see page 38).
- Discontinue use of this child seat if it has been in a moderate or severe crash. It is not necessary to replace a car seat after a **minor** crash, defined by the US National Highway Traffic Safety Administration (NHTSA) as:
 - a. The vehicle is drivable from the crash site; **and**
 - b. The vehicle door nearest the child seat was not damaged; **and**
 - c. No vehicle occupants were injured; **and**
 - d. There is no visible damage to the child seat; **and**
 - e. The airbags (if present) did not deploy.
- Cover the child seat when the vehicle is parked in direct sunlight. Metal parts of child seat could become hot enough to burn a child.
- Store the child seat in a safe place when it is not being used. Avoid placing heavy objects on top of it.
- Do not, except as described in this booklet, attempt to disassemble any part of the child seat or change the way the harness or vehicle's seat belts are used.
- Never use the harness adjuster strap to lift or carry this child seat. Doing so could cause damage to harness adjuster and webbing. Always carry this child seat by its shell or tether straps.

Registration

Child restraints could be recalled for safety reasons. You must register this restraint to be reached in a recall. Send your name, address, e-mail address if available and the restraint's model number and manufacturing date to Britax Child Safety, Ltd., P.O. Box 7289, RPO Brunswick Square, Saint John NB E2L 4S6, or call 1-888-427-4829, or register online at us.britax.com/registration.

For your convenience, record all the information about your child seat below. Refer to the *Serial Number & Manufactured Date Label* for all information (see pages 2-3).

Model Name and Number: _____

Serial Number: _____

Batch Number: _____

Date of Manufacture: _____

Certification

This Restraint is Certified For Use in Motor Vehicles and Aircraft.

Motor Vehicles

This child seat system conforms to all applicable Canadian motor vehicle safety standards (CMVSS 213 and 213.1).

Aircraft



Certified for
Aircraft Travel

This child seat is certified for aircraft use. The FAA recommends that a child weighing up to 18 kg (40 lbs) use a certified, harnessed child seat while traveling on an aircraft. Contact the airline about their policy prior to traveling.

For rear-facing aircraft installation:

1. Recline this child seat (see page 26) and place rear-facing on the aircraft seat.
2. Slide the aircraft lap belt into the rear-facing belt slots **over** the cover with the CLICKTIGHT in the closed position.
3. Ensure the lap belt is not twisted, buckle, and remove all slack.

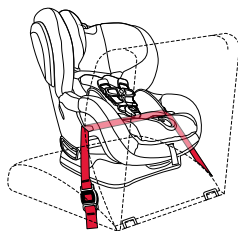

For forward-facing aircraft installation:

1. Place this child seat forward-facing on the aircraft seat in the upright position.
2. Slide the aircraft lap belt into the forward-facing belt slots **under** the cover with the CLICKTIGHT in the closed position.
3. Ensure the lap belt is not twisted, buckle, and remove all slack.

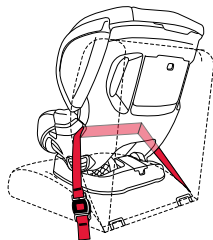

NOTE: For further instructions on securing your child and adjusting fit see page 20.

- Install your child seat in a window seat to avoid blocking the aisle.
- If the aircraft lap belt is too short, ask a flight attendant for a belt extender.
- Your child may experience discomfort if the buckle is located in the seating area of the child seat after installation.
- Inflatable aircraft lap belts are not compatible with this child seat.
- This seat may not fit all aircraft. Contact your airline prior to travel to verify fit.

Child Fit Information

Rear Facing: 2.3 – 18 kg (5 – 40 lbs)

The American Academy of Pediatrics recommends that all infants and toddlers should ride in a Rear-Facing Car Seat until they are 2 years of age or until they reach the highest weight or height allowed by their car seat manufacturer.

Britax strongly recommends that children ride rear facing to the highest weight or height specified.

Use rear facing:

- with harness straps in the closest position at or below the child's shoulders **and**
- with children who weigh 2.3 – 18 kg (5 – 40 lbs) **and**
- when the top of the child's head is at least 2.5 cm (1 in.) below the top of the head restraint.

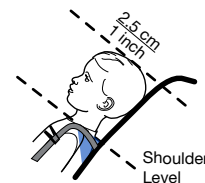

Forward Facing: 10 – 29.4 kg (22 – 65 lbs)

Britax strongly recommends that children should be secured with a harness system until they exceed the weight or height limits specified.

Use forward facing:

- with harness straps in the closest position at or above the child's shoulders, parallel to level ground **and**
- with children who weigh 10 – 29.4 kg (22 – 65 lbs) **and**
- who are able to walk unassisted **and**
- who are 124.5 cm (49 in.) or less in height **and**
- when the top of the ears are below the top of the head restraint.

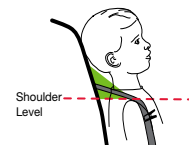

Rear-Facing Installation

Lap-Shoulder Belt Installation

- Open the CLICKTIGHT.
 - Press the dimple on the CLICKTIGHT dial.
 - Rotate dial clockwise until CLICKTIGHT releases and lift to open.
- Attach the anti-rebound bar (see page 28).
- Recline the unoccupied child seat and place rear facing on the vehicle seat (see page 26). Ensure that no more than 7.6 cm (3 in.) of the base hangs over the edge of the vehicle seat.
- Slide both parts of the vehicle belt into the rear-facing belt slots.
- Ensure the vehicle belt is not twisted and buckle the seat belt.
- Remove slack from the lap part (a), then the shoulder part (b) of the vehicle belt.

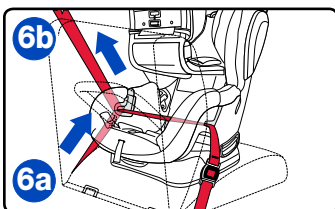
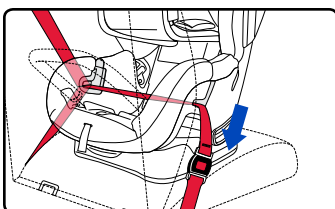
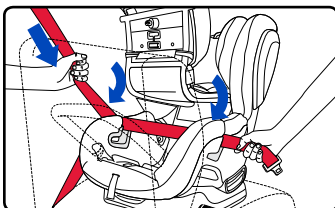
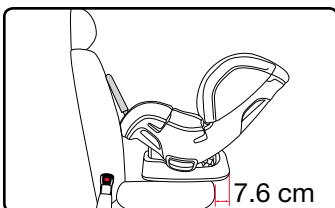
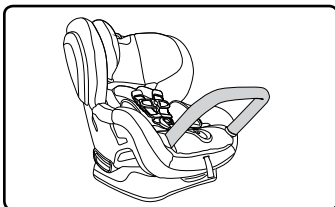
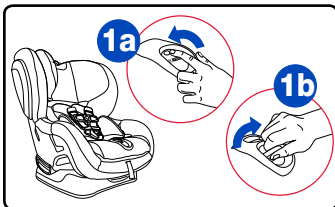

- Hold harness straps up and away from seat while closing the CLICKTIGHT.
 - A click confirms the CLICKTIGHT is secure.

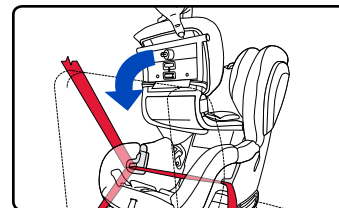

Rear-Facing Installation with Lap-Shoulder Belt

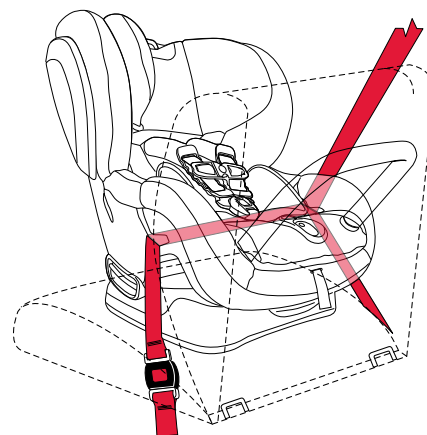

✓ CHECKLIST

- ✓ Ensure that the logo on the CLICKTIGHT dial has returned to a horizontal position.
- ✓ Ensure that the anti-rebound bar is properly installed (see page 28).
- ✓ After the child is secured, ensure ball in the recline indicator is within the allowable blue section for the size of the child and that no more than 7.6 cm (3 in.) of the base hangs over the edge of the vehicle seat (see pages 26 - 27).
- ✓ Check that all connections are secure and straps are not twisted.
- ✓ Check that the child seat cannot be moved front to back or side to side more than 2.5 cm (1 in.) at the belt path. If the child seat is not secure, repeat installation or use a different seating location.

LUAS Installation

IMPORTANT: Do not install rear facing with LUAS for a child weighing more than:

- **ADVOCATE:** 13.6 kg (30 lbs)
- **BOULEVARD:** 15.8 kg (35 lbs)

1. Open the CLICKTIGHT.
 - a. Press the dimple on the CLICKTIGHT dial.
 - b. Rotate dial clockwise until CLICKTIGHT releases and lift to open.

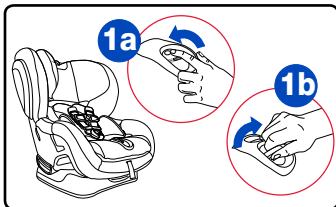

2. Attach the anti-rebound bar (see page 28).

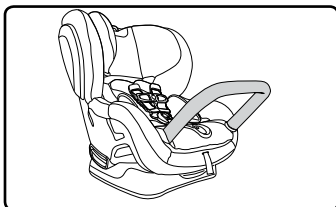

3. Recline the unoccupied child seat and place rear-facing on the vehicle seat (see page 26). Ensure that no more than 7.6 cm (3 in.) of the base hangs over the edge of the vehicle seat.

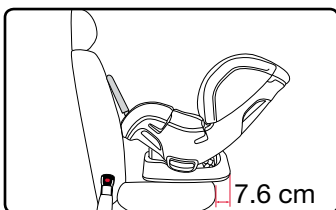

4. Remove the lower connectors from the storage compartment at the rear of the seat and pull the strap to full length toward the child's left side.

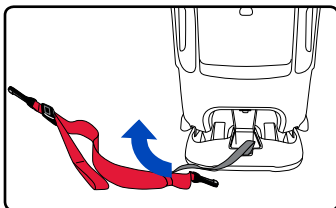

5. Slide the lower connector strap into the rear-facing belt slots and firmly press the lower connectors **over** their adjacent lower anchors.

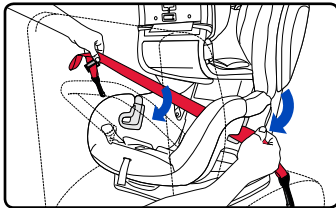

- Verify that the connectors are secure and the strap is not twisted.

6. Pull the end of the lower connector strap to remove slack.

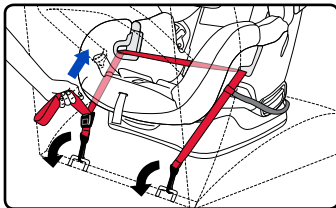

7. Hold harness straps up and away from seat while closing the CLICKTIGHT.
 - A click confirms the CLICKTIGHT is secure.

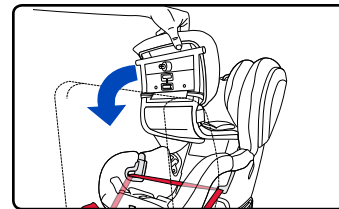
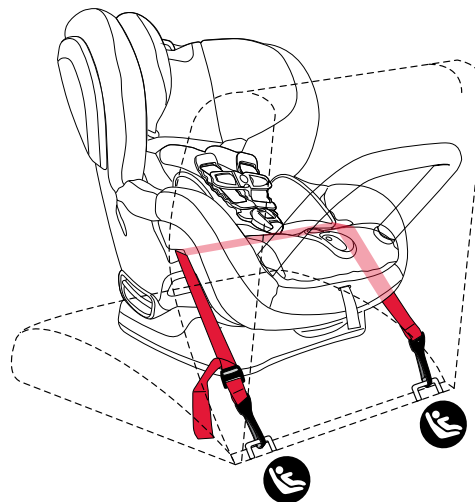
**Rear-Facing Installation with LUAS****✓ CHECKLIST**

- ✓ Ensure that the logo on the CLICKTIGHT dial has returned to a horizontal position.
- ✓ Ensure that the anti-rebound bar is properly installed (see page 28).
- ✓ After the child is secured, ensure ball in the recline indicator is within the allowable blue section for the size of the child and that no more than 7.6 cm (3 in.) of the base hangs over the edge of the vehicle seat (see pages 26 - 27).
- ✓ Check that all connections are secure and straps are not twisted.
- ✓ Check that the child seat cannot be moved front to back or side to side more than 2.5 cm (1 in.) at the belt path. If the child seat is not secure, repeat installation or use a different seating location.

Lap Belt Installation

1. Open the CLICKTIGHT.
 - a. Press the dimple on the CLICKTIGHT dial.
 - b. Rotate dial clockwise until CLICKTIGHT releases and lift to open
2. Attach the anti-rebound bar (see page 28).

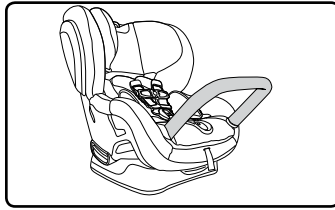
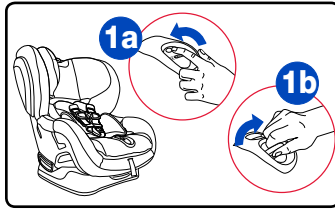

3. Recline the unoccupied child seat and place rear-facing on the vehicle seat (see page 26). Ensure that no more than 7.6 cm (3 in.) of the base hangs over the edge of the vehicle seat.

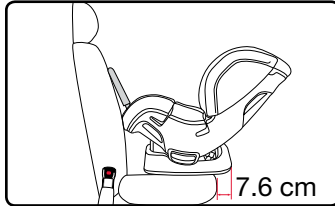

4. Slide the vehicle belt into the rear-facing belt slots.

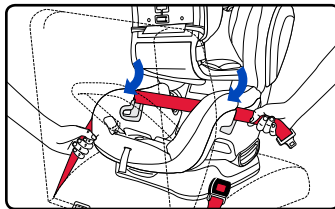

5. Ensure the vehicle belt is not twisted and buckle the seat belt.

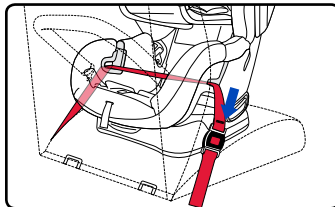

6. Push down into the middle of the child seating area with moderate force (9.1kg/20lbs), compressing the vehicle seat while tightening the vehicle belt.

NOTE: Ensure that the vehicle belt is locked as directed by your vehicle owner's manual.

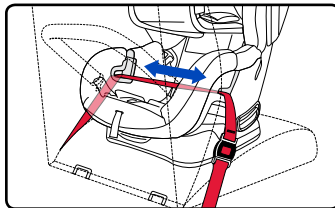

7. Hold harness straps up and away from seat while closing the CLICKTIGHT.
 - A click confirms the CLICKTIGHT is secure.

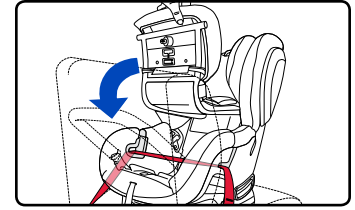
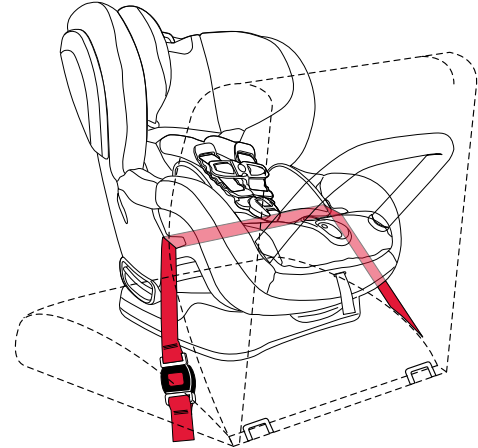
**Rear-Facing Installation with Lap Belt****✓ CHECKLIST**

- ✓ Ensure that the logo on the CLICKTIGHT dial has returned to a horizontal position.
- ✓ Ensure that the anti-rebound bar is properly installed (see page 28).
- ✓ After the child is secured, ensure ball in the recline indicator is within the allowable blue section for the size of the child and that no more than 7.6 cm (3 in.) of the base hangs over the edge of the vehicle seat (see pages 26 - 27).
- ✓ Check that all connections are secure and straps are not twisted.
- ✓ Check that the child seat cannot be moved front to back or side to side more than 2.5 cm (1 in.) at the belt path. If the child seat is not secure, repeat installation or use a different seating location.

Forward-Facing Installation

IMPORTANT: Do not use the anti-rebound bar in a forward-facing position.

Lap-Shoulder Belt Installation

1. Remove the tether from the tether storage compartment and retainer tabs and place it up and over the child seat back.

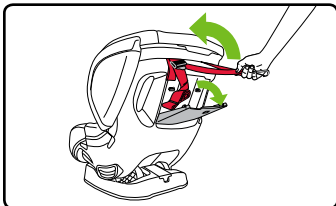

2. Place the unoccupied child seat forward-facing on the vehicle seat in the upright position. Ensure that the base of the child seat is flat on the vehicle seat and no more than 7.6 cm (3 in.) of the base hangs over the edge of the vehicle seat (see pages 26 - 27).

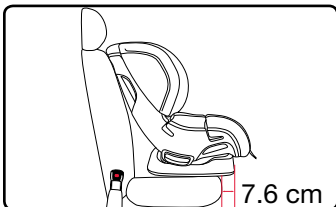

3. Open the CLICKTIGHT.
 - a. Press the dimple on the CLICKTIGHT dial.
 - b. Rotate dial clockwise until CLICKTIGHT releases and lift to open.

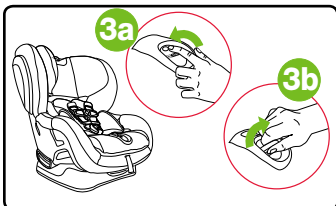

4. Slide both the lap and shoulder parts of the vehicle belt into the forward-facing belt slots.

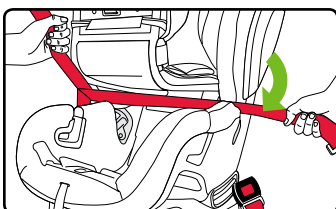

5. Ensure the vehicle belt is not twisted and buckle the seat belt.

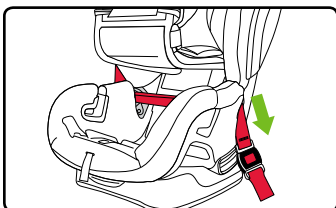

6. Remove slack from the lap part (a), then the shoulder part (b) of the vehicle belt.

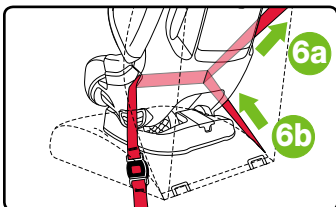

7. Hold harness straps up and away from seat while closing the CLICKTIGHT.
 - A click confirms the CLICKTIGHT is secure.

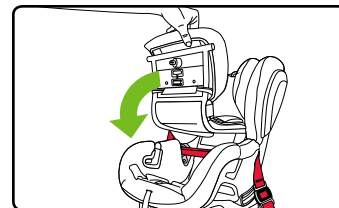

8. Attach the tether to a designated anchor (see vehicle owner's manual) and remove slack (see page 31).

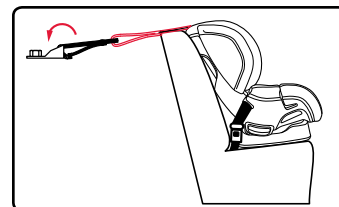

Forward-Facing Installation with Lap-Shoulder Belt

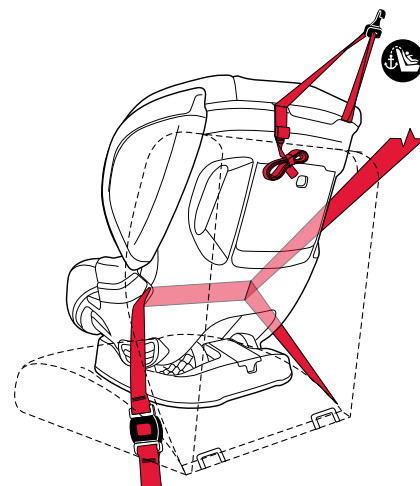

✓ CHECKLIST

- ✓ Ensure that the logo on the CLICKTIGHT dial has returned to a horizontal position.
- ✓ Check that all connections are secure and straps are not twisted.
- ✓ After the child is secured, ensure that the ball in the recline indicator is within the allowable green section and that no more than 7.6 cm (3 in.) of the base hangs over the edge of the vehicle seat (see page 27).
- ✓ Check that the child seat cannot be moved front to back or side to side more than 2.5 cm (1 in.) at the belt path. If the child seat is not secure, repeat installation or use a different seating location.
- ✓ Check that any excess tether webbing is contained within your vehicle and secured in the elastic strap.

Lower Anchor Installation

IMPORTANT: Do not install forward facing with LUAS for a child weighing more than:

- **ADVOCATE:** 15.8 kg (35 lbs)
- **BOULEVARD:** 18 kg (40 lbs)

1. Remove the lower connectors from the storage compartment at the rear of the seat and pull the strap to full length toward the child's left side.

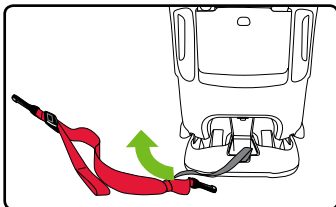

2. Remove the tether from the tether storage compartment and retainer tabs and place it up and over the child seat back.

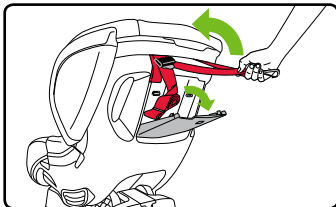

3. Recline the unoccupied child seat and place forward-facing on the vehicle seat. Ensure that the base of the child seat is flat on the vehicle seat and no more than 7.6 cm (3 in.) of the base hangs over the edge of the vehicle seat (see pages 26 - 27).

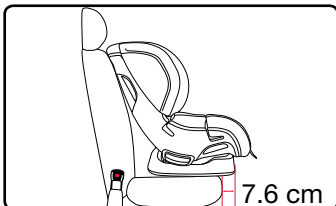

4. Open the CLICKTIGHT.
 - a. Press the dimple on the CLICKTIGHT dial.
 - b. Rotate dial clockwise until CLICKTIGHT releases and lift to open.

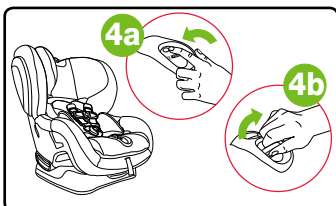

5. Slide the lower connector strap into the forward-facing belt slots and firmly press the lower connectors **over** their adjacent lower anchors.

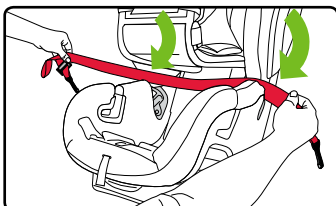

- Verify that the connectors are secure and the strap is not twisted.

6. Pull the end of the lower connector strap to remove slack.

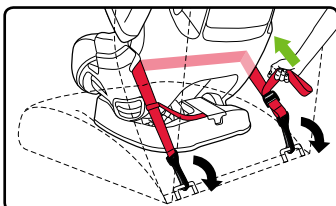

7. Hold harness straps up and away from seat while closing the CLICKTIGHT.
 - A click confirms the CLICKTIGHT is secure.

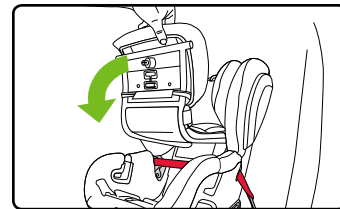

8. Attach the tether to a designated anchor (see vehicle owner's manual) and remove slack (see page 31).

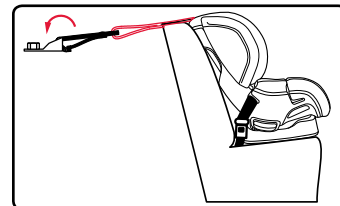
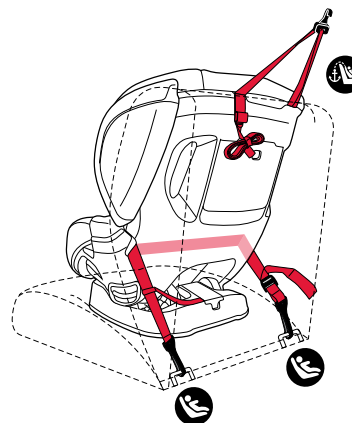
**Forward-Facing Installation with LUAS****✓ CHECKLIST**

- ✓ Ensure that the logo on the CLICKTIGHT dial has returned to a horizontal position.
- ✓ Check that all connections are secure and straps are not twisted.
- ✓ After the child is secured, ensure that the ball in the recline indicator is within the allowable green section and that no more than 7.6 cm (3 in.) of the base hangs over the edge of the vehicle seat (see page 27).
- ✓ Check that the child seat cannot be moved front to back or side to side more than 2.5 cm (1 in.) at the belt path. If the child seat is not secure, repeat installation or use a different seating location.
- ✓ Check that any excess tether webbing is contained within your vehicle and secured in the elastic strap.

Lap Belt Installation

1. Remove the tether from the tether storage compartment and retainer tabs and place it up and over the child seat back.

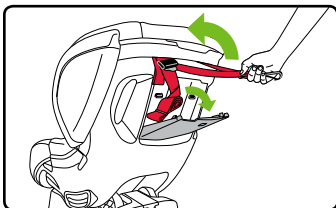

2. Place the unoccupied child seat forward-facing on the vehicle seat in the upright position. Ensure that the base of the child seat is flat on the vehicle seat and no more than 7.6 cm (3 in.) of the base hangs over the edge of the vehicle seat (see pages 26 - 27).

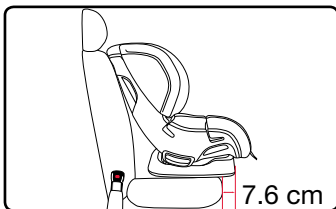

3. Open the CLICKTIGHT.
 - a. Press the dimple on the CLICKTIGHT dial.
 - b. Rotate dial clockwise until CLICKTIGHT releases and lift to open.

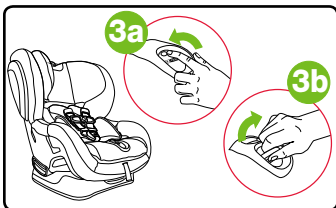

4. Slide the vehicle belt into the forward-facing belt slots.

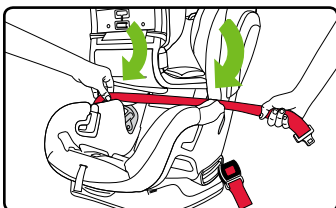

5. Ensure the vehicle belt is not twisted and buckle the seat belt.

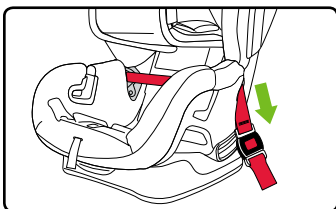

6. Push down into the middle of the child seating area with moderate force, compressing the vehicle seat while tightening the vehicle belt.

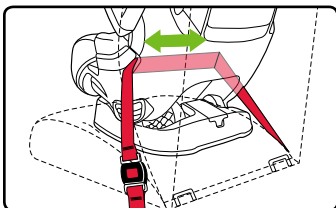

NOTE: Ensure that the vehicle belt is locked as directed by your vehicle owner's manual.

7. Hold harness straps up and away from seat while closing the CLICKTIGHT.
 - A click confirms the CLICKTIGHT is secure.

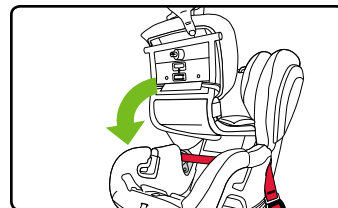

NOTE: If the CLICKTIGHT is difficult to close, repeat step 6 with less tension in the vehicle belt.

8. Attach the tether to a designated anchor (see vehicle owner's manual) and remove slack (see page 31).

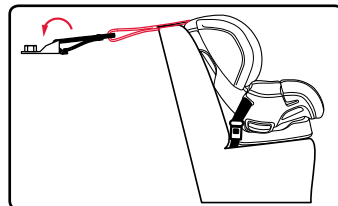

Forward-Facing Installation with Lap Belt

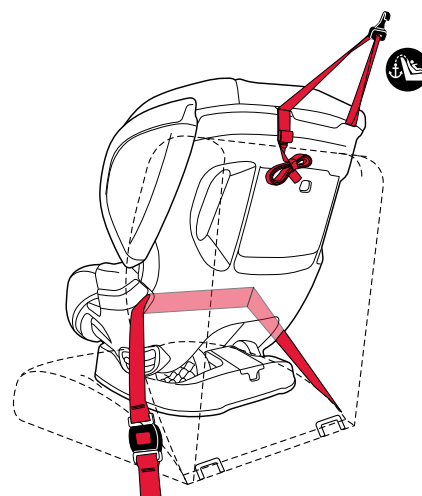

✓ CHECKLIST

- ✓ Ensure that the logo on the CLICKTIGHT dial has returned to a horizontal position.
- ✓ Check that all connections are secure and straps are not twisted.
- ✓ After the child is secured, ensure that the ball in the recline indicator is within the allowable green section and that no more than 7.6 cm (3 in.) of the base hangs over the edge of the vehicle seat (see page 27).
- ✓ Check that the child seat cannot be moved front to back or side to side more than 2.5 cm (1 in.) at the belt path. If the child seat is not secure, repeat installation or use a different seating location.
- ✓ Check that any excess tether webbing is contained within your vehicle and secured in the elastic strap.

Securing Your Child

IMPORTANT: Impact absorbing chest pads are highly recommended for forward-facing mode. Removal of chest pads is optional for rear-facing mode to ensure a snug fit for small infants.

1. Make the proper adjustments to the harness and buckle (see pages 23-25).

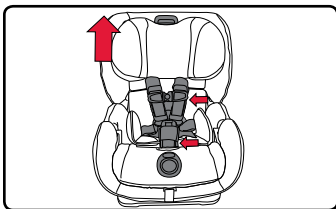

2. Loosen the harness.
 - a. Press harness release button.
 - b. Pull both harness straps forward.

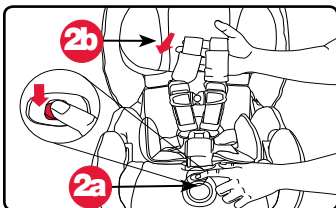

3. Open the chest clip.
 - a. Press tabs.
 - b. Pull apart.

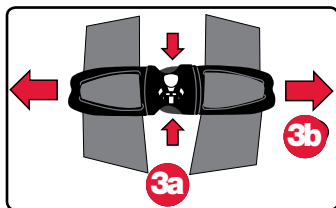

4. Release the buckle and attach the harness straps to the harness holders.

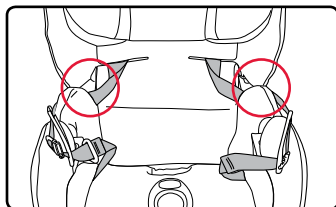

5. Place the child in the child seat. Ensure the child is positioned upright in the child seat and not slouching. Their bottom must touch the child seat, and their back must rest flat against the back of the child seat.

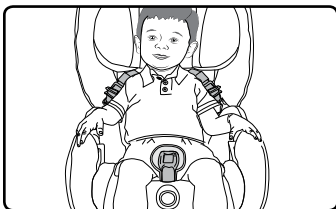

6. Position the harness straps around the child.

IMPORTANT: Adjust the harness to fit the clothes the child is wearing. Remove bulky coats and/or jackets before putting the child in the child seat.

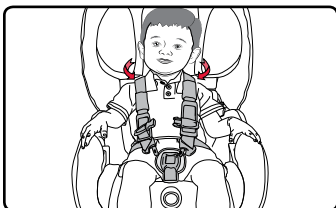

7. Fasten the harness buckle. Proper connection is confirmed with a click after inserting each buckle tongue.



8. Check for proper harness height and pull any excess slack up to the child's shoulder area before tightening.

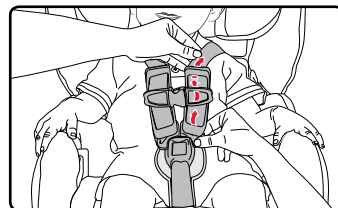

9. Pull the harness adjuster strap to tighten the harness. **The Click & Safe indicator will click when the harness is within range of appropriate snugness.**

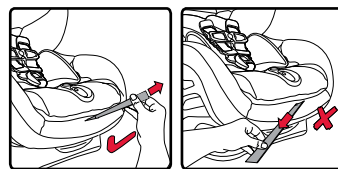

NOTE: The harness should have a snug fit around the child. A snug strap should not allow any slack. It lies in a relatively straight line without sagging. It does not press on the child's flesh or push the child's body into an unnatural position. You should not be able to pinch excess.

✓ Pull the harness adjuster strap out from the child seat to tighten.

✗ Do not pull sideways.

10. Fasten the chest clip and place the chest pads in a comfortable position for the child within the range of a correctly placed chest clip.

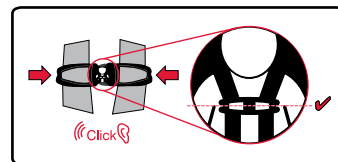

NOTE: The correct height for the chest clip is at the middle of the chest at armpit level.

✓ CHECKLIST

Before traveling, verify that the:

- ✓ Harness straps are not twisted.
- ✓ Harness is snug.
- ✓ Buckle is fastened.
- ✓ Chest clip is at the child's armpit level.

Child Seat Functions

Click & Safe® Snug Harness Indicator

IMPORTANT: See pages 20 - 21 for detailed instructions on securing your child.

The Click & Safe is designed to sense tension when the adjuster strap is pulled and will provide an audible indication when the child seat harness is within range of appropriate snugness. The harness should have a comfortable but snug fit around the child. A snug strap should not allow any slack. It lies in a relatively straight line without sagging. It does not press on the child's flesh or push the child's body into an unnatural position. You should not be able to pinch excess webbing at the shoulder. Follow the steps below to tighten the harness.

To tighten the harness:

1. Remove any bulky clothing from your child before tightening the harness.
2. Check for proper harness height.
3. Pull any excess slack in the harness up to the child's shoulder area.
4. Pull the harness adjuster strap straight out from the child seat until a click is heard. **The Click & Safe indicator will click when the harness is within range of appropriate snugness.**

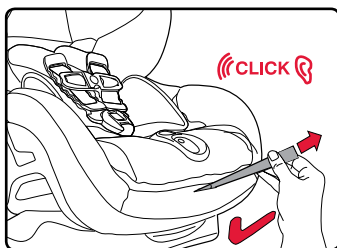

NOTE: If there is still slack in the harness, repeat the steps above until another click indicates a snug harness. It may be necessary to double check that the harness is within range of appropriate snugness. Always confirm a snug fit by attempting to pinch excess webbing in the shoulders.

✓ CHECKLIST

- ✓ Check that the harness is buckled and secure.
- ✓ Check that the harness is snug and you can not pinch excess webbing at the shoulder.

Adjusting the Harness Height

- In **rear-facing** mode, the harness straps should be in the closest position at or **below** your child's shoulders. See page 7.
- In **forward-facing** mode, the harness straps should be in the closest position at or **above** your child's shoulders. See page 7.

1. Loosen the harness.
 - a. Push harness release button.
 - b. Pull both harness straps forward.

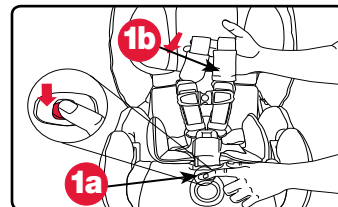

2. Squeeze the harness height adjuster, slide the harness into the desired position and release.

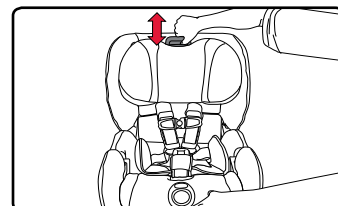

3. Ensure the harness has locked into position.

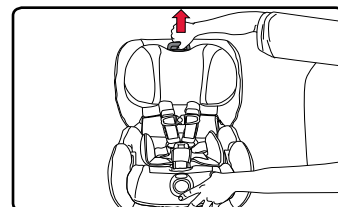

Adjusting the Harness Length

IMPORTANT: Adjust the harness to the shortened length if a snug harness cannot be achieved with a small infant (approx. 10 lbs and under).

Shortening the Harness

1. Open the CLICKTIGHT.
 - a. Press the dimple on the CLICKTIGHT dial.
 - b. Rotate dial clockwise until CLICKTIGHT releases and lift to open.
2. Disconnect the end of one harness from the anchor.

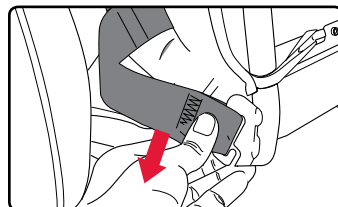
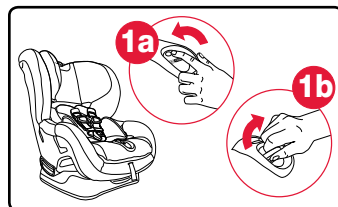

- Thread the end of the harness through the opening on the inside of the metal bar behind the anchor to the bottom of the seating area.

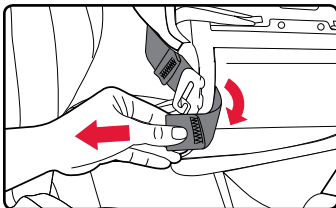

- Wrap the end of the harness around to the outside of the bar and slide the harness loop fully onto the anchor ensuring that it is secure.

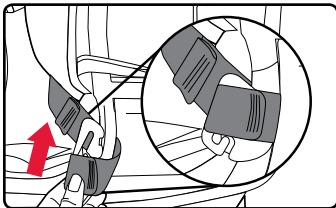

- Repeat on the other side.

NOTE: Hold harness straps up and away from seat while closing the CLICKTIGHT.

Lengthening the Harness

- Open the CLICKTIGHT.
 - Press the dimple on the CLICKTIGHT dial.
 - Rotate dial clockwise until CLICKTIGHT releases and lift to open.

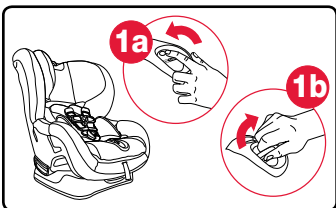

- Disconnect the end of one harness from the anchor on the bottom side of the seating area.

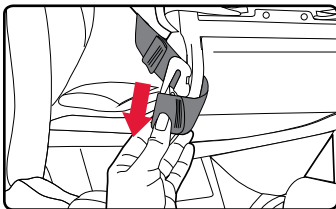

- Unwrap the end of the harness from the metal bar and pull to the top of the seating area.

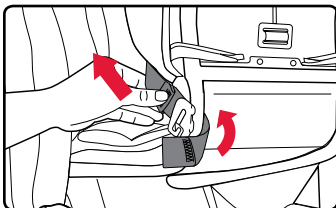

- Slide the harness loop fully onto the same anchor from the top of the seating area ensuring that it is secure.

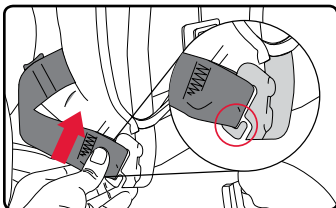

- Repeat on the other side.

Harness Buckle Position

The child seat shell contains an inner buckle slot and an outer buckle slot. Position the buckle in the slot closest to but not under the child.

Reposition the harness buckle by following the steps on pages 39-41.

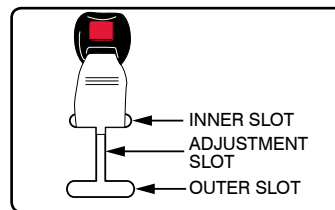

NOTE: NEVER leave the buckle in the adjustment slot.

Using the Harness Buckle

To Fasten:

- Insert one tongue at a time into the buckle. Proper connection is confirmed with a click after inserting each buckle tongue.

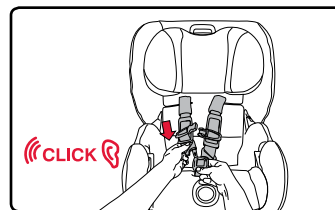

To Release:

- Press the release button and pull the tongues from the buckle.

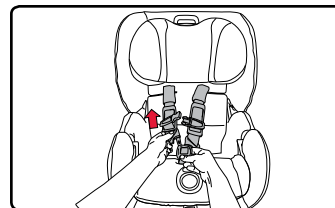

NOTE: Periodically clean the buckle to ensure proper operation. See page 44.

Using the Chest Clip

- Open the chest clip.
 - Press tabs.
 - Pull apart.

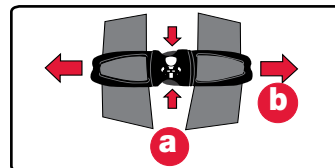

- Push together to fasten.

NOTE: Always position the chest clip at armpit level.

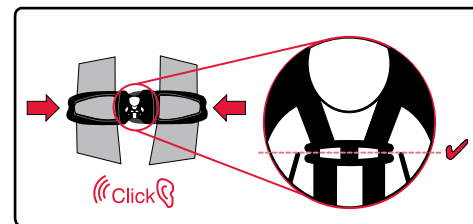

Comfort Pillow

The comfort pillow is designed to provide better fit and comfort for infants using this child seat.

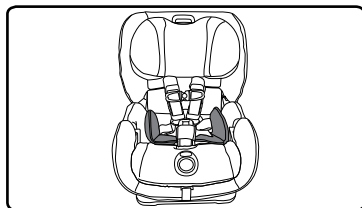

NOTE: Remove the comfort pillow after the child can sit comfortably in the child seat without additional support.

Seat Positions

This child seat has 7 recline positions. To adjust the recline position:

1. Pull the recline handle then rotate the child seat shell until the recline indicator ball is in the correct position for the specific installation (See *Using the Recline Indicator* below).
2. Release the recline handle, then verify the child seat has locked into position.

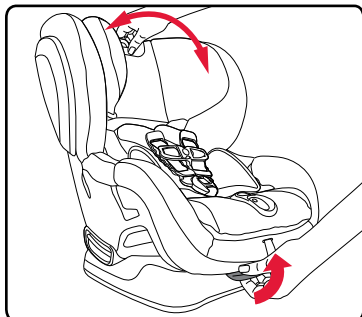

NOTE: Set the seat position **BEFORE** installing.

Using the Recline Indicator

- **Rear Facing Installations** - It is important that the child seat be properly reclined. Use the recline indicator on the child seat to help achieve an acceptable recline angle for:

- **infants and children with no head and neck control** - recline indicator ball in the light blue section
- **older children with proper head and neck control** - recline indicator ball in light blue or dark blue.

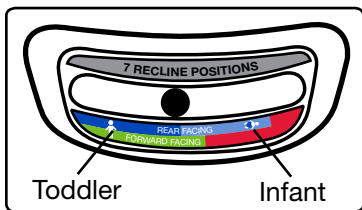

NOTE: If necessary, the proper recline angle can be achieved by placing a rolled towel or pool noodle in the vehicle seat bight.

- **Forward Facing Installations** - Use the recline indicator on the child seat to help achieve an acceptable recline angle, with the recline indicator ball in the green section.

⚠ WARNING!

This seat must not be used in a position other than upright for forward-facing lap-shoulder belt and lap belt installations.

Overhang

It is important that the base of the child seat rests completely flat on the vehicle seat with no side overhang. As seen in the illustration, it is permissible to allow up to 7.6 cm (3 in.) of the base to hang over the front edge of the vehicle seat. If the vehicle seat does not allow enough of the child seat base to make contact, adjust the recline angle to a more upright position. Not doing so could cause the child seat to not perform as intended.

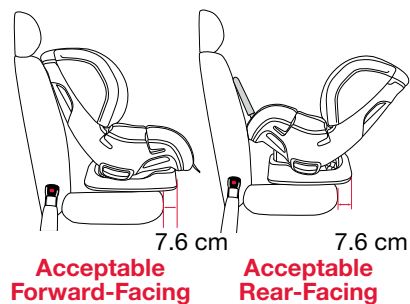

⚠ WARNING!

In some cases, the vehicle head restraint can prevent the child seat head restraint from being raised high enough to properly adjust the harness for the fit of your child when using a forward facing reclined position. **DO NOT** force the child seat head restraint past the vehicle head restraint. Doing so could cause the child seat not to perform as intended. If the location of the vehicle head restraint interferes with the child seat head restraint, raise or remove the vehicle head restraint. If the vehicle head restraint cannot be removed, move the child seat to the upright position or try a different seating location.



Uninstalling the Seat

1. Unbuckle the vehicle seat belt.

NOTE: For car seats installed with lower connectors, see page 30.

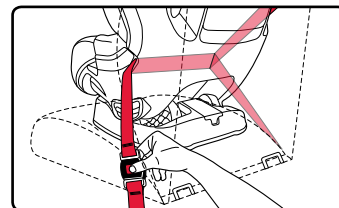

2. Open the CLICKTIGHT.

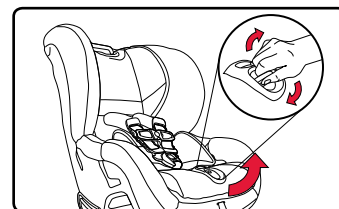

Anti-Rebound Bar

In the event of a crash, the anti-rebound bar is designed to prevent rebound rotation in rear-facing car seat installations.

⚠ WARNING!

The anti-rebound bar is not intended for use as a carry handle. Do not use the anti-rebound bar to carry this child seat.

IMPORTANT: The anti-rebound bar **MUST** be removed for forward-facing installation.

Installing the Anti-Rebound Bar

1. Open the CLICKTIGHT.
2. Pull back on the shell cover behind the red marker and locate the open end of the structure tube.

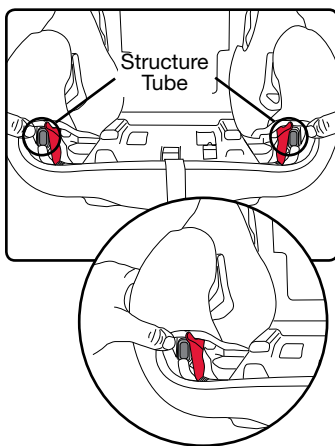

3. Insert one end of the anti-rebound bar into the tube as shown, then repeat for other side.
4. Lift up on the anti-rebound bar to ensure both ends are properly set inside the structure tubes.

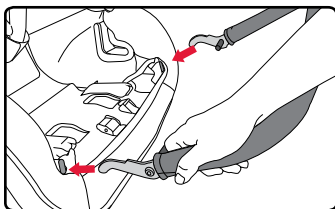

NOTE: Closing the CLICKTIGHT will completely secure the anti-rebound bar.

Removing the Anti-Rebound Bar

1. Open the CLICKTIGHT.
2. Grasp the anti-rebound bar at both sides and pull away from the child seat.

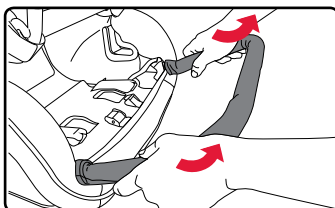

Using the Lower Universal Anchorage System (LUAS) and Tether

The Lower Universal Anchorage System, or LUAS, is a system available on this child seat that offers an alternative to vehicle seat belt installation methods. The figure below shows typical locations for lower anchors and tether anchors in a vehicle. See pages 2-3 for LUAS components on this child seat.

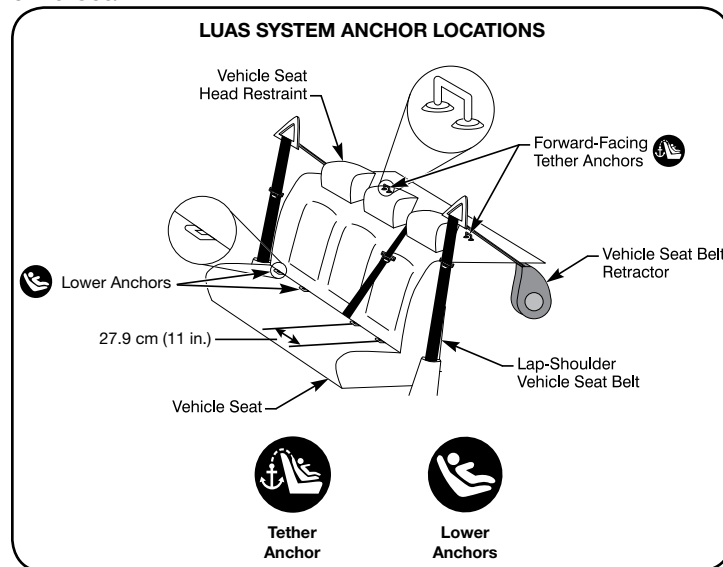

Check your vehicle owner's manual to learn if it is equipped with LUAS, the maximum weight rating for the lower anchors, tether anchors capacities, and information on the lower anchor locations and designated seating positions available for use with this child seat.

Lower Connectors

Using the Lower Connectors

The lower connectors are located in the back of the base of the child seat. Store the connector assembly in the compartment when not in use.

To attach the lower connectors:

1. Remove the lower connectors from the storage compartment at the rear of the seat and pull the strap to full length toward the child's left side.

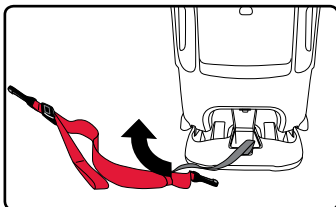

2. Press the lower connector hook **over** its adjacent lower anchor. For full installation instructions see pages 10-11 or 16-17.

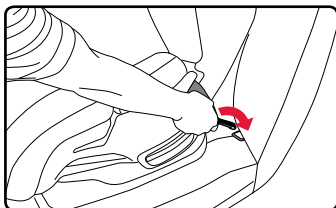

To remove the lower connectors:

1. Push the lower connector adjuster release button to loosen the lower connector strap.
2. Push down in the seating area and open the CLICKTIGHT.
3. Squeeze the lower connector hook and lift off the lower anchor.

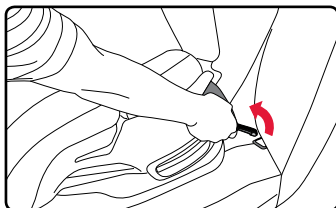
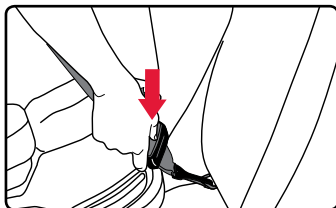

Impact Absorbing Tether

⚠ WARNING!

Failure to follow the guidelines below may cause the child seat not to perform as intended.

- The tether must be used at all times **when installing this child seat forward-facing**. Using the tether will improve the stability of your child seat and reduce the risk of injury.
- Attach the tether only to tether anchors identified by your vehicle manufacturer as tether anchorage points. Only use the designated tether anchor for each seating position.
- If your vehicle does not currently have a tether anchor attachment, refer to your vehicle owner's manual or contact your vehicle manufacturer for assistance. **DO NOT** modify your vehicle without advice from your vehicle manufacturer.
- Store the tether in the compartment on the back of the child seat when not in use.

Tether anchor locations vary from vehicle to vehicle. Check your vehicle owner's manual for tether anchor capacities and look for the tether anchor symbol shown in the diagram to help identify where the top tether anchor points are located in your vehicle.



Using the Tether

To attach the tether to a tether anchor:

1. Firmly press the hook **over** the tether anchor point.

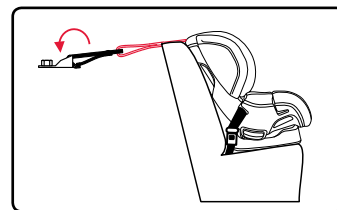

2. Pull the loose end of the webbing to remove slack from the tether.

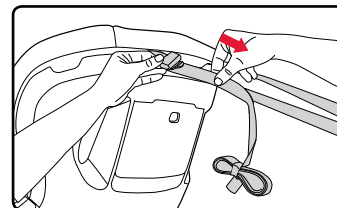

NOTE: If the tether is too short for use in your vehicle, contact Britax Consumer Services at 1-888-427-4829 to obtain a tether extender.

To remove the tether from a tether anchor:

1. Loosen the tether.
 - a. Tilt the lock up.
 - b. Pull the tether webbing.

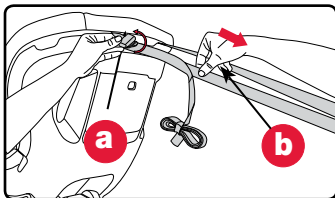

2. Remove the tether hook from the tether anchor.

NOTE: Store the tether in the tether compartment when not in use and ensure the tether compartment door is fully closed.

The Tether as a Crash Indicator

The tether can indicate when the child seat has been in a moderate or severe crash (see “Important Notes” on page 5) and replacement of the child seat is necessary.

Figure 1 shows a tether acceptable for continued use (provided the child seat has not been involved in a crash). The colored stitching will be intact.

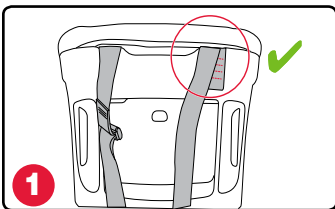
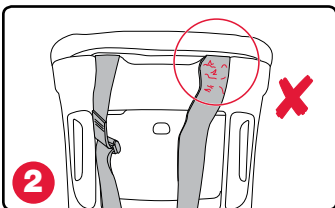

Figure 2 shows an example of when the tether has been damaged and is unacceptable for continued use. If any of the colored stitching has ripped, the child seat is no longer acceptable for use.



IMPORTANT: Discontinue use of child seat if it has been involved in a moderate or severe crash, regardless of whether the colored stitching has been ripped.

Vehicle Compatibility**Vehicle Seating Positions****⚠ WARNING!**

DO NOT place child seat rear-facing in the front seat of a vehicle with a passenger air bag. DEATH or SERIOUS INJURY can occur. Owners of vehicles with front passenger side airbags should refer to their owner's manual for child restraint installation instructions. The back seat is the safest place for children 12 and under.

Some vehicles have no seating positions which are compatible with this child seat. If in doubt, contact the vehicle manufacturer for assistance.

Forward-facing vehicle seats MUST be used with this child seat. Side-facing or rear-facing seats CANNOT be used. See the diagram below.

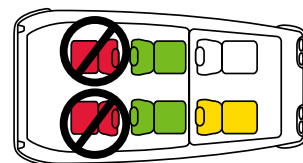
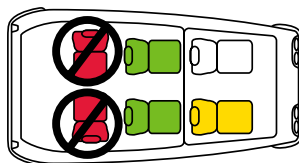

Incompatible Vehicle Seat Belts

Vehicle seats and seat belts differ from vehicle to vehicle. Refer to your vehicle owner's manual for specific information about your vehicle seat belts and their use with child seats.

⚠️ WARNING!

The following types of vehicle seat belts are **NOT** compatible with this child seat. If any of the belt types listed below are in the chosen seating position, choose another vehicle seating position or check your vehicle owner's manual for information on installing a car seat in your vehicle.



Lap belts with a sewn-in latching mechanism that have a retractor that locks only in case of a sudden stop.



Lap belts forward of the vehicle seat light.



Lap-shoulder belts with top or bottom anchor points on the vehicle door.



Motorized, automatic vehicle seat belts.

NOTE: This Britax car seat may not be compatible with every inflatable lap-shoulder belt. See FAQs in the support section of the Britax website (www.britax.ca/support) for additional instructions.

Maintenance

IMPORTANT: Before each use, check this car seat and its components to make sure they are in good condition and good working order.

Cover

Removing the Cover

⚠️ WARNING!

Never remove the buckle tongues from the harness. They cannot be reattached after removal. If reassembled incorrectly, the child seat may not perform as intended.

- Loosen and unbuckle the harness.

- Push harness release button.
- Pull both harness straps forward.
- Unbuckle the harness.

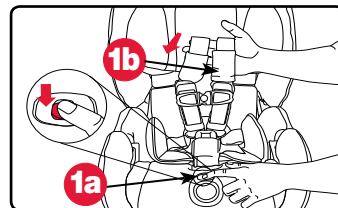

- Open the chest clip.

- Press tabs.
- Pull apart.

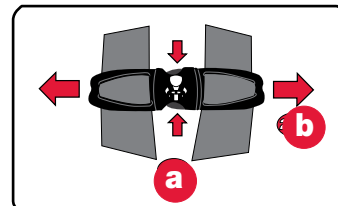

- Remove the comfort pillow and comfort pads if necessary.

- Remove the belly pad and buckle.

- Open the CLICKTIGHT and remove the two elastic loops on the bottom of the CLICKTIGHT.

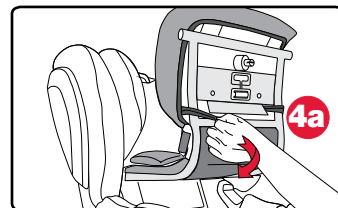

- Lift the front of the seat cover and pull over the CLICKTIGHT bezel to access the buckle strap connection.

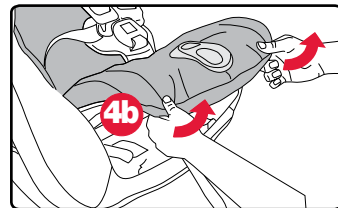

- Remove the harness buckle by turning the buckle strap sideways and routing the retainer out of the front buckle slot in the child seat.

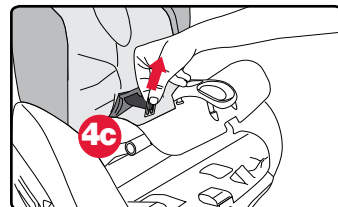

- d. Pull the end of the belly pad and buckle retainer out of the buckle slot in the cover to remove.

– Turn the buckle retainer sideways and slide the buckle out of the belly pad (see page 40).

- e. Remove seat cover.

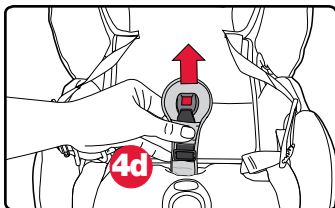

5. Detach the hook and loop fasteners on the head restraint from around the harness.

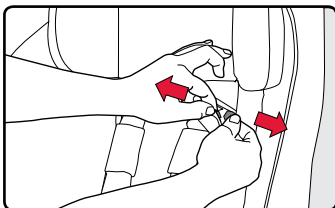

6. Remove the head restraint.

- a. Raise the harness to the highest position.
b. Detach the elastic straps from the rear of the head restraint.

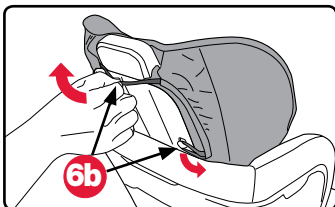

7. Ensure the CLICKTIGHT is open and remove the lower shell cover.

- a. Detach elastic loops at front of shell.

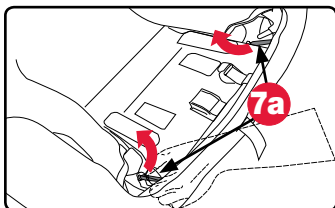

- b. Lift up from the front to remove the lower shell cover.

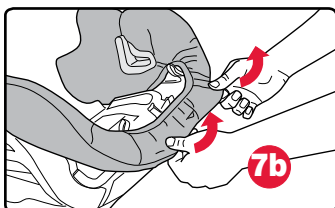

- c. Pull cover up at sides and around rear-facing belt paths.

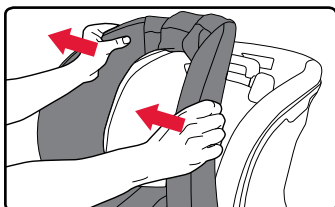

8. Lower the harness, reach around the head restraint, and pull the upper shell cover towards you to remove.

Replacing the Cover

1. Attach one side of the upper shell cover at the forward-facing belt path, pull the cover over the back of the shell, and secure at opposite belt path.

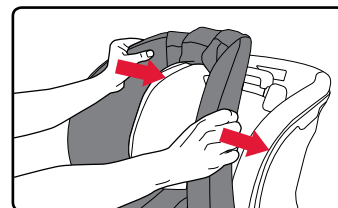

2. Replace lower shell cover.
a. Open the CLICKTIGHT.

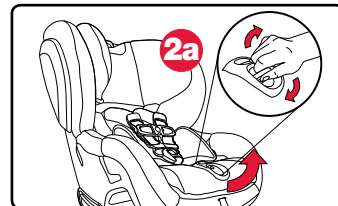

- b. Tuck one of the plastic tabs on the lower shell cover into the outer side of the shell between the forward and rear-facing belt paths.

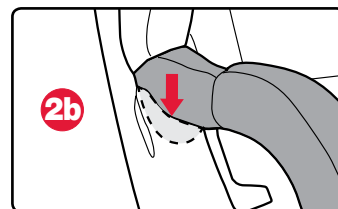

- c. Tuck the lower shell cover around the inner and outer sides of the shell from the forward-facing belt paths to the front of the child seat.

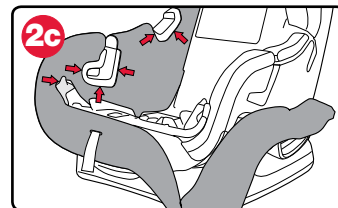

- d. Continue replacing the lower shell cover around the seat to the other forward-facing belt path and tuck the second plastic tab into the shell between the forward and rear-facing belt paths.

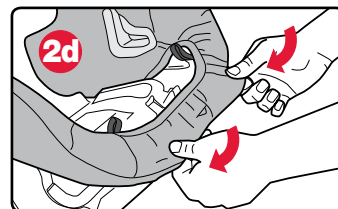

IMPORTANT:

Ensure shell cover is secured behind red markers to allow for proper function of CLICKTIGHT.

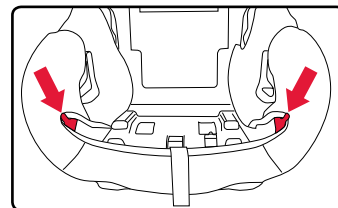

- e. Thread the harness adjuster strap through the front of the lower shell cover.

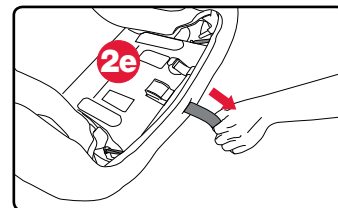

- f. Reattach the two elastic loops at the front of the lower shell.

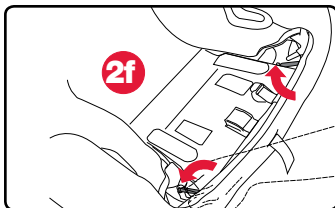

3. Replace the belly pad and buckle:

- a. Turn the buckle retainer sideways and route it through the belly pad.

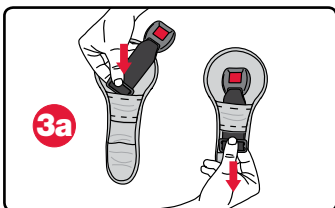

- b. Route the belly pad and buckle retainer through the buckle slot in the cover.

- Ensure that the buckle is through the correct cover slot for the buckle position.

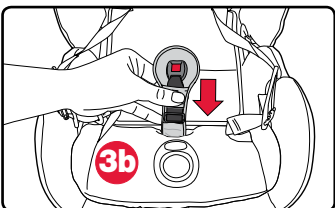

- c. Turn the buckle retainer sideways, route it through the front buckle slot and into the desired buckle position in the child seat.

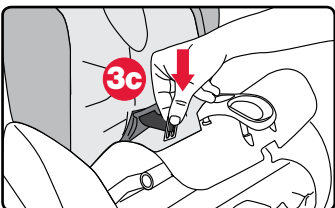

4. Pull the seat cover around the CLICKTIGHT bezel and over the front of the seat.

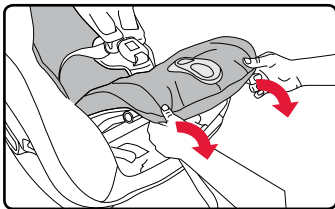

5. Ensure the seat cover is tucked behind the CLICKTIGHT bar.

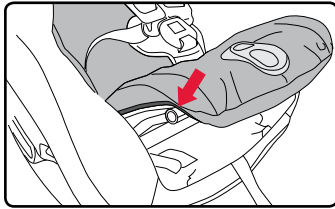

6. Reattach the two elastic loops on the underside of the seat cover.

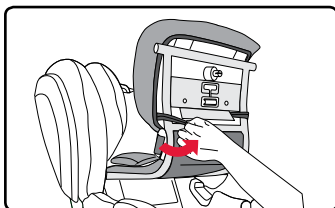

7. Replace the head restraint.
- a. Raise the harness to the highest position.
- b. Reattach the elastic straps to the rear of the head restraint.

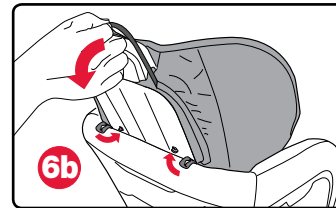

- c. Reattach the hook and loop fasteners on the head restraint around the harness.

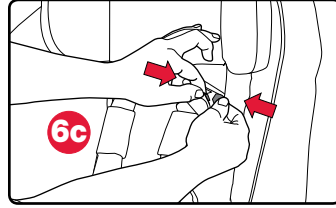

8. Replace the comfort pads.

Harness Buckle

IMPORTANT: If your child eats and drinks while in the child seat, you will need to check the buckle periodically and rinse out any accumulated debris (see page 44).

Removing the Harness Buckle

1. Unbuckle the harness and open the CLICKTIGHT.



2. Lift the front of the seat cover and pull over the CLICKTIGHT bezel to access the buckle strap connection.

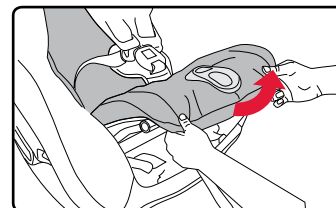

3. Remove the harness buckle by turning the buckle strap sideways and routing the retainer out of the front buckle slot in the child seat.

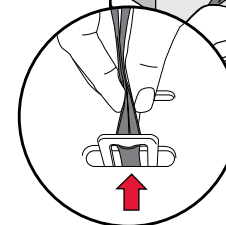
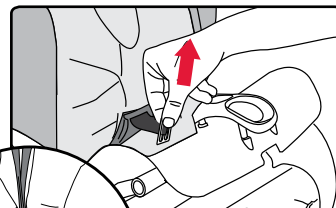

4. Pull the end of the belly pad and buckle retainer out of the slot in the seat cover to remove.

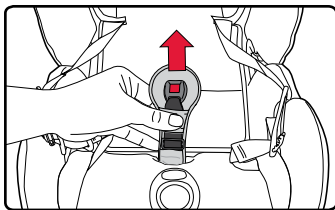

5. Turn the buckle retainer sideways and route the buckle assembly out of the belly pad.

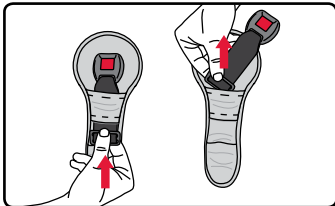

Replacing the Harness Buckle

1. Turn the buckle retainer sideways and route it through the fabric strip on the belly pad.

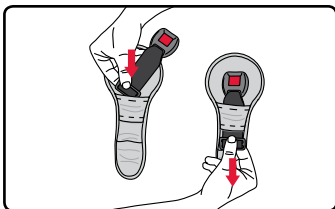

2. Route the belly pad and buckle retainer through the buckle slot in the cover.

- Ensure that the buckle is through the correct cover slot for the desired buckle position.

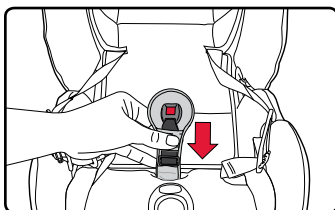

3. Slide the end of the belly pad over the seat and (if applicable) over the comfort foam.

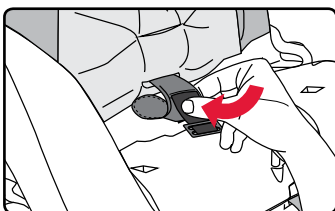

4. Turn the buckle retainer sideways and route it into the corresponding buckle slot in the seat.

- Ensure that the buckle is in the correct position and the red release button faces out.

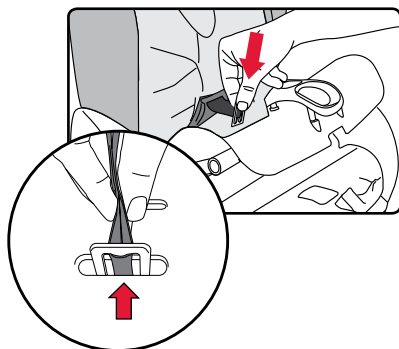

5. Replace the cover, ensuring the seat cover is tucked behind the CLICKTIGHT bar, then close the CLICKTIGHT.

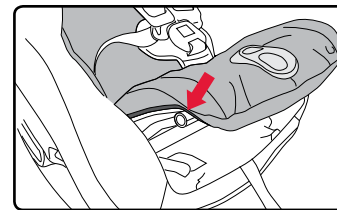

Impact Absorbing Chest Pads

IMPORTANT: Impact absorbing chest pads are highly recommended for forward-facing mode. Removal of chest pads is optional for rear-facing mode to ensure a snug fit for small infants.

Removing the Impact Absorbing Chest Pads

1. Loosen the harness.
- Press harness release button.
 - Pull both harness straps forward.

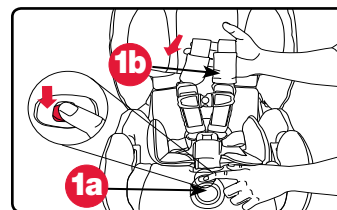

2. Adjust the harness to the lowest position and unhook the harness straps from the yoke at the back of the child seat.

NOTE: Do not pull on the harness adjuster strap after removing the harness straps from the yoke.

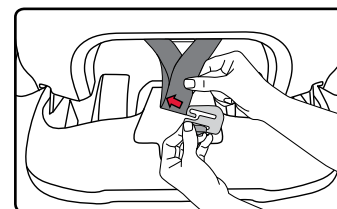

3. Pull one harness strap through the harness slot to the front of the seat.

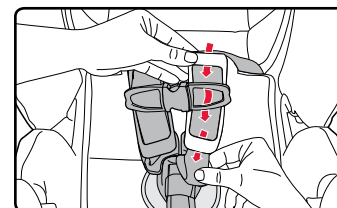

4. Route the harness strap out of the comfort pad, chest pad, and the chest clip.

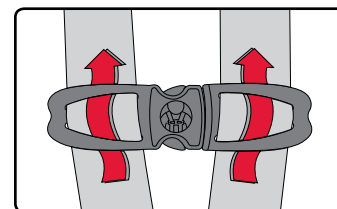

5. Reroute the harness strap back through the chest clip and comfort pad, ensuring that the harness strap is not twisted.

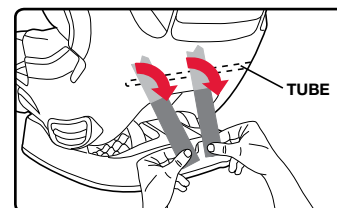

6. Repeat for other strap.

7. Route the harness straps through the seat to the back. Ensure that the harness straps pass over the tube.

8. Nest the end of the left harness strap into the right.

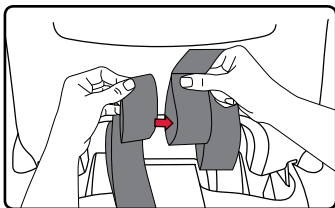

9. Slide the harness straps completely onto the yoke. Ensure that the adjuster and harness straps are not twisted and that the ends of the harness straps are securely attached to the yoke.

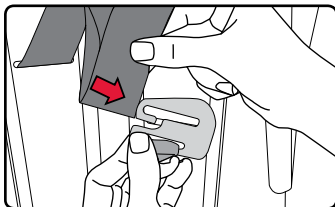

IMPORTANT: Store the chest pads in a safe location when not in use.

Replacing the Impact Absorbing Chest Pads

1. Loosen the harness.
a. Press harness release button.
b. Pull both harness straps forward.

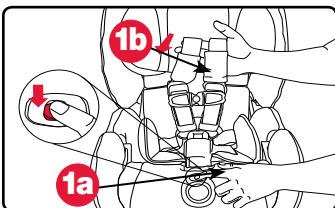

2. Adjust the harness to the lowest position and unhook the harness straps from the yoke at the back of the child seat.

NOTE: Do not pull on the harness adjuster strap after removing the harness straps from the yoke.

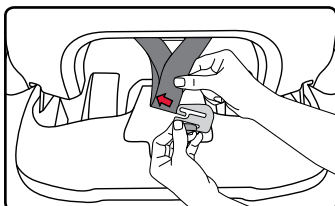

3. Pull one harness strap through the harness slot to the front of the seat.

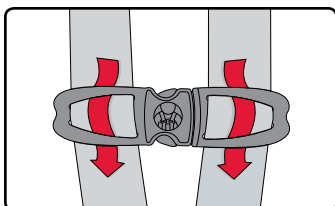

4. Route the harness strap out of the comfort pad and chest clip.

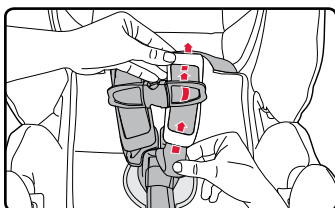

5. Reroute the harness strap through the chest pad, chest clip, and comfort pad.

6. Repeat for other strap.

7. Route the harness straps through the seat to the back. Ensure that the harness straps pass over the tube.

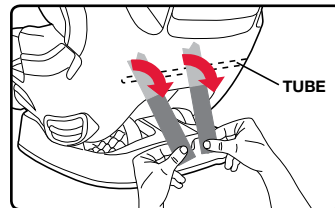

8. Nest the end of the left harness strap into the right.

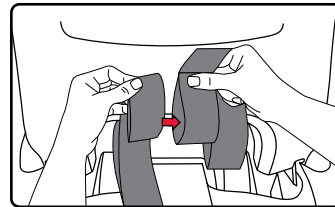

9. Slide the harness straps completely onto the yoke. Ensure that the adjuster and harness straps are not twisted and that the ends of the harness straps are securely attached to the yoke.

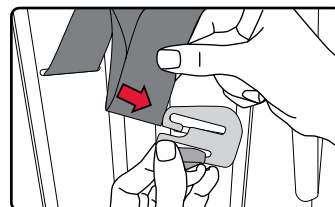

Cleaning

Shell and Side Impact Cushions	<ul style="list-style-type: none"> • SPONGE CLEAN the shell using warm water and mild soap. • TOWEL DRY 	DO NOT <ul style="list-style-type: none"> • Use abrasive cleaners.
---------------------------------------	---	--

WARNING!

Prevent the Side Impact Cushions from being punctured. Puncture damage will cause the cushions not to perform as intended.

Cover	<ul style="list-style-type: none"> • HAND WASH the cover using cold water and mild soap. • LINE DRY to prevent the cover from shrinking. 	DO NOT <ul style="list-style-type: none"> • Bleach • Machine wash • Machine dry • Iron
Harness	<ul style="list-style-type: none"> • SPONGE CLEAN the harness using warm water and mild soap. • TOWEL DRY 	DO NOT <ul style="list-style-type: none"> • Disassemble the harness • Bleach • Machine wash • Machine dry • Iron

Harness Buckle	<ul style="list-style-type: none"> • THOROUGHLY RINSE the buckle using warm water. • TEST THE BUCKLE by fastening and unfastening until a click is heard after inserting each buckle tongue. If clicks are not heard, repeat the cleaning procedure. • TOWEL DRY 	DO NOT <ul style="list-style-type: none"> • Soak • Lubricate • Use solvents • Use soap or household detergents
-----------------------	---	---

Anti-Rebound Bar	<ul style="list-style-type: none"> • SPONGE CLEAN the anti-rebound bar using warm water and mild soap. • TOWEL DRY 	DO NOT <ul style="list-style-type: none"> • Disassemble • Bleach • Iron
-------------------------	--	---

Troubleshooting

Problem	Possible Solution
The CLICKTIGHT will not close with a click to signal that it is secure.	<p>There may be debris or other objects interfering with the mechanism. Ensure the seat area is clear of any obstructions and try closing the CLICKTIGHT again.</p> <p>There may be too much tension in the belt/strap. Do not overtighten the belt/strap before closing the CLICKTIGHT. Only remove slack.</p>
The logo on the CLICKTIGHT dial will not return to a horizontal position.	Press down again on the CLICKTIGHT to the left and right of the bezel to ensure the CLICKTIGHT pins have fully engaged.
The harness release button will not operate.	There may be debris in the mechanism. Clean the mechanism, then try using the button again.
The harness cannot be adjusted to its full height.	Check the seating position where the child seat is installed. The vehicle head restraint may obstruct the path of the child seat harness height adjuster. Remove or raise the vehicle head restraint and try adjusting the harness height again.
The harness is hard to adjust.	The harness may be at maximum or minimum height, the harness may be too tight to adjust, or the child's weight may be pressing against the head restraint. Check for and correct all of the above where necessary and try adjusting the harness again.
The adjuster strap is fraying at the sides.	Pull the harness adjuster strap up and away from the child seat to tighten. Do not pull sideways. Doing so may cause the harness adjuster strap to fray at the sides. See page 21.
The buckle will not fasten with a click after each tongue is inserted.	There may be debris in the buckle mechanism. Clean the buckle (see page 44), then try fastening the buckle again.

Please contact Britax Consumer Services at 1-888-427-4829 if you have an issue not listed here.

Warranty

This child seat was manufactured by Britax Child Safety, Inc. (“Britax”). Britax warrants this product to the original retail purchaser as follows:

LIMITED ONE-YEAR WARRANTY

This product is warranted against defective materials or workmanship for one year from the date of original purchase. Proof of purchase is required. Your exclusive remedy for this warranty is that Britax will, at its option, provide repair or replacement components for this product. Britax reserves the right to discontinue or change fabrics, parts, models or products, or to make substitutions. Britax products purchased from unauthorized retailers, online auction sites, or as second hand items are not covered under warranty.

To make a claim under this warranty, you must contact Britax Consumer Services at 1-888-427-4829, or write to us using the address on the back cover of this booklet.

PLEASE COMPLETE AND MAIL THE OWNER REGISTRATION CARD WITHIN (30) DAYS OF PURCHASE

You may also register online at us.britax.com/registration.

WARRANTY LIMITATIONS

This warranty does not include damages which arise from negligence, misuse or use not in accordance with the product instruction.

The use of non-Britax covers, inserts, toys, accessories, or tightening devices is not approved by Britax. Their use could cause this child seat to fail Federal Motor Vehicle Safety Standards or not perform as intended in a crash. Their use may void the Britax warranty.

LIMITATION OF DAMAGES

The warranty and remedies as set forth above are exclusive and in lieu of all others, oral or written, express or implied. In no event will Britax, or the retailer selling this product, be liable to you for any damages, including incidental or consequential damages, arising out of the use or inability to use this product.

OTHER WARRANTY TERMS AND STATE LAW RIGHTS

Any implied warranties, including implied warranties of merchantability and fitness for a particular purpose, shall be limited to the duration and terms of the express written warranty. Some states do not allow certain exclusions or limitations on warranties, so the above may not apply to you. This warranty gives you specific legal rights, and you may have other rights, which vary from state to state. Neither Britax, nor the retailer selling this product, authorizes any person to create for it any other warranty, obligation, or liability in connection with this product.

Table des matières

Caractéristiques du siège pour enfant	2
Informations de sécurité	4
Mises en garde	4
Remarques importantes	5
Enregistrement	5
Certification	6
Information pour l'installation de l'enfant	7
Installation orientée vers l'arrière	8
Installation avec la ceinture sous-abdominale/ baudrier (méthode préférée)	8
Installation avec le DUA	10
Installation avec la ceinture sous-abdominale	12
Installation orientée vers l'avant	14
Installation avec la ceinture sous-abdominale/ baudrier	14
Installation avec le DUA	16
Installation avec la ceinture sous-abdominale	18
Attacher votre enfant	20
Fonctionnement du siège pour enfant	22
Indicateur de harnais bien ajusté Click & Safe®	22
Réglage de la hauteur du harnais	23
Réglage de la longueur du harnais	23
Position de la boucle du harnais	25
Utilisation de la boucle du harnais	25
Utilisation de l'attache à la poitrine	25
Coussin de confort	26
Positions assises	26
Désinstallation du siège	27
Barre anti-rebond	28
Utilisation du dispositif universel d'ancrages (DUA) et courroie d'ancrage	29
Attaches inférieures	30
Courroie d'ancrage pour absorption d'impact	31
Compatibilité du véhicule	33
Places assises du véhicule	33
Incompatibilité des ceintures de sécurité du véhicule	34
Entretien	35
Housse	35
Boucle de harnais	39
Coussinets de poitrine pour absorption d'impact	41
Nettoyage	44
Résolution des problèmes	45
Garantie	46

Caractéristiques du siège pour enfant

Avant

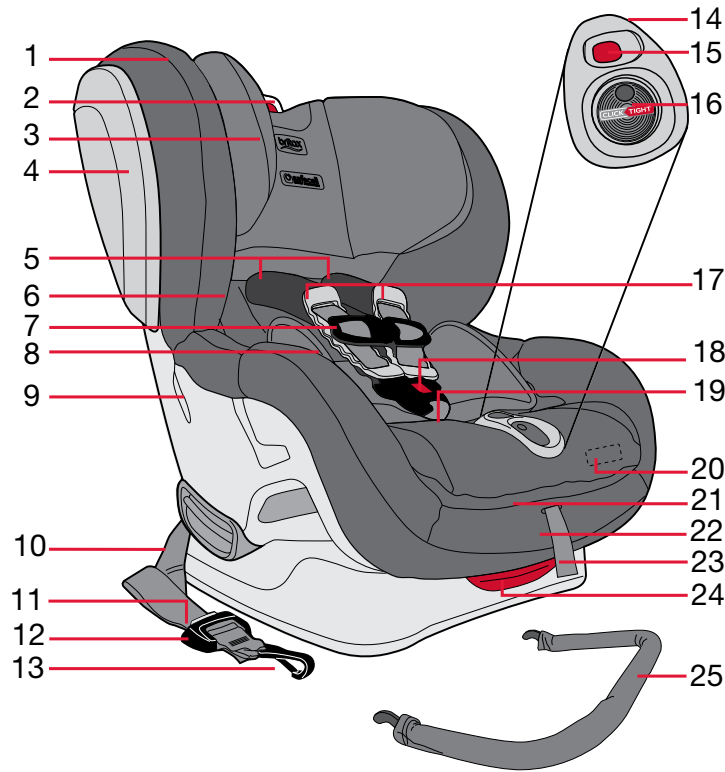

Arrière

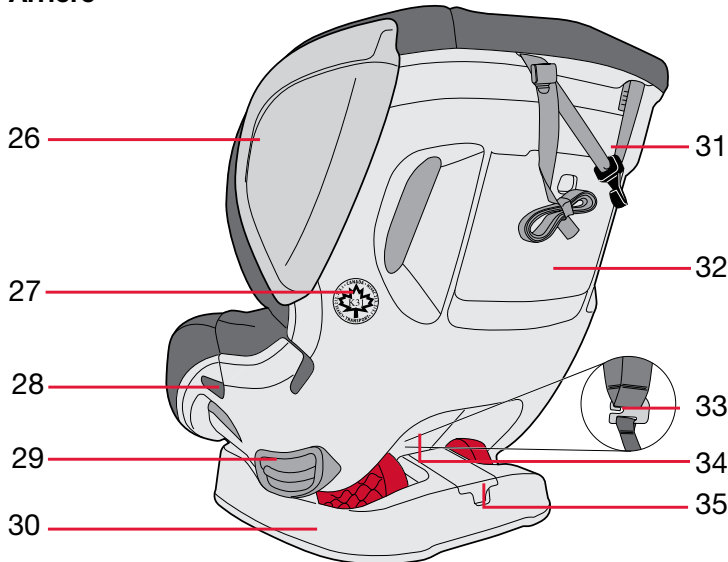

Description

1. Housse
2. Dispositif de réglage de hauteur du harnais
3. Appuie-tête
4. Coussin d'impact latéral (**ADVOCATE seulement**)
5. Coussinets confort
6.  Rangement du guide d'utilisation (dans la pochette derrière la housse)
7. Attache à la poitrine
8. Coussin de confort
9. Encoche de ceinture pour l'orientation vers l'avant / Porte-harnais
10. Sangle d'attache inférieure (pièce du DUA)
11. Bouton de déverrouillage du dispositif de réglage de l'attache inférieure (pièce du DUA)
12. Dispositif de réglage de l'attache inférieure (pièce du DUA)
13. Attache inférieure (pièce du DUA)
14. Biseau CLICKTIGHT
15. Bouton de réglage du harnais (rouge)
16. Cadran du CLICKTIGHT
17. Coussinets de poitrine pour absorption d'impact
18. Boucle du harnais
19. Coussinet abdominal EZ-Buckle^{MC}
20. Étiquette portant le numéro de série et la date de fabrication (sous la housse du siège)
21. Mécanisme CLICKTIGHT
22. Indicateur de harnais bien ajusté Click & Safe (sous la housse)
23. Sangle de réglage du harnais
24. Poignée de réglage de l'inclinaison
25. Barre anti-rebond (pour installation orientée vers l'arrière SEULEMENT)
26. Coque
27. Marque de sécurité nationale
28. Encoche de ceinture pour l'orientation vers l'arrière
29. Indicateur d'inclinaison
30. Base d'absorption d'impact
31. Courroie d'ancrage pour absorption d'impact (courroie d'ancrage supérieure) - rangé dans le compartiment de rangement de la courroie d'ancrage
32. Compartiment de rangement de la courroie d'ancrage
33. Chape du harnais
34. Sangles du harnais
35. Rangement des attaches inférieures

Informations de sécurité

⚠ MISE EN GARDE!

Le non-respect de ces mises en garde sur le système de retenue et de ces instructions peut entraîner des BLESSURES GRAVES ou la MORT.

EXIGENCES DE TAILLE

- Utilisez la position orientée vers l'arrière pour les enfants qui pèsent de 2,3 à 18 kg (5 à 40 lb) et qui mesurent 124,5 cm (49 po) ou moins. Utilisez la position orientée vers l'avant pour les enfants qui pèsent de 10 à 29,4 kg (22 à 65 lb) et qui mesurent 124,5 cm (49 po) ou moins ET qui peuvent marcher sans assistance.
- Ajustez bien les sangles fournies avec cet ensemble de retenue pour enfant, autour de votre enfant.

INSTALLATION

- Fixez solidement la courroie d'ancrage supérieure fournie avec ce siège pour enfant.
- Cet ensemble de retenue ne doit être utilisé qu'à une place assise orientée vers l'avant et munie d'une ceinture de sécurité du véhicule ou d'un dispositif universel d'ancrages d'attaches inférieurs (DUA).
- Ne pas utiliser ce siège dans une position avec la bille de l'indicateur d'inclinaison est à l'extérieur de la gamme admissible pour la méthode d'installation choisie (voir le page 26).
- Ce siège ne doit pas être utilisé dans une position autre que verticale pour les installations orientées vers l'avant avec la ceinture sous-abdominale/baudrier et avec la ceinture abdominale.
- Lors de l'installation du siège pour enfant, utilisez la fente de la boucle la plus près de l'enfant, mais pas celle située sous celui-ci.

UTILISATION GÉNÉRALE

- Suivez toutes les instructions apparaissant sur l'ensemble de retenue pour enfant et dans le livret d'instructions.
- Enregistrez votre ensemble de retenue auprès du fabricant.
- Ce siège pour enfant peut être utilisé seulement dans les classes de véhicules suivantes : voitures particulières à usages multiples, automobiles et camions.
- Les personnes possédant des véhicules dont l'installation de sièges pour enfant est prévue dos à la route devraient être conscientes que, selon les statistiques des accidents de la route, les enfants sont plus en sécurité lorsque leur siège est installé adéquatement dos à la route que face à la route. Afin d'assurer la sécurité de votre enfant, veuillez lire attentivement les *Positions assises du véhicule* à la page 33 et consulter le manuel du véhicule.
- Veuillez toujours à ce que le dispositif de sécurité pour enfant soit solidement fixé au véhicule, et ce, même s'il est inoccupé; en effet, en cas d'accident, un tel dispositif non sécurisé peut blesser les passagers.
- Pour prévenir les blessures causées par l'usure ou des dommages non apparents, cessez d'utiliser ce siège pour enfant s'il a plus de sept ans d'usure ou s'il a été impliqué dans un accident modéré ou grave (voir en dessous). Voir l'étiquette portant le numéro de série et la date de fabrication sur le siège pour enfant (pages 2-3).
- L'utilisation de housses, de pièces, de jouets d'accessoires ou de dispositifs de fixation de marque autre que Britax n'est pas approuvée par Britax. Leur emploi pourrait nuire à l'efficacité prévue du siège pour enfant en cas de collision.

- ADVOCATE SEULEMENT:** Empêchez les coussins d'impact latéral d'être crevés. La crevaision des coussins les empêchera de performer tel que prévu lors d'un accident.

Remarques importantes

- Do not install with the lower anchors for a child weighing more than:
 - ADVOCATE:** 13,6 kg (30 lb) vers l'arrière ou 15,8 kg (35 lb) vers l'avant.
 - BOULEVARD:** 15,8 kg (35 lbs) vers l'arrière ou 18 kg (40 lbs) vers l'avant.
- Veillez à ce que la housse de la coque soit correctement fixée derrière la barre CLICKTIGHT, afin de permettre le bon fonctionnement du mécanisme CLICKTIGHT (voir page 38).
- Cessez d'utiliser ce siège pour enfant s'il a été impliqué dans un accident modéré à grave. Il n'est pas nécessaire de le remplacer si l'accident est mineur, tel qu'il est défini par la National Highway Traffic Safety Administration (NHTSA) :
 - le véhicule est utilisable après l'accident; **et**
 - la porte du véhicule la plus près du siège pour enfant n'a pas été endommagée; **et**
 - aucun passager n'a été blessé; **et**
 - le siège pour enfant ne présente aucun dommage apparent; **et**
 - les coussins gonflables (s'il y en a) ne se sont pas déployés.
- Couvrez le siège pour enfant quand le véhicule est garé au soleil. Les pièces en métal du siège pour enfant peuvent devenir suffisamment brûlantes pour causer des brûlures à l'enfant.
- Entreposez le siège pour enfant dans un endroit sûr lorsqu'il n'est pas utilisé. Évitez de ranger des objets lourds sur le siège.
- Évitez de démonter toute pièce du siège pour enfant ou de changer la façon dont le harnais ou les ceintures de sécurité du véhicule sont utilisés, sauf tel qu'il est décrit dans ce livret.
- N'utilisez jamais la sangle du dispositif d'ajustement du harnais pour soulever ou transporter le siège pour enfant. Cette façon de faire pourrait endommager le dispositif d'ajustement et la sangle. Transportez toujours le siège pour enfant par la coque ou par les courroies d'ancrage.

Enregistrement

Les ensembles de retenue pour enfants peuvent être rappelés pour des raisons de sécurité. Vous devez enregistrer cet ensemble de retenue pour qu'on puisse vous communiquer en cas de rappel. Envoyez votre nom, votre adresse, votre adresse courriel, s'il y a lieu, ainsi que le numéro de modèle et la date de fabrication du siège pour enfant à Britax Child Safety, Ltd., Case postale 7289, RPO Brunswick Square, Saint John NB E2L 4S6, ou bien composez le 1-888-427-4829, ou encore allez en ligne au us.britax.com/registration.

Pour plus de facilité, notez l'information concernant votre siège pour enfants ci-dessous. Pour obtenir ces renseignements, consultez l'étiquette portant le numéro de série et la date de fabrication (pages 2-3).

Numéro et nom du modèle : _____

Numéro de série : _____

Numéro de lot : _____

Date de fabrication : _____

Certification

Cet ensemble de retenue est certifié pour être utilisé dans les véhicules motorisés et les avions.

Véhicules motorisés

Ce système de siège pour enfant est conforme à toutes les Normes de sécurité des véhicules automobiles du Canada (NSVAC 213 et 213.1).

Aéronef



Certifié pour le voyage en avion

Ce siège pour enfant est certifié pour l'utilisation à bord d'aéronefs. Pour les voyages en aéronef, la FAA recommande d'utiliser un siège pour enfant à harnais certifié pour tous les enfants pesant jusqu'à 18 kg (40 lb). Communiquez avec votre compagnie aérienne avant le départ pour connaître ses politiques.

Installation orientée vers l'arrière dans un aéronef :

1. Inclinez le siège pour enfant (voir page 26) et orientez-le vers l'arrière dans le siège de l'aéronef.
2. Glissez la sangle sous-abdominale de l'aéronef dans les encoches de ceinture pour l'orientation vers l'arrière sur la housse avec le CLICKTIGHT en position fermée.
3. Assurez-vous que la sangle sous-abdominale n'est pas entortillée ou nouée et tendez-la de façon à supprimer tout jeu.

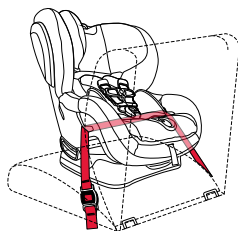

Installation orientée vers l'avant dans un aéronef :

1. Placez ce siège pour enfant en position relevée et orientez-le vers l'avant sur le siège de l'aéronef.
2. Glissez la sangle sous-abdominale de l'aéronef dans les encoches de ceinture pour l'orientation vers l'avant sous la housse avec le CLICKTIGHT en position fermée.
3. Assurez-vous que la sangle sous-abdominale n'est pas entortillée ou nouée et tendez-la de façon à supprimer tout jeu.

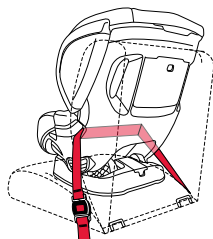

REMARQUE : Pour obtenir davantage d'information pour la sécurisation de votre enfant et le réglage de l'ajustement, reportez-vous à la page 20.

- Installez le siège pour enfant près du hublot afin de ne pas obstruer l'allée.
- Si la sangle sous-abdominale de l'aéronef est trop courte, demandez à l'agent de bord de vous fournir une rallonge de ceinture de sécurité.
- Votre enfant pourrait ressentir de l'inconfort si la boucle se trouve dans la zone d'assise du siège pour enfant après son installation.
- Les sangles sous-abdominales gonflables ne sont pas compatibles avec ce siège pour enfant.
- Ce siège peut ne pas convenir à tous les aéronefs. Communiquez avec votre compagnie aérienne avant de voyager afin d'en vérifier la compatibilité.

Information pour l'installation de l'enfant

Orientation vers l'arrière : 2,3 à 18 kg (5 à 40 lb)

LL'académie américaine de pédiatrie recommande que tous les bébés et tout-petits soient dans un siège pour enfant orienté vers l'arrière jusqu'à l'âge de 2 ans ou qu'ils ont atteint le maximum de poids ou de grandeur permit par le fabricant du siège pour enfant.

Britax recommande que les enfant soient dans le siège pour enfant orienté vers l'arrière jusqu'au maximum de poids ou de grandeur spécifié pour le modèle du siège.

Utilisez l'orientation vers l'arrière :

- avec les sangles du harnais en position la plus proche au niveau de les épaules ou plus bas **et**
- avec des enfants pesant entre 2,3 et 18 kg (5 à 40 lb) **et**
- lorsque le haut de la tête arrive au moins à 2,5 cm (1 po) plus bas que le haut de l'appui-tête.

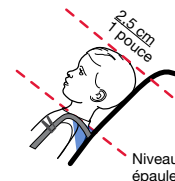

Orientation vers l'avant : 10 à 29,4 kg (22 à 65 lb)

Britax recommande que les enfants soient sécurisés avec le système d'harnais jusqu'au maximum de poids ou de grandeur spécifié pour ce modèle de siège.

Utilisez l'orientation vers l'avant :

- avec les sangles du harnais sont en position la plus proche au niveau de les épaules ou plus haut **et**
- avec des enfants pesant entre 10 et 29,4 kg (22 à 65 lb) **et**
- qui peuvent marcher sans assistance **et**
- qui mesure 124,5 cm (49 po) ou moins en hauteur **et**
- lorsque le haut de les oreilles arrive plus bas que le haut de l'appui-tête.

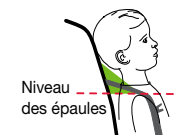

Installation orientée vers l'arrière

Installation avec la ceinture sous-abdominale/baudrier (méthode préférée)

- Ouvrez le CLICKTIGHT.
 - Appuyez sur le cran d'arrêt du témoin CLICKTIGHT.
 - Tournez le témoin dans le sens horaire jusqu'à ce que le CLICKTIGHT se libère, se soulève et s'ouvre.
- Fixez la barre anti-rebond (voir page 28).
- Inclinez le siège pour enfant inoccupé et orientez-le vers l'arrière dans le siège du véhicule (voir page 26). Assurez-vous qu'il n'y a pas plus de 7,6 cm (3 po) de dépassement de la base au rebord du siège du véhicule.
- Glissez les deux parties de la ceinture de sécurité du véhicule dans les fentes de ceinture orientées vers l'arrière.
- Assurez-vous que la ceinture du véhicule n'est pas entortillée et qu'elle boucle la ceinture de sécurité.
- Supprimez tout jeu de la partie sous-abdominale (a), puis de la partie baudrier (b) de la ceinture du véhicule.

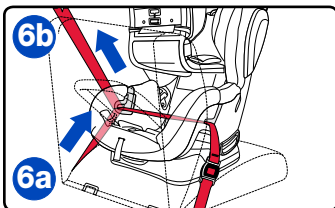
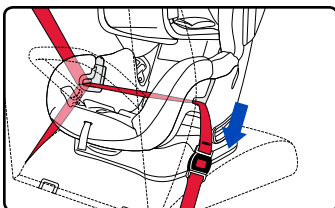
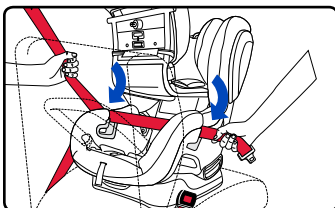
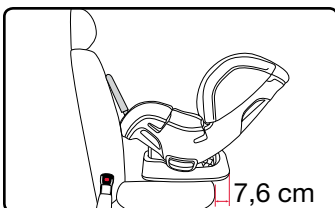
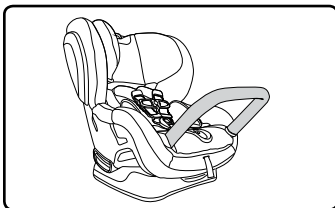
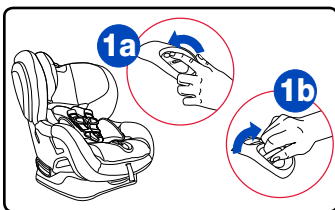

- Pendant que vous fermez le CLICKTIGHT, tenez les sangles du harnais vers le haut, à distance du siège.
 - Un clic confirme que le CLICKTIGHT est fixé.

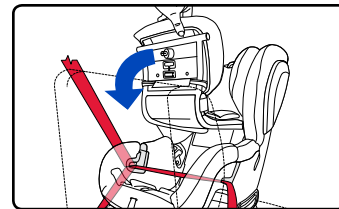

Installation orientée vers l'arrière avec la ceinture sous-abdominale/baudrier

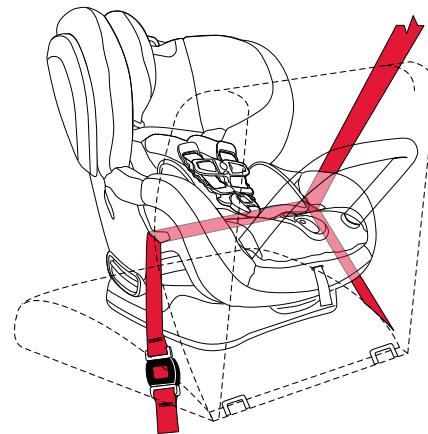

✓ LISTE DE VÉRIFICATION

- ✓ Assurez-vous que le logo du témoin CLICKTIGHT a bien repris sa position horizontale.
- ✓ Veillez à ce que la barre anti-rebond soit adéquatement installée (voir page 28).
- ✓ Après que l'enfant est fixé, assurez-vous que la bille située dans l'indicateur d'inclinaison reste dans la section bleue autorisée pour la taille de l'enfant et que la base ne dépasse pas le siège du véhicule de plus de 7,6 cm (3 po). Voir les pages 26 - 27.
- ✓ Vérifiez que toutes les connexions sont bien fixées et que les sangles ne sont pas entortillées.
- ✓ Assurez-vous que le siège pour enfant ne se déplace pas de plus de 2,5 cm (1 po) d'avant en arrière ni d'un côté à l'autre dans le passage de la ceinture. Si le siège pour enfant n'est pas fixé solidement, répétez l'installation ou replacez-le en un autre endroit.

Installation avec le DUA

IMPORTANT : N'installez pas le siège en l'orientant vers l'arrière avec le DUA si l'enfant a un poids supérieur à :

- **ADVOCATE:** 13.6 kg (30 lbs)
- **BOULEVARD:** 15.8 kg (35 lbs)

1. Ouvrez le CLICKTIGHT.
 - a. Appuyez sur le cran d'arrêt du témoin CLICKTIGHT.
 - b. Tournez le témoin dans le sens horaire jusqu'à ce que le CLICKTIGHT se libère, se soulève et s'ouvre.
2. Fixez la barre anti-rebond (voir page 28).
3. Inclinez le siège pour enfant inoccupé et orientez-le vers l'arrière dans le siège du véhicule (voir page 26). Assurez-vous qu'il n'y a pas plus de 7,6 cm (3 po) de dépassement de la base au rebord du siège du véhicule.
4. Retirez les attaches inférieures du compartiment de rangement situé à l'arrière du siège et tirez la sangle sur toute la longueur vers le côté gauche de l'enfant.
5. Glissez la sangle de l'attache inférieure dans les fentes de ceinture orientées vers l'arrière et appuyez fermement les attaches inférieures sur les ancres inférieures adjacentes.
 - Vérifiez que les attaches sont solidement fixés et que la sangle n'est pas entortillée.
6. Tirez sur l'extrémité de la sangle de l'attache inférieure pour la tendre.

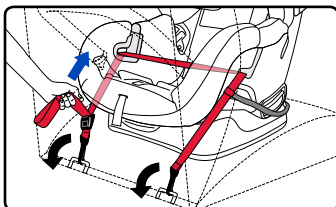
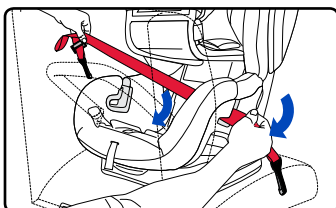
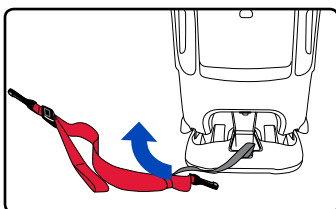
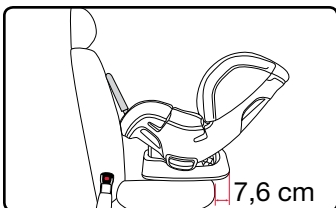
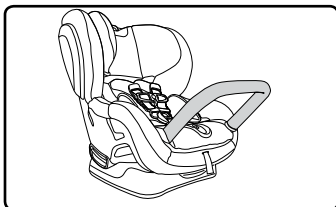
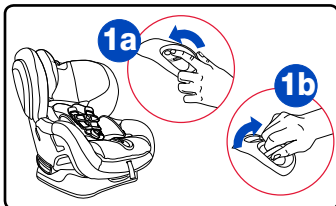

7. Pendant que vous fermez le CLICKTIGHT, tenez les sangles du harnais vers le haut, à distance du siège.
 - Un clic confirme que le CLICKTIGHT est fixé.

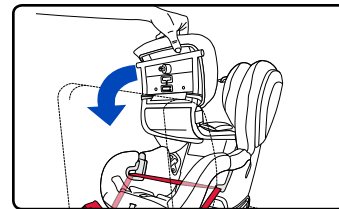
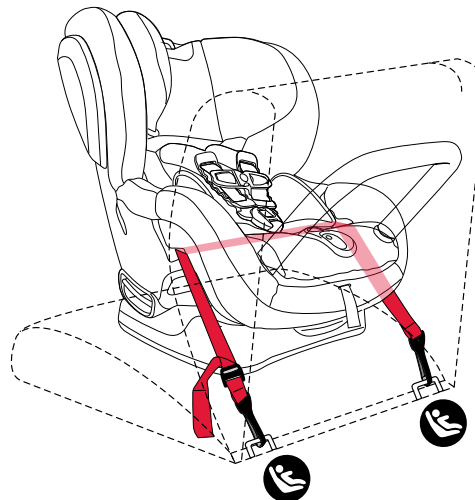
**Installation orientée vers l'arrière avec le DUA****✓ LISTE DE VÉRIFICATION**

- ✓ Assurez-vous que le logo du témoin CLICKTIGHT a bien repris sa position horizontale.
- ✓ Veillez à ce que la barre anti-rebond soit adéquatement installée (voir page 28).
- ✓ Après que l'enfant est fixé, assurez-vous que la bille située dans l'indicateur d'inclinaison reste dans la section bleue autorisée pour la taille de l'enfant et que la base ne dépasse pas le siège du véhicule de plus de 7,6 cm (3 po). Voir les pages 26 - 27.
- ✓ Vérifiez que toutes les connexions sont fixées et que les sangles ne sont pas entortillées.
- ✓ Assurez-vous que le siège pour enfant ne se déplace pas de plus de 2,5 cm (1 po) d'avant en arrière ni d'un côté à l'autre dans le passage de la ceinture. Si le siège pour enfant n'est pas fixé solidement, répétez l'installation ou replacez-le en un autre endroit.

Installation avec la ceinture sous-abdominale

1. Ouvrez le CLICKTIGHT.

a. Appuyez sur le cran d'arrêt du témoin CLICKTIGHT.

b. Tournez le témoin dans le sens horaire jusqu'à ce que le CLICKTIGHT se libère, se soulève et s'ouvre.

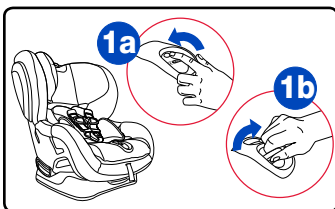

2. Fixez la barre anti-rebond (voir page 28).

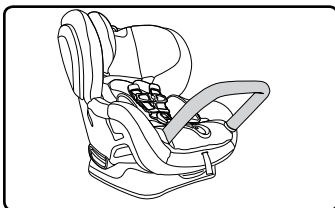

3. Inclinez le siège pour enfant inoccupé et orientez-le vers l'arrière dans le siège du véhicule (voir page 26). Assurez-vous qu'il n'y a pas plus de 7,6 cm (3 po) de dépassement de la base au rebord du siège du véhicule.

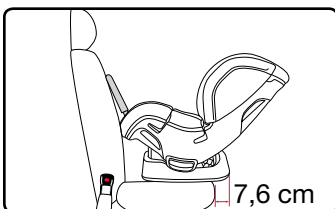

4. Glissez la ceinture de sécurité du véhicule dans les fentes de ceinture orientées vers l'arrière.

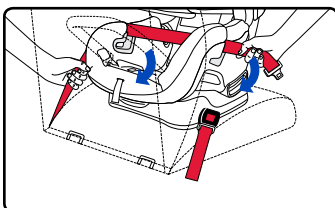

5. Assurez-vous que la ceinture du véhicule n'est pas entortillée et qu'elle boucle la ceinture de sécurité.

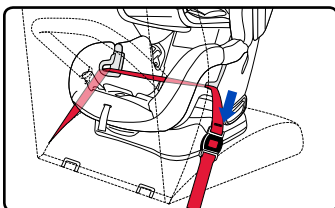

6. Appuyez vers le bas dans le milieu de la zone d'assise du siège pour enfant avec une force modérée (9,1kg/20lb) en compressant le siège du véhicule tout en serrant la ceinture du véhicule.

REMARQUE : Assurez-vous que la ceinture du véhicule est verrouillée ainsi que le recommande le manuel du véhicule.

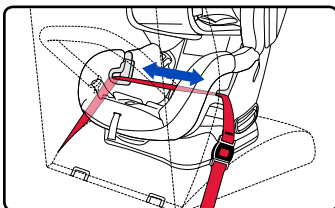

7. Pendant que vous fermez le CLICKTIGHT, tenez les sangles du harnais vers le haut, à distance du siège.

– Un clic confirme que le CLICKTIGHT est fixé.

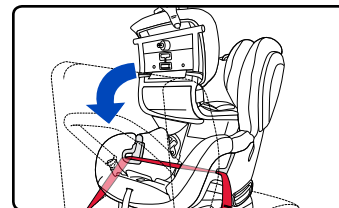
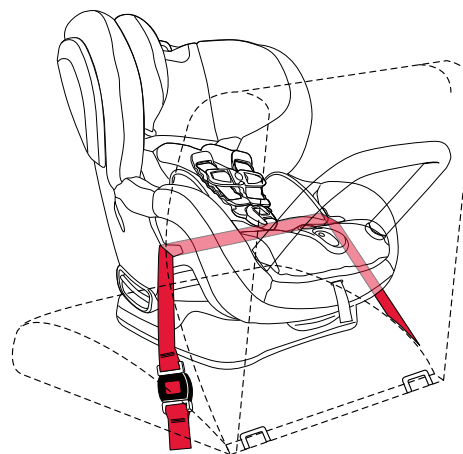
**Installation orientée vers l'arrière avec la ceinture sous-abdominale****✓ LISTE DE VÉRIFICATION**

- ✓ Assurez-vous que le logo du témoin CLICKTIGHT a bien repris sa position horizontale.
- ✓ Veillez à ce que la barre anti-rebond soit adéquatement installée (voir page 28).
- ✓ Après que l'enfant est fixé, assurez-vous que la bille située dans l'indicateur d'inclinaison reste dans la section bleue autorisée pour la taille de l'enfant et que la base ne dépasse pas le siège du véhicule de plus de 7,6 cm (3 po). Voir les pages 26 - 27.
- ✓ Vérifiez que toutes les connexions sont fixées et que les sangles ne sont pas entortillées.
- ✓ Assurez-vous que le siège pour enfant ne se déplace pas de plus de 2,5 cm (1 po) d'avant en arrière ni d'un côté à l'autre dans le passage de la ceinture. Si le siège pour enfant n'est pas fixé solidement, répétez l'installation ou remplacez-le en un autre endroit.

Installation orientée vers l'avant

IMPORTANT : Ne pas utiliser la barre anti-rebond en position orientée vers l'avant.

Installation avec la ceinture sous-abdominale/baudrier

1. Retirez la courroie d'ancrage de son compartiment de rangement et les languettes de retenue, puis placez-la par-dessus le dossier du siège pour enfant.

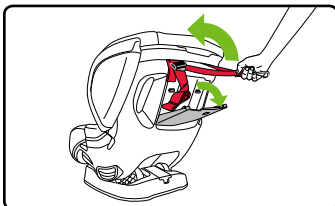

2. Inclinez le siège pour enfant inoccupé et orientez-le vers l'avant dans le siège du véhicule. Assurez-vous qu'il n'y a pas plus de 20% ou 7,6 cm (3 po) de dépassement de la base au rebords du siège du véhicule (voir page 27).

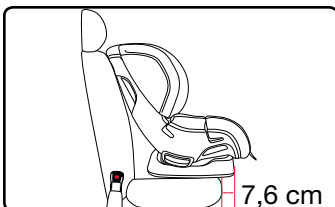

3. Ouvrez le CLICKTIGHT.

a. Appuyez sur le cran d'arrêt du témoin CLICKTIGHT.

b. Tournez le témoin dans le sens horaire jusqu'à ce que le CLICKTIGHT se libère, se soulève et s'ouvre.

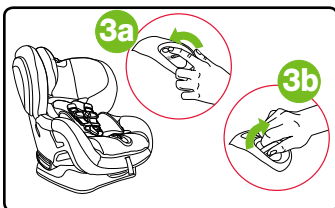

4. Glissez les deux parties de la ceinture de sécurité du véhicule dans les fentes de ceinture orientées vers l'avant.

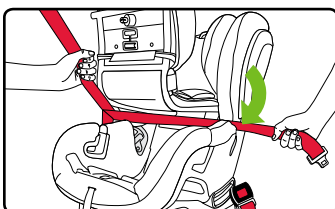

5. Assurez-vous que la ceinture du véhicule n'est pas entortillée et qu'elle boucle la ceinture de sécurité.

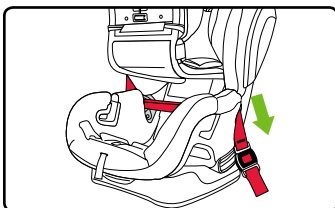

6. Supprimez tout jeu de la partie sous-abdominale (a), puis de la partie baudrier de la ceinture du véhicule.

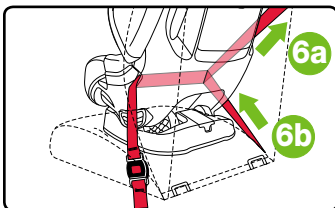

7. Pendant que vous fermez le CLICKTIGHT, tenez les sangles du harnais vers le haut, à distance du siège.

– Un clic confirme que le CLICKTIGHT est fixé.

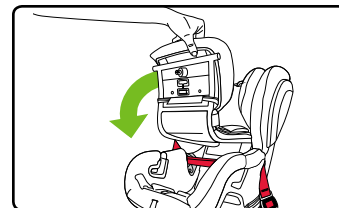

8. Fixez la courroie d'ancrage au boulon d'ancrage désigné (voir le manuel de l'utilisateur du véhicule) et retirez le jeu (voir page 31).

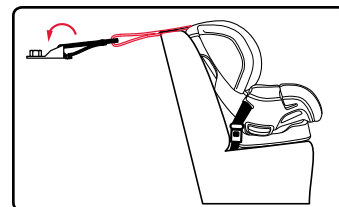

Installation orientée vers l'avant avec la ceinture sous-abdominale/baudrier

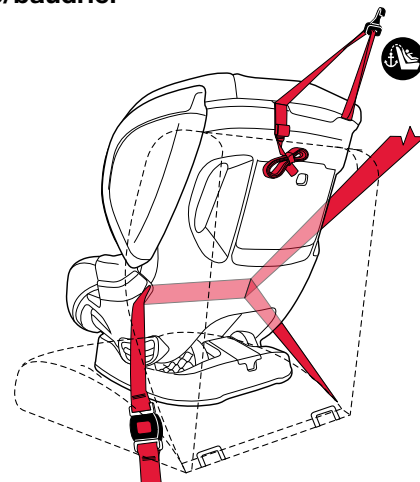

✓ LISTE DE VÉRIFICATION

- ✓ Assurez-vous que le logo du témoin CLICKTIGHT a bien repris sa position horizontale.
- ✓ Vérifiez que toutes les connexions sont fixées et que les sangles ne sont pas entortillées.
- ✓ Après que l'enfant est fixé, assurez-vous que la bille située dans l'indicateur d'inclinaison est dans la section verte autorisée et qu'il n'y ait pas plus de 7,6 cm (3 po) de la base qui dépasse du rebord du siège du véhicule (voir page 27).
- ✓ Assurez-vous que le siège pour enfant ne se déplace pas de plus de 2,5 cm (1 po) d'avant en arrière ni d'un côté à l'autre dans le passage de la ceinture. Si le siège pour enfant n'est pas fixé solidement, répétez l'installation ou replacez-le en un autre endroit.
- ✓ Vérifiez que les sangles excédentaires du système de fixation se trouvent bien dans le véhicule et qu'elles sont solidement fixées dans la ceinture élastique.

Installation avec le DUA

IMPORTANT : N'installez pas le siège en l'orientant vers l'avant avec le DUA si l'enfant a un poids supérieur à :

- **ADVOCATE:** 15.8 kg (35 lbs)
- **BOULEVARD:** 18 kg (40 lbs).

1. Retirez les attaches inférieures du compartiment de rangement situé à l'arrière du siège et tirez la sangle sur toute la longueur vers le côté gauche de l'enfant.
2. Retirez la courroie d'ancrage de son compartiment de rangement et les languettes de retenue, puis placez-la par-dessus le dossier du siège pour enfant.
3. Inclinez le siège pour enfant inoccupé et orientez-le vers l'avant dans le siège du véhicule. Assurez-vous que la base du siège pour enfant est à plat sur le siège du véhicule et qu'il n'y ait pas plus de 7,6 cm (3 po) de la base qui dépasse du rebord du siège du véhicule (voir page 27).
4. Ouvrez le CLICKTIGHT.
 - a. Appuyez sur le cran d'arrêt du témoin CLICKTIGHT.
 - b. Tournez le témoin dans le sens horaire jusqu'à ce que le CLICKTIGHT se libère, se soulève et s'ouvre.
5. Glissez la sangle de l'attache inférieure dans les fentes de ceinture orientées vers l'avant et appuyez fermement les attaches inférieures sur les ancres inférieures adjacentes.
 - Vérifiez que les attaches sont solidement fixés et que la sangle n'est pas entortillée.
6. Tirez sur l'extrémité de la sangle de l'attache inférieure pour la tendre.

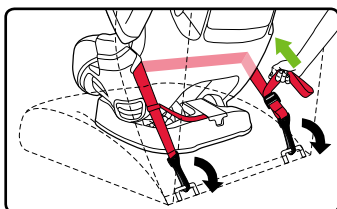
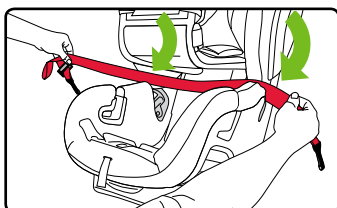
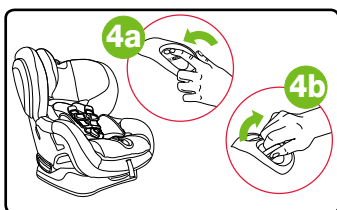
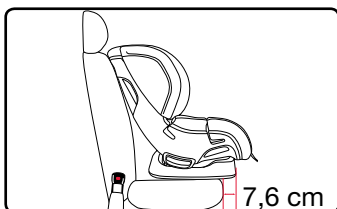
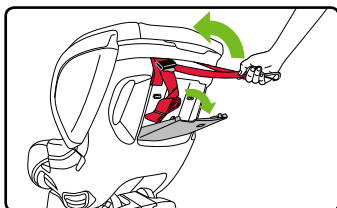
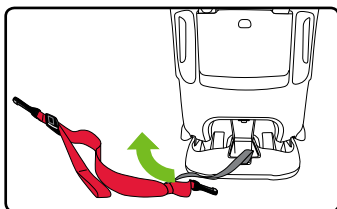

7. Pendant que vous fermez le CLICKTIGHT, tenez les sangles du harnais vers le haut, à distance du siège.

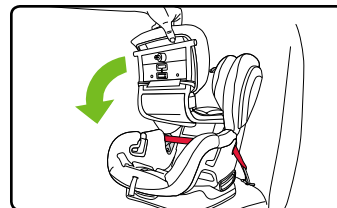

- Un clic confirme que le CLICKTIGHT est fixé.

8. Fixez la courroie d'ancrage au boulon d'ancrage désigné (voir le manuel de l'utilisateur du véhicule) et retirez le jeu (voir page 31).

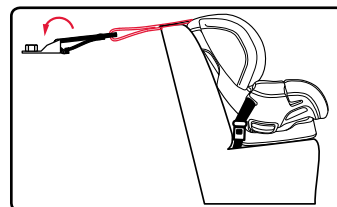
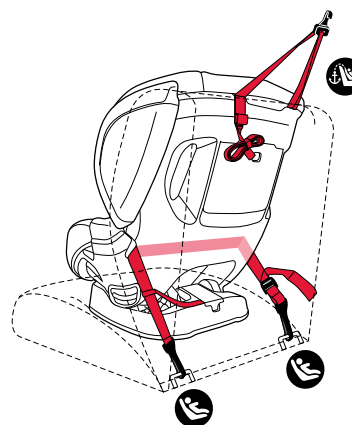
**Installation orientée vers l'avant avec le DUA****✓ LISTE DE VÉRIFICATION**

- ✓ Assurez-vous que le logo du témoin CLICKTIGHT a bien repris sa position horizontale.
- ✓ Vérifiez que toutes les connexions sont fixées et que les sangles ne sont pas entortillées.
- ✓ Après que l'enfant est fixé, assurez-vous que la bille située dans l'indicateur d'inclinaison est dans la section verte autorisée et qu'il n'y ait pas plus de 7,6 cm (3 po) de la base qui dépasse du rebord du siège du véhicule (voir page 27).
- ✓ Assurez-vous que le siège pour enfant ne se déplace pas de plus de 2,5 cm (1 po) d'avant en arrière ni d'un côté à l'autre dans le passage de la ceinture. Si le siège pour enfant n'est pas fixé solidement, répétez l'installation ou remplacez-le en un autre endroit.
- ✓ Vérifiez que les sangles excédentaires du système de fixation se trouvent bien dans le véhicule et qu'elles sont solidement fixées dans la ceinture élastique.

Installation avec la ceinture sous-abdominale

- Retirez la courroie d'ancrage de son compartiment de rangement et les languettes de retenue, puis placez-la par-dessus le dossier du siège pour enfant.

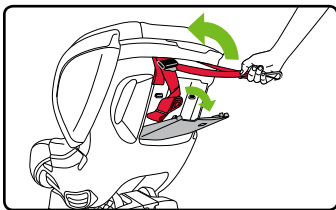

- Inclinez le siège pour enfant inoccupé et orientez-le vers l'avant dans le siège du véhicule. Assurez-vous que la base du siège pour enfant est à plat sur le siège du véhicule et qu'il n'y ait pas plus de 7,6 cm (3 po) de la base qui dépasse du rebord du siège du véhicule (voir page 27).

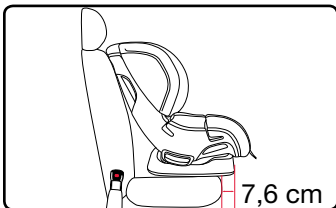

- Ouvrez le CLICKTIGHT.
 - Appuyez sur le cran d'arrêt du témoin CLICKTIGHT.
 - Tournez le témoin dans le sens horaire jusqu'à ce que le CLICKTIGHT se libère, se soulève et s'ouvre.

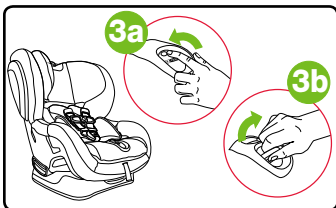

- Glissez la ceinture de sécurité du véhicule dans les fentes de ceinture orientées vers l'avant.

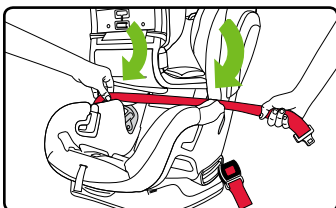

- Assurez-vous que la ceinture du véhicule n'est pas entortillée et qu'elle boucle la ceinture de sécurité.

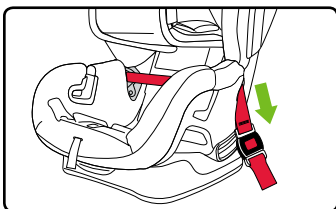

- Appuyez vers le bas dans le milieu de la zone d'assise du siège pour enfant avec une force modérée en compressant le siège du véhicule tout en serrant la ceinture du véhicule.

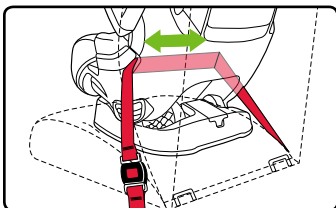

REMARQUE : Assurez-vous que la ceinture du véhicule est verrouillée ainsi que le recommande le manuel du véhicule.

- Pendant que vous fermez le CLICKTIGHT, tenez les sangles du harnais vers le haut, à distance du siège.
 - Un clic confirme que le CLICKTIGHT est fixé.

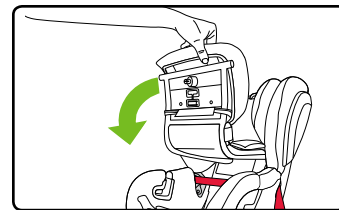

REMARQUE : Si le CLICKTIGHT est difficile à fermer, répétez l'étape 6 en appliquant moins de tension sur la ceinture du véhicule.

- Fixez la courroie d'ancrage au boulon d'ancrage désigné (voir le manuel de l'utilisateur du véhicule) et retirez le jeu (voir page 31).

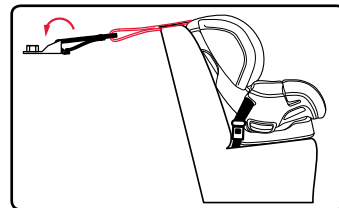

Installation orientée vers l'avant avec la ceinture sous-abdominale

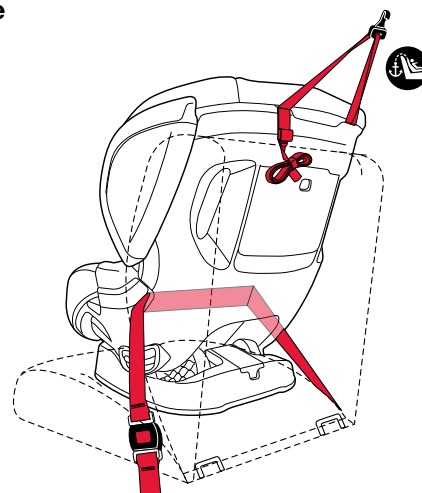

✓ LISTE DE VÉRIFICATION

- ✓ Assurez-vous que le logo du témoin CLICKTIGHT a bien repris sa position horizontale.
- ✓ Vérifiez que toutes les connexions sont fixées et que les sangles ne sont pas entortillées.
- ✓ Après que l'enfant est fixé, assurez-vous que la bille située dans l'indicateur d'inclinaison est dans la section verte autorisée et qu'il n'y ait pas plus de 7,6 cm (3 po) de la base qui dépasse du rebord du siège du véhicule (voir page 27).
- ✓ Assurez-vous que le siège pour enfant ne se déplace pas de plus de 2,5 cm (1 po) d'avant en arrière ni d'un côté à l'autre dans le passage de la ceinture. Si le siège pour enfant n'est pas fixé solidement, répétez l'installation ou replacez-le en un autre endroit.
- ✓ Vérifiez que les sangles excédentaires du système de fixation se trouvent bien dans le véhicule et qu'elles sont solidement fixées dans la ceinture élastique.

Attacher votre enfant

IMPORTANT : Les coussinets de poitrine pour absorption d'impact sont fortement recommandés avec l'orientation vers l'avant. Retirez les coussinets de poitrine avec l'orientation vers l'arrière afin d'assurer un ajustement parfait pour les petits enfants.

- Ajuster de manière appropriée le harnais et la boucle (voir pages 23 -25).
- Desserrez le harnais.
 - Appuyez sur le bouton de réglage du harnais.
 - Tirez les deux sangles de harnais vers l'avant.
- Ouvrez l'attache à la poitrine.
 - Appuyez sur les languettes.
 - Tirez de chaque côté.
- Détachez la boucle et fixez les sangles du harnais aux porte-harnais.
- Placez l'enfant dans le siège pour enfant. Veillez à ce que l'enfant soit bien droit dans le siège pour enfant et pas affalé. Ses fesses doivent toucher au fond du siège pour enfant et son dos doit être appuyé contre le dossier.
- Placez les sangles du harnais autour de l'enfant.

IMPORTANT : Ajustez le harnais selon les vêtements portés par l'enfant. Enlevez le manteau ou les vestes épaisses que porte l'enfant avant de l'installer dans le siège pour enfant.

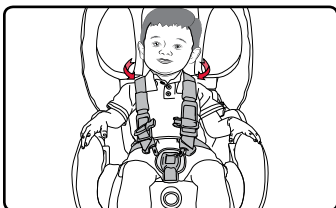
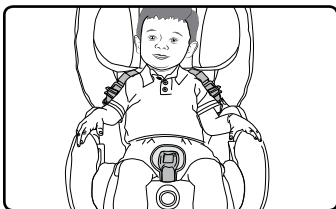
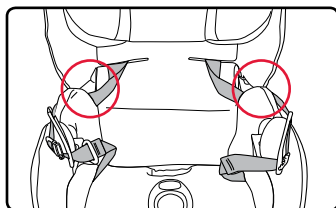
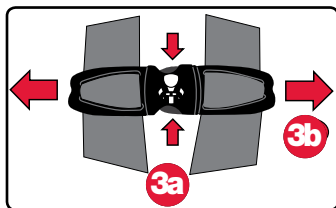
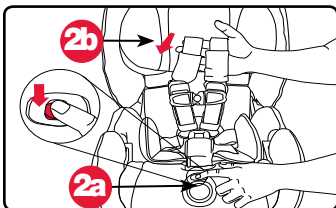
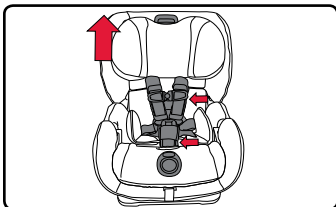

- Fixez solidement la boucle du harnais. Un déclic confirme une connection sécuritaire après avoir inséré chaque patte de la boucle.



- Vérifiez que la hauteur du harnais est adéquate et tirez l'excédent au-dessus de la région de l'épaule de l'enfant avant de fixer solidement.

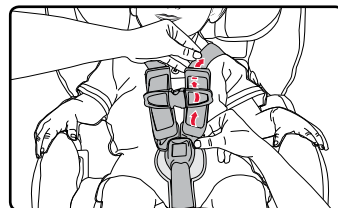

- Tirez la sangle d'ajustement du harnais pour serrer le harnais. **Vous entendrez l'indicateur sonore du Click & Safe quand l'ajustement du harnais sera convenable.**

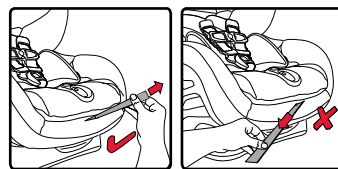

REMARQUE : Le harnais devrait être parfaitement ajusté autour de l'enfant. Une sangle bien ajustée ne devrait pas avoir de jeu; elle forme une ligne assez droite, sans mou. Elle ne doit pas comprimer l'enfant ni placer son corps dans une position qui n'est pas naturelle. Vous ne devriez pas être capable de pincer l'excès de sangle.

✓ Tirez la sangle de réglage du harnais hors du siège pour enfant pour la serrer.

✗ Ne tirez pas sur les côtés.

- Fixez solidement l'attache à la poitrine et placez les coussinets de poitrine dans une position qui soit confortable pour l'enfant et de façon à ce qu'ils soient correctement placés par rapport à l'attache à la poitrine.

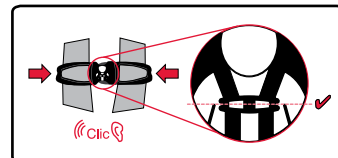

REMARQUE : La bonne hauteur pour l'attache à la poitrine se situe au milieu de la poitrine, au niveau de l'aisselle.

✓ LISTE DE VÉRIFICATION

Avant de voyager, vérifier que :

- ✓ Les sangles du harnais ne sont pas entortillées.
- ✓ Le harnais est bien ajusté.
- ✓ La boucle est fixée solidement.
- ✓ L'attache à la poitrine est à la hauteur des aisselles de l'enfant.

Fonctionnement du siège pour enfant

Indicateur de harnais bien ajusté Click & Safe®

IMPORTANT : Voir les pages 20 - 21 pour les instructions détaillées pour bien attacher votre enfant.

Le Click & Safe a été conçu pour détecter la tension quand on tire la sangle d'ajustement du harnais et fournira une indication audible quand l'ajustement du harnais sera convenable. Le harnais devrait être confortable tout en étant bien ajusté autour de l'enfant. Une courroie bien ajustée ne devrait pas avoir de jeu; elle forme une ligne assez droite, sans mou. Le harnais ne s'enfonce pas dans la chair de l'enfant et ne force pas le corps de l'enfant dans une posture anormale. Vous devriez être incapable de pincer du mou dans la sangle à l'épaule de l'enfant. Pour serrer le harnais, suivez les étapes suivantes.

Pour serrer le harnais :

1. Enlevez tout vêtement épais de votre enfant avant de serrer le harnais.
2. Vérifiez que le harnais est à la bonne hauteur.
3. Tirez tout le jeu du harnais à la zone de les épaules de l'enfant.
4. Tirez la sangle réglable du harnais vers le haut et direction opposé du siège pour enfant pour serrer. **Vous entendrez l'indicateur sonore du Click & Safe quand le réglage du harnais sera convenable.**

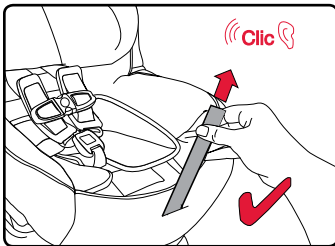

NOTE : S'il ya encore du mou dans le harnais, répétez les étapes ci-dessus jusqu'à ce qu'un autre clic indique un harnais bien ajusté. Il peut s'avérer nécessaire de vérifier jusqu'à deux fois que le harnais est bien ajusté. Vérifiez toujours que le harnais est bien ajusté en tentant de pincer du mou dans les sangles à l'épaule.

✓ LISTE DE VÉRIFICATION

- ✓ Assurez-vous que le harnais est bouclé et bien ancré.
- ✓ Assurez-vous que le harnais est bien ajusté et que vous ne pouvez pas pincer de mou.

Réglage de la hauteur du harnais

- En position vers l'arrière, les sangles du harnais devraient se trouver dans la plus proche position, ou en dessous, des épaules de l'enfant. Voir page 7.
- En position vers l'avant, les sangles du harnais devraient se trouver dans la plus proche position, ou en dessus, des épaules de l'enfant. Voir page 7.

1. Desserrez le harnais.
 - a. Appuyez sur le bouton de réglage du harnais.
 - b. Tirez les deux sangles de harnais vers l'avant.

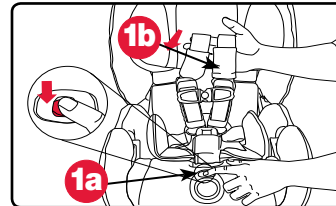

2. Pressez le réglage de hauteur du harnais, glissez le harnais dans la position désirée puis relâchez.

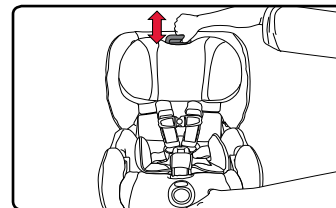

3. Assurez-vous que le harnais est bloqué dans sa position.

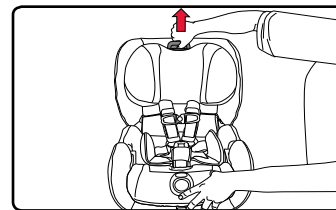

Réglage de la longueur du harnais

IMPORTANT : Ajuster le harnais à la longueur raccourcie si un harnais serré ne peut pas être réalisé avec un petit bébé (environ 4,5 kg (10 lb) et moins).

Raccourcissement du harnais

1. Ouvrez le CLICKTIGHT.
 - a. Appuyez sur le cran d'arrêt du témoin CLICKTIGHT.
 - b. Tournez le témoin dans le sens horaire jusqu'à ce que le CLICKTIGHT se libère, se soulève et s'ouvre.
2. Retirez l'extrémité du harnais de l'ancre.

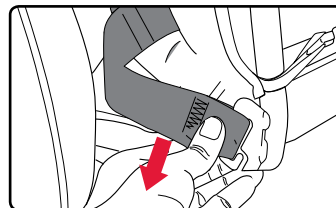
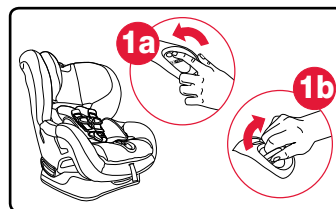

3. Enfilez l'extrémité du harnais dans l'ouverture située à l'intérieur de la barre de métal derrière l'ancre, au fond de la zone d'assise.
4. Enroulez l'extrémité du harnais à l'extérieur de la barre et faites glisser la boucle du harnais complètement à l'ancre pour assurer une fixation sécuritaire.
5. Répétez l'opération de l'autre côté.

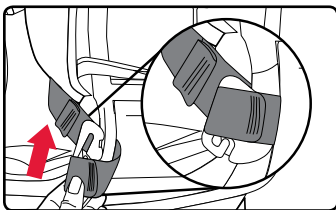
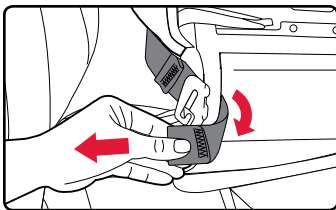

REMARQUE : Pendant que vous fermez le CLICKTIGHT, tenez les sangles du harnais vers le haut, à distance du siège.

Allongement du harnais

1. Ouvrez le CLICKTIGHT.
 - a. Appuyez sur le cran d'arrêt du témoin CLICKTIGHT.
 - b. Tournez le témoin dans le sens horaire jusqu'à ce que le CLICKTIGHT se libère, se soulève et s'ouvre.
2. Retirez l'extrémité du harnais de l'ancre située sur la face inférieure de la zone d'assise.
3. Retirez l'extrémité du harnais de la barre de métal et tirez vers le haut de la zone d'assise.
4. Faites glisser la boucle de harnais complètement à la même ancre en haut de la zone d'assise pour assurer une fixation sécuritaire.
5. Répétez l'opération de l'autre côté.

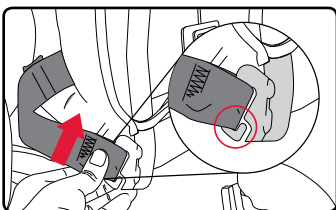
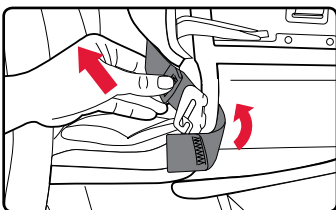
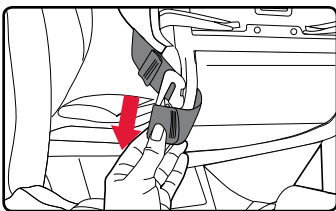
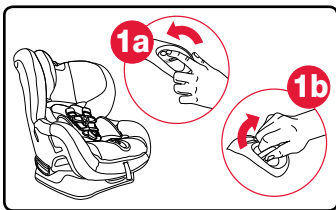

Position de la boucle du harnais

La coque du siège d'enfant contient une fente de boucle intérieure et une fente de boucle extérieure. Placez la boucle dans la fente la plus proche de l'enfant, mais pas sous celle-ci.

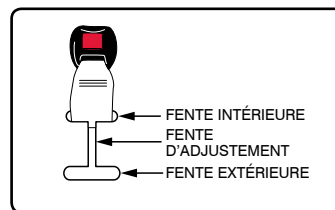

Repositionnez la boucle du harnais en suivant les étapes des pages 39-41.

REMARQUE : NE JAMAIS laisser une boucle dans la fente de réglage.

Utilisation de la boucle du harnais

Pour fixer :

1. Insérez une boucle à languette à la fois dans la boucle. Un clic vient confirmer la connexion adéquate après insertion de chaque boucle à languette.

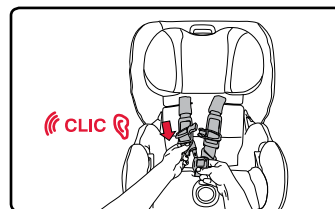

Pour desserrer :

1. Appuyez sur le bouton de dégagement et tirez les languettes des boucles.

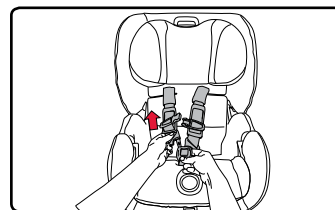

REMARQUE : Nettoyez régulièrement la boucle pour garantir un fonctionnement adéquat. Voir page 44.

Utilisation de l'attache à la poitrine

1. Ouvrez l'attache à la poitrine.
 - a. Appuyez sur les languettes.
 - b. Tirez de chaque côté.

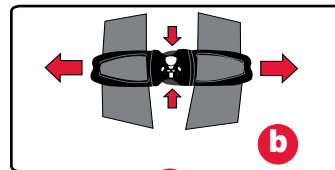

2. Poussez ensemble pour fixer.

REMARQUE : Placez toujours l'attache à la poitrine au niveau de l'aisselle.

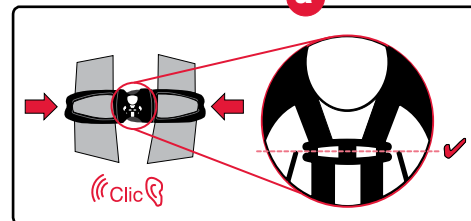

Coussin de confort

Le coussin de confort est conçu pour offrir le meilleur réglage et un confort sans pareil aux enfants installés dans ce siège pour enfant.

REMARQUE : Retirez le coussin de confort lorsque l'enfant est en mesure de s'asseoir confortablement dans le siège pour enfant sans soutien additionnel.

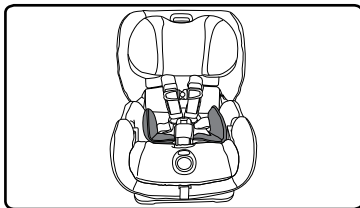

Positions assises

Ce siège est doté de sept positions d'inclinaison. Pour régler l'inclinaison :

1. Tirez sur la poignée d'inclinaison, puis inclinez le siège pour enfant jusqu'à ce que la bille située dans l'indicateur d'inclinaison atteigne la position conforme à l'installation désirée (voir la procédure « Utilisation de l'indicateur d'inclinaison » ci-dessous).
2. Relâchez la poignée d'inclinaison, puis vérifiez que le siège pour enfant est bloqué dans sa position.

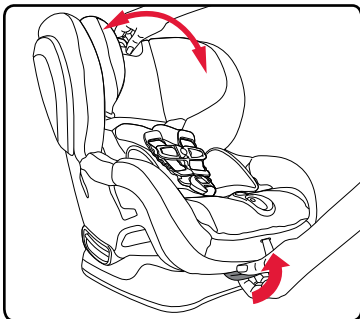

REMARQUE : Réglez la position du siège AVANT de l'installer.

Utilisation de l'indicateur d'inclinaison

- **Installations avec orientation vers l'arrière** - il est essentiel d'incliner le siège pour enfant afin d'assurer un support suffisant à la tête et au cou pour les bébés. Fiez-vous à l'indicateur d'inclinaison sur le siège pour enfant afin d'obtenir le bon angle d'inclinaison pour :

- a. **les nourrissons et les enfants n'ayant pas de motricité à la tête et au cou** - la bille de l'indicateur d'inclinaison doit se situer dans la section bleu pâle

- b. **les enfants ayant développé leur motricité à la tête et au cou** - la bille de l'indicateur d'inclinaison doit se situer dans la section bleu pâle ou bleu foncé

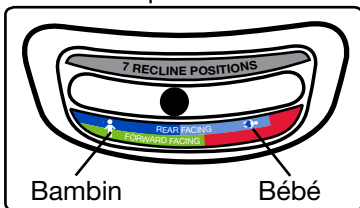

REMARQUE : Au besoin, obtenez l'angle d'inclinaison désiré en plaçant une serviette roulée ou une nouille de piscine dans la jonction dossier-coussin du siège.

- **Installations avec orientation vers l'avant** - Consultez l'indicateur d'inclinaison sur le siège pour enfant afin d'obtenir le bon angle d'inclinaison tout en laissant la bille de l'indicateur à l'intérieur de la section verte autorisée.

⚠ MISE EN GARDE!

Ce siège ne doit pas être utilisé dans une position autre que verticale pour les installations orientées vers l'avant avec la ceinture sous-abdominale/ baudrier et avec la ceinture abdominale.

Dépassement du siège

Il est essentiel que la base du siège pour enfant soit complètement à plat sur le siège de la voiture sans qu'il y ait d'espacement latéral. Conformément à l'illustration ci-contre, la base peut dépasser le bord avant du siège de la voiture jusqu'à une limite de 7,6 cm (3 po). Si le siège de la voiture ne permet pas à la base de s'y placer, ajustez l'angle d'inclinaison plus à la verticale. Omettre d'effectuer ce réglage peut compromettre l'efficacité du siège pour enfant.

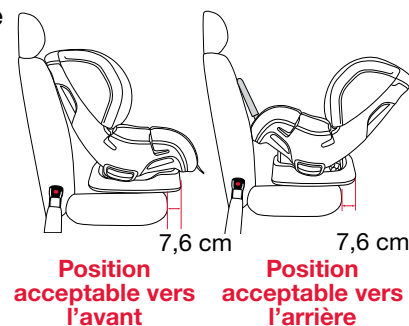

⚠ MISE EN GARDE!

Dans certains cas, l'appui-tête du véhicule peut empêcher l'appui-tête de l'enfant de se soulever suffisamment pour régler adéquatement le harnais à votre enfant lorsque le siège pour enfant est placé vers l'avant en position inclinée. NE forcez PAS l'appui-tête du siège pour enfant au-delà de celui du véhicule. Procéder ainsi pourrait faire en sorte que le siège pour enfant ne soit pas aussi efficace que prévu. Si l'appui-tête du véhicule gêne celui du siège pour enfant, relevez-le puis retirez-le. S'il ne peut être retiré, redressez le siège auto ou déplacez-le.



Désinstallation du siège

1. Détachez la ceinture de sécurité du véhicule.

REMARQUE : Si le siège d'auto est fixé à l'aide d'attaches inférieures, allez à la page 30.

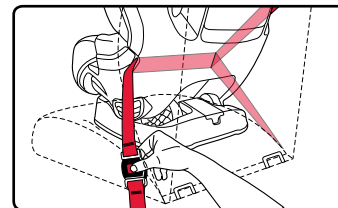

2. Ouvrez le CLICKTIGHT.

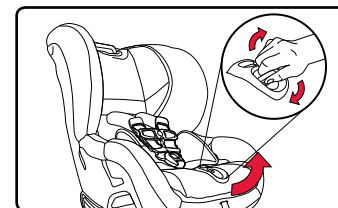

Barre anti-rebond

En cas de collision, la barre anti-rebond est conçue pour empêcher la rotation par rebond si l'installation est faite vers l'arrière.

⚠ MISE EN GARDE!

La barre anti-rebond ne doit pas être utilisée comme poignée de transport. Ne pas utiliser la barre anti-rebond pour porter le siège pour enfant.

IMPORTANT : La barre anti-rebond DOIT être retirée dans les installations vers l'avant.

Installation de la barre anti-rebond

1. Ouvrez le CLICKTIGHT.
2. Tirez sur la housse de la coque derrière le marqueur rouge et repérez l'extrémité ouverte du tube de structure.

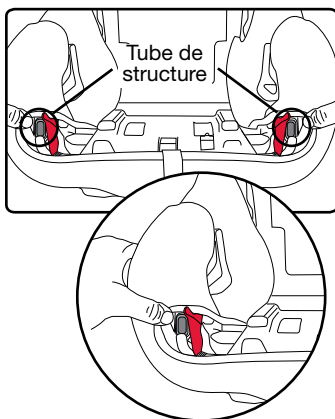

3. Insérez une extrémité de la barre anti-rebond dans le tube comme illustré, puis répétez l'opération de l'autre côté.
4. Soulevez la barre anti-rebond pour vous assurer qu'elle est réglée correctement dans les tubes de structure.

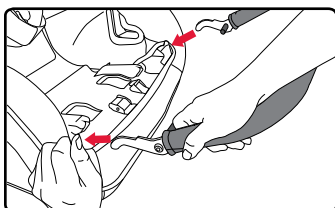

REMARQUE : Fermeture du CLICKTIGHT va fixer complètement la barre anti-rebond.

Retrait de la barre anti-rebond

1. Ouvrez le CLICKTIGHT.
2. Attrapez les deux côtés de la barre anti-rebond et tirez-la hors du siège pour enfant.

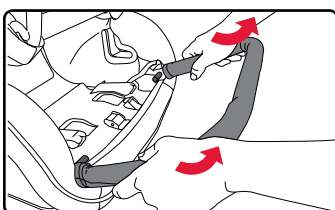

Utilisation du dispositif universel d'ancrages (DUA) et courroie d'ancrage

Le dispositif universel d'ancrages d'attaches inférieures ou DUA, est un système disponible sur ce siège pour enfant qui offre une alternative aux méthodes d'installation avec les ceintures de sécurité du véhicule. La figure ci-dessous présente les emplacements généraux des ancrs inférieurs et du système de fixation dans un véhicule. Se reporter aux pages 2 et 3 pour en apprendre davantage sur les composants du DUA de ce siège pour enfant.

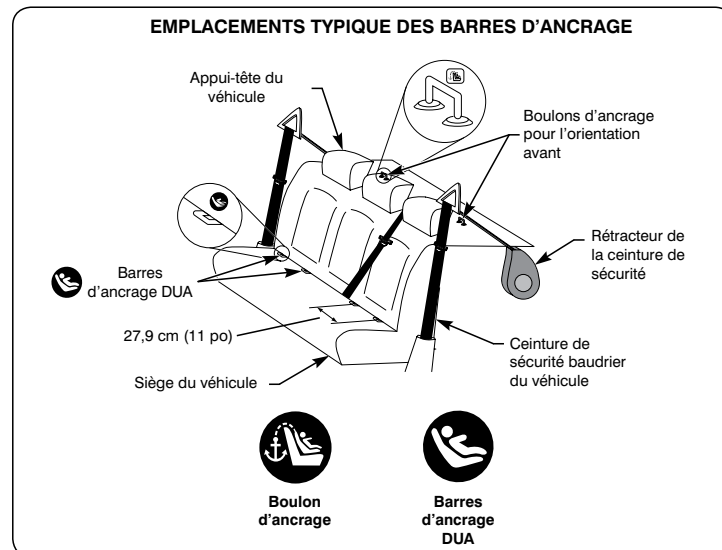

Consultez votre manuel du véhicule pour savoir s'il est équipé du DUA, pour connaître la charge maximale pour les ancrages inférieurs, la capacité des ancrages du système de fixation et pour obtenir de l'information sur les emplacements des ancrages inférieurs et des places assises désignées permettant de fixer ce siège pour enfant.

Attaches inférieures

Utilisation des attaches inférieurs

Les attaches inférieurs sont situés à l'arrière du fond du siège pour enfant. Rangez l'ensemble de attaches dans le compartiment prévu à cet effet lorsqu'ils ne sont pas utilisés.

Pour fixer les attaches inférieures :

1. Retirez les attaches inférieures du compartiment de rangement situé à l'arrière du siège et tirez la sangle sur toute la longueur vers le côté gauche de l'enfant.

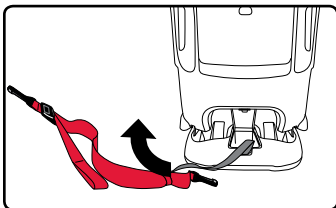

2. Appuyez le crochet de l'attache inférieure sur son ancrage inférieur adjacent. Pour obtenir des instructions d'installation complètes, consultez les pages 10 et 11 ou 16 et 17.

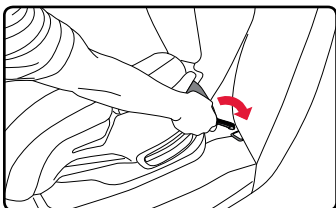

Pour retirer les attaches inférieures :

1. Appuyez sur le bouton de dégagement du réglage de l'attache inférieure pour desserrer la sangle de l'attache inférieure.
2. Poussez vers le siège de la voiture et ouvrez le CLICKTIGHT.
3. Pressez sur le crochet de l'attache inférieure et soulevez l'ancrage inférieur.

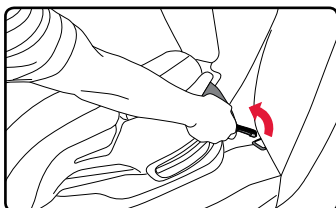
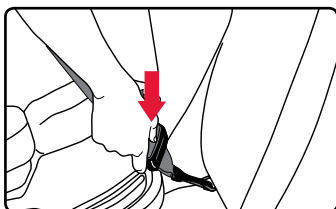

Courroie d'ancrage pour absorption d'impact

⚠ MISE EN GARDE!

Ne pas suivre les directives ci-dessous peut faire en sorte que le siège pour enfant ne soit pas aussi efficace que prévu.

- La courroie d'ancrage doit être utilisé en tout temps **lorsque le siège pour enfant est installé vers l'avant**. L'utilisation de la courroie d'ancrage améliorera la stabilité de votre siège pour enfant et réduira le risque de blessure.
- Fixez la courroie d'ancrage seulement aux boulons d'ancrages identifiés par le fabricant du véhicule en tant que points d'ancrages supérieur. Utilisez seulement les boulons d'ancrages désignés pour chaque places assises.
- Si votre véhicule ne possède aucun boulon d'ancrage, veuillez vous référer au manuel de l'utilisateur du véhicule ou contactez le fabricant du véhicule pour obtenir de l'aide. **NE PAS** modifier votre véhicule sans l'avis du fabricant du véhicule.
- Rangez la courroie d'ancrage dans le compartiment prévu à cet effet lorsqu'il n'est pas utilisé.

L'emplacement des boulons d'ancrage varient d'un véhicule à l'autre. Vérifiez le manuel de l'utilisateur du véhicule et cherchez le symbol du boulon d'ancrage affiché sur le diagramme pour vous aider à identifier les points d'ancrage pour la courroie supérieure dans votre véhicule.



Utilisation de la courroie d'ancrage

Pour attacher la courroie d'ancrage au boulon d'ancrage :

1. Appuyez fermement le crochet sur le boulon d'ancrage.
2. Tirez sur les extrémités de sangles pour retirer le jeu dans la courroie d'ancrage.

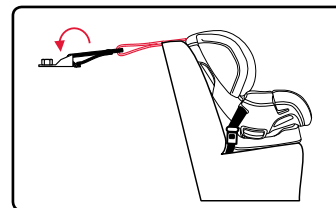

REMARQUE : Si la courroie d'ancrage est trop court pour votre véhicule, communiquez avec le service à la clientèle de Britax en composant le 1-888-427-4829 pour obtenir une rallonge pour ce système.

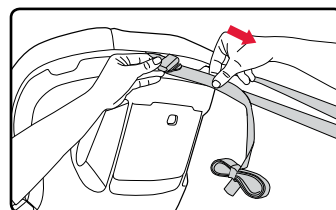

Pour retirer la courroie d'ancrage du boulon d'ancrage :

1. Desserrez la courroie d'ancrage.
 - a. Inclinez le verrouillage.
 - b. Tirez la courroie.
2. Retirez le crochet de la courroie du boulon d'ancrage.

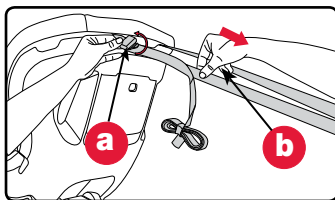

REMARQUE : Rangez la courroie d'ancrage dans le compartiment prévu à cet effet lorsqu'il n'est pas utilisé et veillez à ce que la porte du compartiment soit complètement fermée.

La courroie d'ancrage comme indicateur de collision

La courroie d'ancrage peut indiquer si le siège pour enfant a été impliqué dans une collision modérée ou grave (voir « remarques importantes » en page 5) et si le remplacement du siège en question est nécessaire.

La figure 1 montre une courroie d'ancrage qui peut encore être utilisée (à condition que le siège pour enfant n'ait pas été impliqué dans un accident). Les coutures colorées seront intactes.

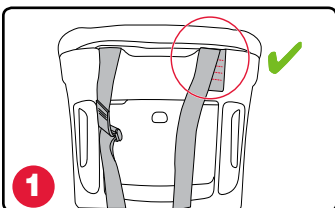

La figure 2 montre un exemple de courroie d'ancrage endommagée qui ne peut plus être utilisée. Si tout coutures de couleur sont déchirées, le siège pour enfant ne peut plus être utilisé.

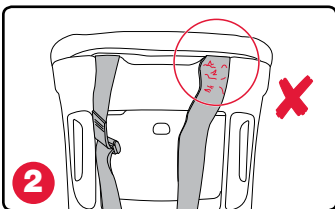

IMPORTANT : Il faut cesser d'utiliser le siège pour enfant s'il a été impliqué dans une collision modérée ou grave, peu importe que les boucles soient ou non sorties de l'arrière de la coque et que la couture colorée ait été déchirée.

Compatibilité du véhicule**Places assises du véhicule****⚠ MISE EN GARDE!**

NE PAS placer le siège pour enfant sur le siège avant du véhicule avec un sac gonflable du côté passager. Ceci peut entraîner la MORT ou des BLESSURES GRAVES. Consultez le guide de l'utilisateur du véhicule pour les instructions de l'installation d'un siège pour enfant. Le siège arrière reste l'endroit le plus sécuritaire pour les

enfants de 12 ans et moins.

Certains véhicules n'ont aucun siège adapté pour recevoir un siège pour enfant. En cas de doute, communiquez avec le fabricant du véhicule pour obtenir de l'aide.

Les sièges du véhicule orientés vers l'avant DOIVENT être utilisés avec ce siège pour enfant. Les sièges orientés vers l'arrière ou sur les côtés ne peuvent PAS être utilisés. Voir le diagramme ci-dessous.

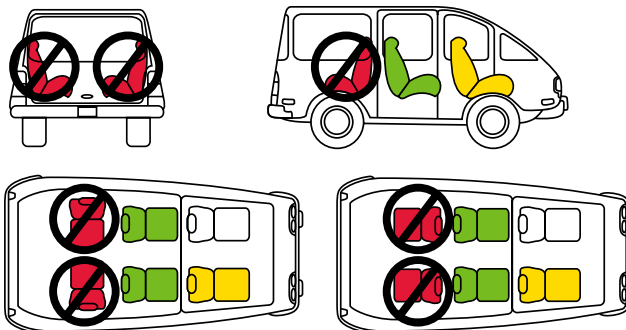

Incompatibilité des ceintures de sécurité du véhicule

Les ceintures de sécurité du véhicule et du siège diffèrent d'un véhicule à l'autre. Consultez le manuel de votre véhicule pour obtenir des informations précises concernant les ceintures de sécurité des sièges de votre véhicule et leur utilisation avec les sièges pour enfant.

⚠ MISE EN GARDE!

Voici les types de ceintures de sécurité des sièges de véhicule qui NE SONT PAS compatibles avec ce siège pour enfant. Si un de ces types de ceinture présents sur la liste se trouve être dans un des emplacements choisis, veuillez opter pour un autre emplacement ou vérifiez les informations traitant de l'installation d'un siège pour enfant dans votre véhicule fournies dans le manuel de votre véhicule.



Les ceintures sous-abdominales avec une boucle cousu munies d'un rétracteur qui ne se bloque qu'en cas d'arrêt brusque.



Les ceintures sous-abdominales avant de la boucle de ceinture du siège du véhicule.



Ceinture baudrier/sous-abdominale avec un point d'ancrage supérieur ou inférieur sur la porte du véhicule.



Les ceintures de siège de véhicule automatiques, motorisées.

REMARQUE : Ce siège pour enfant Britax peuvent ne pas être compatible avec tous les ceintures gonflables dans tous les fabricants et modèles de véhicules. Voir les FAQ dans la section support du site Britax (www.britax.ca/support), pour obtenir des instructions supplémentaires.

Entretien

IMPORTANT : Avant chaque utilisation, vérifiez ce siège d'auto et ses composants pour vous assurer qu'ils sont en bon état et en bon état de marche.

Housse

Retirer la housse

⚠ MISE EN GARDE!

Ne retirez jamais les boucles à languette du harnais car elles ne peuvent pas être remplacées une fois enlevées. Réassembler le harnais incorrectement peut compromettre la sécurité du siège pour enfant.

1. Desserrez et débouclez le harnais.

- a. Appuyez sur le bouton de réglage du harnais.
- b. Tirez les deux sangles de harnais vers l'avant.
- c. Débouclez le harnais.

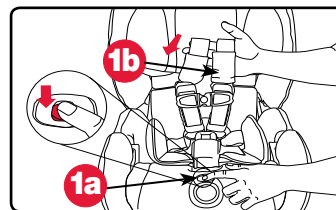

2. Ouvrez l'attache à la poitrine.

- a. Appuyez sur les languettes.
- b. Tirez de chaque côté.

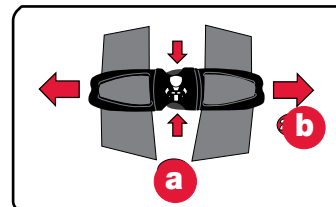

3. Retirez le coussin de confort et les coussinets confort au besoin.

4. Retirez la boucle et le coussinet abdominal.

- a. Ouvrez le CLICKTIGHT et retirez les deux boucles élastiques au bas du CLICKTIGHT.

- b. Soulevez l'avant de la housse du siège et tirez sur le CLICKTIGHT pour accéder à la connexion de la sangle de boucle.

- c. Enlevez la boucle du harnais en tournant la sangle de boucle sur le côté et en plaçant la retenue hors de la fente de boucle du siège pour enfant.

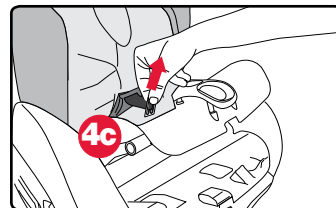
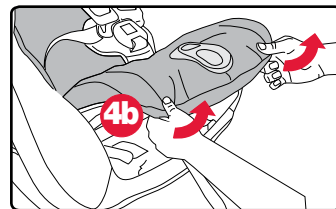
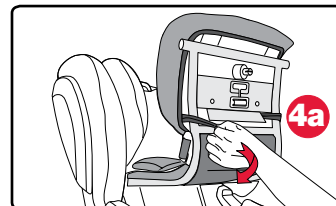

- d. Tirez l'extrémité du coussinet abdominal et de la retenue de boucle hors de la fente de boucle située dans la housse pour l'enlever.

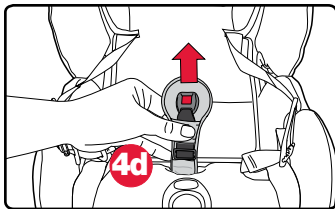

- Placez de biais la retenue de boucle et glissez la boucle hors du coussinet abdominal (voir page 40).

- e. Retirez la housse de siège.

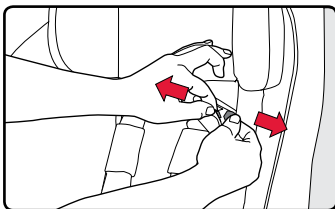

5. Détachez les attaches crochet et boucle de l'appui-tête qui entourent le harnais.

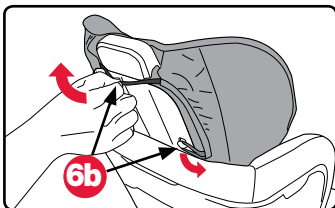

6. Retirez la housse d'appui-tête.

- a. Relevez le harnais en position la plus haute.
b. Détachez les sangles élastiques de l'arrière de l'appui-tête.

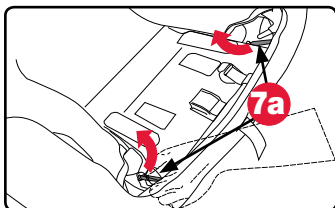

7. Veillez à ce que le CLICKTIGHT soit ouvert et retirez la housse de coque inférieure.

- a. Détachez les boucles élastiques de l'avant de la coque.
b. Soulevez l'avant et retirez la housse de coque inférieure.
c. Tirez la housse sur les côtés autour des passages de ceinture de l'orientation vers l'arrière.

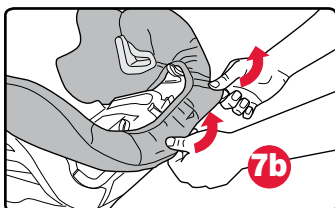

8. Abaissez le harnais, agrippez l'appui-tête et tirez la partie supérieure de housse de la coque vers vous pour l'enlever.

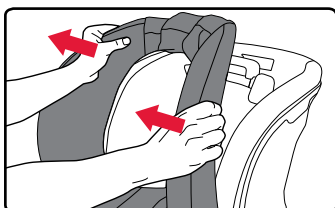

Replacer la housse

1. Fixez un des côtés de la partie supérieure de la housse de la coque au passage de ceinture de l'orientation vers l'avant, tirez la housse sur le dossier de la coque et fixez solidement le passage de ceinture opposé.

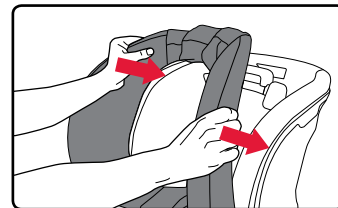

2. Remplacez la partie inférieure de la housse de la coque.

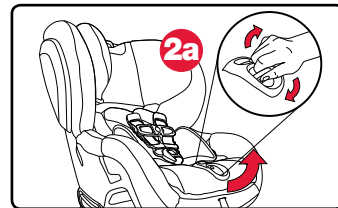

- a. Ouvrez le CLICKTIGHT.

- b. Insérez une des languettes de plastique dans la partie inférieure de la housse de la coque située sur le côté extérieur entre les passages de ceinture d'orientation vers l'avant et vers l'arrière.

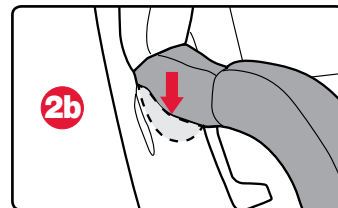

- c. Insérez la partie inférieure de la housse de la coque autour des côtés intérieur et extérieur de la coque en allant des passages de ceinture de l'orientation vers l'avant jusqu'à l'avant du siège pour enfant.

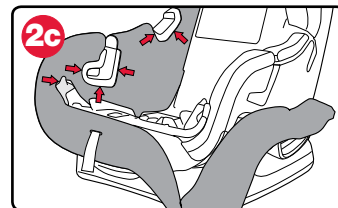

- d. Continuez de replacer la partie inférieure de la housse de la coque vers l'autre passage de ceinture de l'orientation vers l'avant et insérez la seconde languette de plastique dans la coque, entre les passages de ceinture de l'orientation vers l'avant et vers l'arrière.

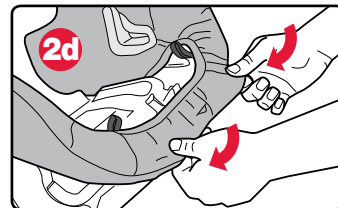

IMPORTANT :

Assurez-vous que la housse de la coque est fixée solidement entre les marqueurs rouges afin de permettre un fonctionnement adéquat du CLICKTIGHT.

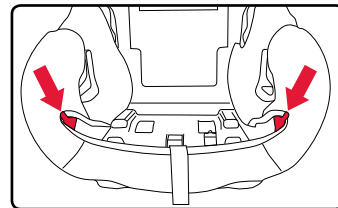

- e. Enflez la sangle de réglage du harnais par l'avant de la partie inférieure de la housse de la coque.

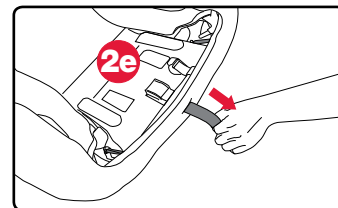

- f. Réattachez les deux sangles élastiques à l'avant de la partie inférieure de la coque.
3. Remplacez la boucle et le coussinet abdominal :
- Placez de biais la retenue de boucle et passez-la dans le coussinet abdominal.
 - Passez le coussinet abdominal et la retenue de boucle dans la fente de boucle de la housse.
 - Veillez à ce que la boucle traverse la bonne fente de housse pour la position de la boucle.
 - Placez de biais la retenue de boucle, faites-la passer par la fente de la boucle avant et dans la position de boucle désirée du siège pour enfant.
4. Tirez la housse de siège autour du cadran du CLICKTIGHT et sur l'avant du siège.
5. Assurez-vous que la housse du siège est bien emboîtée derrière la barre CLICKTIGHT.
6. Réattachez les deux sangles élastiques sous la housse de la coque.

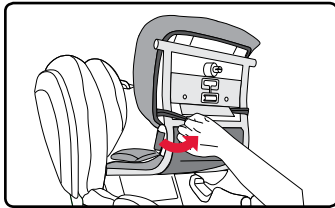
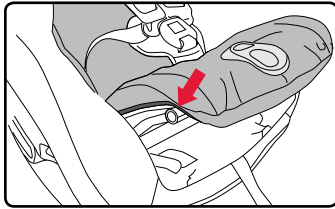
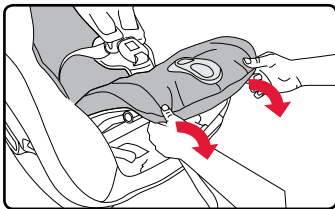
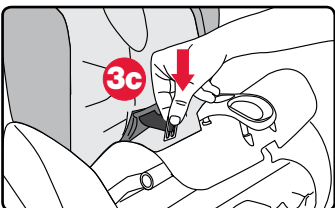
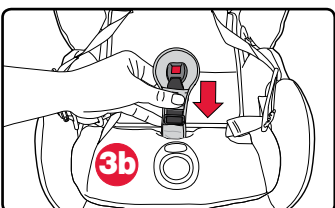
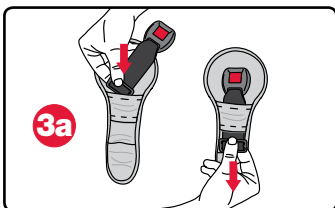
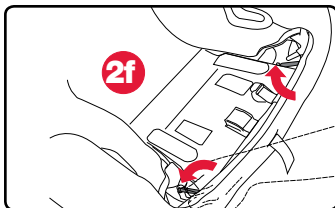

7. Remplacez la housse d'appui-tête.
- Relevez le harnais en position la plus haute.
 - Réattachez les sangles élastiques de l'arrière de l'appui-tête.
 - Réattachez les attaches crochet et boucle de l'appui-tête qui entourent le harnais.
8. Remplacez les coussinets confort.

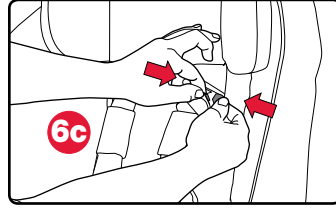
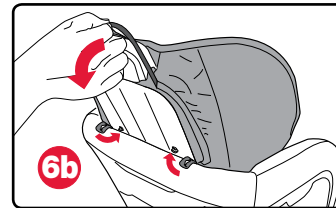

Boucle de harnais

IMPORTANT : Si votre enfant mange et boit dans son siège pour enfant, vous devez vérifier régulièrement la boucle et la rincer pour la débarrasser de tout débris accumulé (voir page 44).

Retirer la boucle du harnais

- Débouclez le harnais et ouvrez le CLICKTIGHT.
- Soulevez l'avant de la housse du siège et tirez sur le CLICKTIGHT pour accéder à la connexion de la sangle de boucle.
- Enlevez la boucle du harnais en plaçant de biais la sangle de boucle et en passant la retenue hors de la fente de boucle du siège pour enfant.

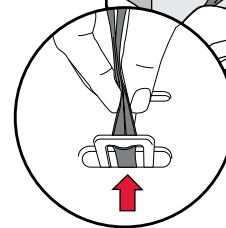
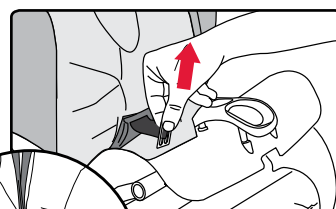
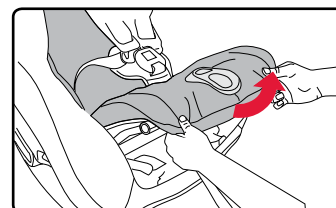
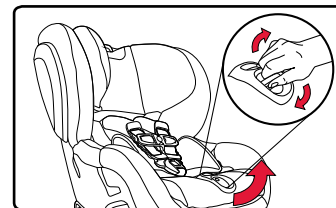

4. Tirez l'extrémité du coussinet abdominal et de la retenue de boucle hors de la fente située dans la housse pour l'enlever.

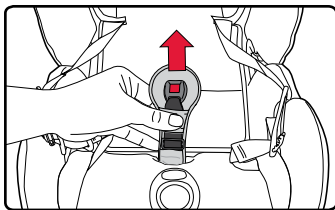

5. Placez de biais la retenue de boucle et passez l'ensemble de boucle hors du coussinet abdominal.

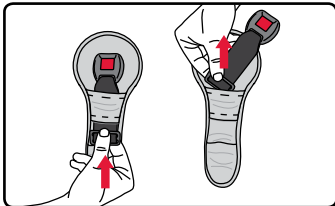

Replacer la boucle du harnais

1. Placez de biais la retenue de boucle et passez-la dans la bande de tissu du coussinet abdominal.

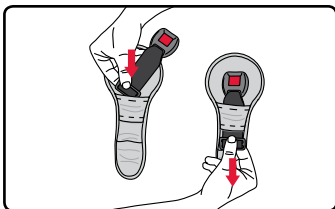

2. Passez le coussinet abdominal et la retenue de boucle dans la fente de boucle de la housse.

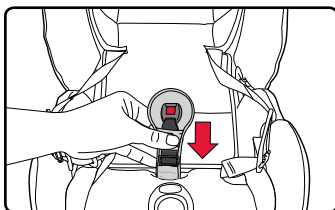

- Veillez à ce que la boucle traverse la bonne fente de housse pour la position de la boucle désirée.

3. Glissez l'extrémité du coussinet abdominal sur le siège et (le cas échéant) sur le rembourrage en mousse.

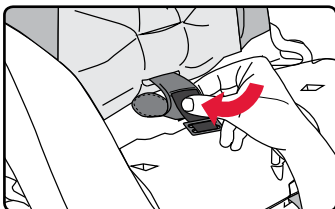

4. Placez de biais la retenue de boucle et passez-la dans la fente de boucle correspondante sur le siège.

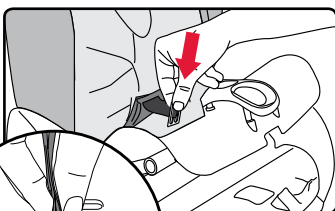

- Veillez à ce que la boucle soit dans la bonne position et que le bouton de dégagement rouge soit sur le dessus.

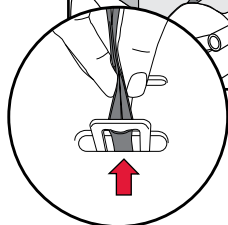

5. Remettez la housse en place en vérifiant si elle est bien emboîtée derrière la barre CLICKTIGHT, puis fermez le CLICKTIGHT.

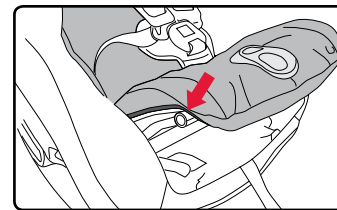

Coussinets de poitrine pour absorption d'impact

IMPORTANT: Les coussinets de poitrine pour absorption d'impact sont fortement recommandés avec l'orientation vers l'avant. Retirez les coussinets de poitrine avec l'orientation vers l'arrière afin d'assurer un ajustement parfait pour les petits enfants.

Retirer les coussinets de poitrine pour absorption d'impacts

1. Desserrez le harnais.
a. Appuyez sur le bouton de réglage du harnais.
b. Tirez les deux sangles de harnais vers l'avant.

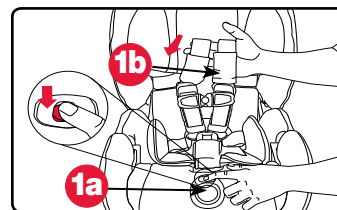

2. Réglez le harnais en position basse et décrochez les sangles du harnais de la chape située à l'arrière du siège pour enfant.

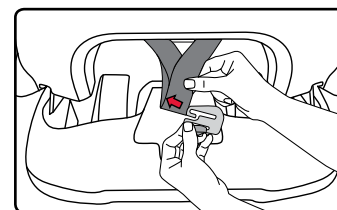

REMARQUE : Ne pas tirer la sangle de réglage du harnais tandis que les sangles du harnais sont détachés de la chape.

3. Tirez une sangle du harnais par la fente du harnais située à l'avant du siège.

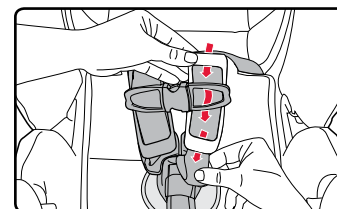

4. Passez la sangle du harnais hors du coussinet de confort, du coussinet de poitrine et de l'attache à la poitrine.

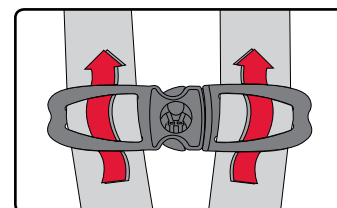

5. Passez de nouveau la sangle du harnais par l'attache à la poitrine et le coussinet de confort en vous assurant qu'elle n'est pas entortillée.
6. Faites de même avec l'autre sangle.

7. Passez les sangles du harnais du siège vers l'arrière. Assurez-vous que les sangles du harnais passent sur le tube.

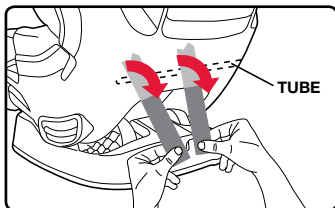

8. Placez l'extrémité de la sangle gauche du harnais dans la droite.

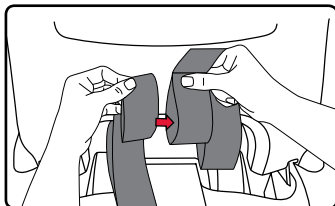

9. Faites glisser entièrement les sangles du harnais dans la chape. Veillez à ce que les sangles du harnais et de réglage ne soient pas entortillées et que les extrémités des sangles du harnais soient solidement fixées à la chape.

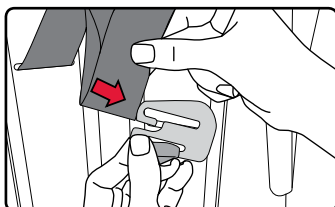

IMPORTANT : Rangez les coussinets de poitrine dans un lieu sécurisé lorsqu'ils ne sont pas utilisés.

Replacer les coussinets de poitrine pour absorption d'impacts

1. Desserrez le harnais.
a. Appuyez sur le bouton de réglage du harnais.
b. Tirez les deux sangles de harnais vers l'avant.

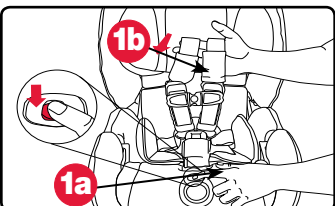

2. Réglez le harnais en position basse et décrochez les sangles du harnais de la chape située à l'arrière du siège pour enfant.

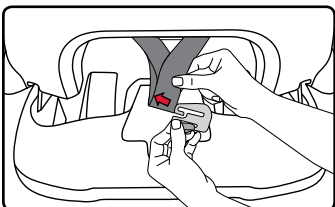

REMARQUE : Ne pas tirer la sangle de réglage du harnais tandis que les sangles du harnais sont détachés de la chape.

3. Tirez une sangle du harnais par la fente du harnais située à l'avant du siège.
4. Passez la sangle du harnais hors du coussinet de confort et de l'attache à la poitrine.

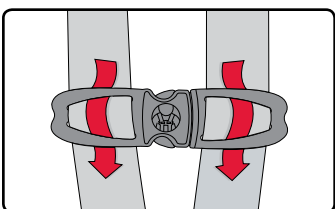

5. Repassez la sangle du harnais dans le coussinet de poitrine, l'attache à la poitrine et le coussinet de confort.

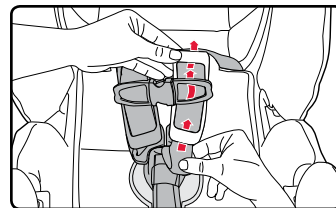

6. Faites de même avec l'autre sangle.

7. Passez les sangles du harnais du siège vers l'arrière. Assurez-vous que les sangles du harnais passent sur le tube.

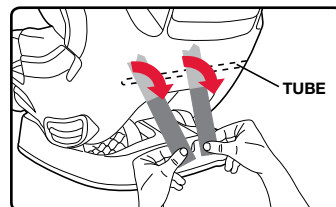

8. Placez l'extrémité de la sangle gauche du harnais dans la droite.

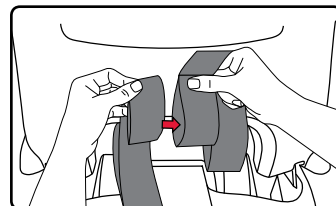

9. Faites glisser entièrement les sangles du harnais dans la chape. Veillez à ce que les sangles du harnais et de réglage ne soient pas entortillées et que les extrémités des sangles du harnais soient solidement fixées à la chape.

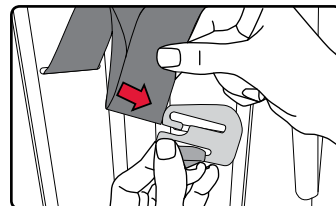

Nettoyage

Coque y coussinets de poitrine pour absorption d'impact

- NETTOYEZ À L'ÉPONGE la coque en utilisant de l'eau chaude et du savon doux.
- SÉCHEZ AVEC UNE SERVIETTE

NE PAS

- Utiliser de nettoyeurs abrasifs.

⚠ MISE EN GARDE!

Évitez de percer les coussins d'impact latéral. Des coussins percés ne fonctionneront pas comme prévu lors d'un accident.

Housse

- LAVEZ À LA MAIN la housse avec de l'eau froide et un savon doux.
- ÉTENDRE POUR SÉCHER afin d'éviter qu'elle ne rétrécisse.

NE PAS

- Javelliser
- Laver à la machine
- Sécher à la machine
- Repasser

Harnais

- NETTOYEZ À L'ÉPONGE le harnais en utilisant de l'eau chaude et du savon doux.
- SÉCHEZ AVEC UNE SERVIETTE

NE PAS

- Démontez le harnais
- Javelliser
- Sécher à la machine
- Repasser

Boucle de harnais

- RINCER ABONDAMMENT la boucle à l'eau chaude.
- TESTEZ LA BOUCLE en la fixant et en la retirant jusqu'à ce qu'un clic se fasse entendre après insertion de la boucle à languette. S'il n'y a aucun clic, procédez de nouveau au nettoyage.
- SÉCHEZ AVEC UNE SERVIETTE

NE PAS

- Faire tremper
- Lubrifier
- Utiliser de solvant
- Utiliser un savon ni des détergents d'entretien ménager.

Barre anti-rebond

- NETTOYEZ À L'ÉPONGE la barre anti-rebond en utilisant de l'eau chaude et du savon doux.
- SÉCHEZ AVEC UNE SERVIETTE

NE PAS

- Démontez
- Javelliser
- Repasser

Résolution des problèmes

Problème	Solution possible
Le CLICKTIGHT ne se ferme pas avec un clic pour signaler qu'il est solidement fixé.	Il peut y avoir des débris ou d'autres objets obstruant le mécanisme. Assurez-vous que la zone d'assise est exempte de tout débris pouvant faire obstacle et essayez de fermer de nouveau le CLICKTIGHT. Il se peut que la sangle/ceinture soit trop tendue. Ne tendez pas trop la ceinture/sangle avant de fermer le CLICKTIGHT. Supprimez simplement le jeu.
Le logo du cadran du CLICKTIGHT ne se replace pas en position horizontale.	Appuyez de nouveau sur le CLICKTIGHT de gauche à droite du cadran pour vous assurer que les broches du CLICKTIGHT sont entièrement engagées.
Le bouton de réglage du harnais ne fonctionne pas.	Il se peut qu'il y ait des débris dans le mécanisme. Nettoyez le mécanisme, puis essayez de nouveau le bouton.
Le harnais ne peut être réglé à sa pleine hauteur.	Vérifiez la position assise dans laquelle le siège pour enfant est installé. L'appui-tête du véhicule peut obstruer le passage du réglage de hauteur du siège pour enfant. Retirez ou relevez l'appui-tête du véhicule et essayez de régler de nouveau la hauteur du harnais.
Le harnais est difficile à régler.	Le harnais peut être au minimum ou au maximum de sa hauteur, le harnais est trop serré pour être réglé ou le poids de l'enfant peut exercer une pression contre l'appui-tête. Vérifiez tout ce qui précède et corrigez au besoin, puis essayez de régler de nouveau le harnais.
La sangle de réglage s'effiloche sur les côtés.	Tirez la sangle de réglage du harnais vers le haut et hors du siège pour enfant pour la serrer. Ne tirez pas sur les côtés. Ceci peut causer l'effilochement sur les côtés de la sangle de réglage du harnais. Voir page 21.
La boucle ne se fixe pas avec un clic après l'insertion de chaque languette.	Il se peut qu'il y ait des débris dans le mécanisme de la boucle. Nettoyez la boucle (voir page 42), puis essayez à nouveau de fixer la boucle.

Veillez communiquer avec le service à la clientèle de Britax en composant le 1-888-427-4829 si le problème auquel vous faites face n'est pas traité ici.

Garantie

Ce siège pour enfant a été fabriqué par Britax Child Safety, Inc. (« Britax »). Britax garantit ce produit à l'acheteur original comme suit :

GARANTIE LIMITÉE D'UN AN

Ce produit est garanti contre les vices de matériaux ou de fabrication pendant un an à compter de la date d'achat d'origine. Une preuve d'achat est nécessaire. Votre recours exclusif pour cette garantie est que Britax, à son gré, fournisse réparation ou remplacement des composants pour ce produit. Britax se réserve le droit de supprimer ou de modifier des tissus, des pièces, des modèles ou des produits, ou de les remplacer. Les produits Britax achetés auprès de détaillants non autorisés, de sites d'enchères en ligne ou d'articles d'occasion ne sont pas couverts par la garantie.

Pour faire une réclamation en vertu de cette garantie, vous devez communiquer avec le service à la clientèle de Britax en composant le 1-888-427-4829, ou en nous écrivant à l'adresse mentionnée au dos de ce livret.

VEUILLEZ REMPLIR ET POSTER LA CARTE D'ENREGISTREMENT DU PROPRIÉTAIRE DANS LES TRENTE (30) JOURS SUIVANT L'ACHAT

Vous pouvez également vous enregistrer en ligne à us.britax.com/registration.

LIMITES DE GARANTIE

Cette garantie ne couvre pas les dommages qui résultent d'une négligence, d'une mauvaise utilisation ou d'une utilisation non conforme aux instructions du produit.

L'utilisation de housses, de pièces, de jouets d'accessoires ou de dispositifs de fixation de marque autre que Britax n'est pas approuvée par Britax. Leur utilisation peut faire que ce siège pour enfant ne réponde pas aux Normes de sécurité des véhicules automobiles fédérales ou ne soit pas aussi efficace que prévu en cas de collision. Leur utilisation peut annuler la garantie Britax.

LIMITATION DES DOMMAGES

La garantie et les recours énoncés précédemment sont exclusifs et remplacent tous les autres, oraux ou écrits, explicites ou implicites. En aucun cas, Britax, ou le détaillant qui vend ce produit, ne sera tenu responsable envers vous de tout dommage, y compris les dommages directs ou indirects, découlant de l'utilisation ou de l'impossibilité d'utiliser ce produit.

AUTRES TERMES DE GARANTIE ET DROITS PROVINCIAUX

Toutes les garanties implicites, y compris les garanties implicites de commercialisation et d'adéquation à un usage particulier, sont limitées à la durée et aux modalités de la garantie expresse et écrite. Certains états n'autorisent pas certaines exclusions ou limitations de garanties, de sorte que ce qui précède peut ne pas s'appliquer à vous. Cette garantie vous donne des droits légaux spécifiques; vous pouvez cependant avoir d'autres droits qui varient d'une province à l'autre. Ni Britax, ni le détaillant qui vend ce produit, n'autorise quiconque à créer pour lui toute autre garantie, obligation ou responsabilité en rapport avec ce produit.



Britax Child Safety, Ltd.
P.O. Box 7289,
RPO Brunswick Square,
Saint John NB E2L 4S6

A **Britax Childcare Group Limited**
company

Une société de **Britax Childcare**
Group Limited

Tel.: 1-888-427-4829
Tel.: 1-704-409-1699

www.Britax.ca